

# Skytech

Akıllı mı Akıllı TV

**ST-5090 / ST- 5590 / ST-6590**

**ST-7590 / ST-8590 / ST-9890**

**ULTRA HD SMART LED TV**



## **KULLANMA KILAVUZU**

LÜTFEN CİHAZINIZI KULLANMAYA BAŞLAMADAN ÖNCE  
BU KULLANMA KILAVUZUNU DİKKATLİCE OKUYUNUZ  
VE İLERİDE REFERANS OLABİLMESİ İÇİN SAKLAYINIZ!

SERVİS LİSTESİ VE GARANTİ BELGESİ KULLANMA  
KILAVUZUNUN İÇİNDEDİR.



# Güvenlik Önlemleri



**DİKKAT**



**Elektrik Şoku Riski!**  
Lütfen Cihaz Kapağını  
Açmayınız.

Bu cihazın içerisinde yüksek voltajlı elektrik bulunur. Elektrik şoku riskine neden olmaması için, lütfen cihaz kapağını açmayınız. Bir sorunla karşılaştığınızda, lütfen yetkili servislerimize başvurunuz.

**LED Ekran'da herhangi bir değişiklik veya yanlış bir ayar yapılması elektrik şokuna neden olabilir. Bakım veya onarım amacıyla cihazı açmayınız, cihaz donanımında değişiklik yapmaya çalışmayınız veya ehliyetsiz kişilerin cihaza müdahale etmesine izin vermeyiniz. Herhangi bir sorunla karşılaştığınızda lütfen yetkili servislerimize başvurunuz.**

## Kalıcı Ekran Hasarına Karşı Önlemler

Ekranında 2 saatten daha uzun süre hareketsiz kalan görüntüler kalıcı ekran hasarlarına neden olabilir. Bundan dolayı cihazı kullanırken duraklama sürelerini mümkün olduğunca kısa tutunuz ve uzun süre duraklama olasılığının olduğu durumlarda cihazı kapatınız. Ayrıca duraklama durumunda "Parlaklık" ve "Kontrast" ayarlarını daha düşük seviyelere ayarlayınız.



**Eşkenar bir üçgen içerisinde yer alan ünlem işareti kullanıcıya, söz konusu cihazın kullanılması esnasında özen gösterilmesi gereken önemli işletim ve bakım (servis) talimatlarının varlığını hatırlatmaktadır.**

## DİKKAT!

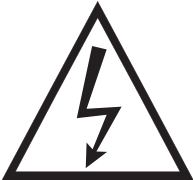

**Eşkenar bir üçgen içerisinde yer alan, oklu şimşek ya da kırık ok işareti, kullanıcıyı; aygıtın çevresinde, temas halinde birey için risk teşkil edebilecek izole edilmemiş "tehlikeli voltaj" seviyesinin varlığı konusunda uyarılmaktadır.**

# Önemli Güvenlik Uyarıları

1. Lütfen LED Ekranı kullanmaya başlamadan önce bu kullanma kılavuzunu dikkatlice okuyunuz ve ileride referans olabilmesi için saklayınız. Cihazın başka bir kişiye verilmesi durumunda kullanma kılavuzunu da cihazla birlikte veriniz.
2. Bütün uyarılara dikkat ediniz ve cihazı kullanma talimatlarına uygun kullanınız.
3. Cihazı kutusundan çıkarınız ve cihazda, aksesuarlarında veya kabloda herhangi bir hasar olmadığından emin olunuz. Cihazda veya kabloda herhangi bir hasar, kırık ve/veya çatlak olması durumunda veya aksesuarların hasarlı veya eksik olması durumunda cihazı kullanmayınız ve size en yakın yetkili servise başvurunuz.
4. Plastik naylon poşetler çocuklar ve bebekler için son derecede tehlikelidir. Çocukların ve bebeklerin cihazın ve aksesuarlarının plastik naylon poşetleriyle oynamalarına kesinlikle izin vermeyiniz ve plastik naylon poşetleri çocukların ve bebeklerin yanında bırakmayınız.
5. Yangın ve elektrik şoku riskine neden olmaması için cihazı banyo, küvet, lavabo veya yüzme havuzu gibi su bulunan yerlerin yakınında, aşırı nemli ve rutubetli ortamlarda kullanmayınız.
6. Cihazı yağış altında (yağmur, kar yağışı veya rüzgara maruz kalacak şekilde), üzerine su sıçrayabilecek veya dökülebilecek yerlerde ve cihazın suya düşebileceği bir konumda bırakmayınız. Cihazın üzerine su veya başka bir sıvının gelmemesine dikkat ediniz. Cihazın çevresinde içinde su veya başka bir sıvı olan vazo, sürahi vb. herhangi bir kap olmamalıdır. Cihazı su buharı veya neme maruz kalabileceği ortamlarda ve hava nemlendirici cihazların çevresinde kullanmayınız.
7. LED ekranı soba, radyatör, elektrik ocağı vb. her türlü ısı kaynağından ve manyetik alan oluşturan cihazlardan uzak tutunuz. Yangın tehlikesine veya cihazın hasar görmesine neden olmaması için cihazı, uzaktan kumandasını, uzaktan kumanda pillerini ve diğer aksesuarlarını mum vb. alev, ateş veya ısı kaynaklarının veya tehlike oluşturabilecek nesnelerin çevresinde bırakmayınız.
8. Cihazı, uzaktan kumandasını, uzaktan kumanda pillerini ve diğer aksesuarları doğrudan güneş ışığı altında bırakmayınız ve ısı kaynaklarından uzak tutunuz.



## Önemli Güvenlik Uyarıları

9. Cihazın elektrik fişini prize takmadan önce diğer bağlantılarını gerçekleştiriniz ve tüm bağlantıların doğru yapıldığından emin olunuz. Herhangi bir bağlantı yapmadan önce cihazı kapatınız ve elektrik fişini prizden çıkarınız. Kurulum, bakım, temizlik veya taşıma işlemlerinden önce cihazın elektrik fişini prizden çıkarınız.

10. Cihazın elektrik fişini prize takmadan önce kullanacağınız elektrik şebekesinin cihaz üzerinde belirtilen değerlere uygun olduğundan (AC 100-240V~50/60Hz) ve hattın uygun bir sigorta ile korunduğundan emin olunuz. Cihazın elektrik fişi prizden çıkarılmadıkça, -varsa- elektrik anahtarı kapalı olsa dahi, cihazın elektrik bağlantısı kesilmez.

11. Elektrik fişini, kablounun üzerine basılmayacak şekilde, cihazın arkasında bulunan ve gerektiğinde kolaylıkla ulaşılabilen bir prize takınız.

12. Elektrik fişinin prize tam olarak yerleştiğinden emin olunuz. Elektrik fişinde ve priz girişinde su, nem veya toz bulunmadığından emin olunuz.

13. Cihazın kullanılacağı elektrik şebekesinin uygunluğu tüketicinin sorumluluğundadır ve ehliyetli bir elektrikçi tarafından yapılmış olması gerekmektedir. Cihazın yerel yönetmeliklere uygun olmayan elektrik şebekelerinde kullanılması nedeniyle cihazda meydana gelecek hasarlardan üretici firma sorumlu tutulamaz.

14. Kırık veya deforme olmuş elektrik prizlerini kesinlikle kullanmayınız. Elektrik fişini prizden fişten tutarak çıkarınız, kablodan tutarak çekmeyiniz. Cihazın elektrik kablosunu halı veya kilim gibi eşyaların altında ve üzerine basılabilecek yerlerde bırakmayınız ve elektrik kablosunun ezilmemesine dikkat ediniz. Elektrik kablosunun hasar görmesi durumunda cihazı kullanmayınız ve yetkili servise başvurunuz.

15. Uzatma kablosu veya priz grubu kullanarak aynı prizde birden çok yüksek güç harcayan elektrikli cihazı çalıştırmayınız. Elektrik prizinin aşırı yüklenmesi yangına ve elektrik şokuna neden olabilir. Uzatma kablosu kullanımının zorunlu olması durumunda cihaza uygun özelliklerde bir kablo kullanılmalıdır.

## Önemli Güvenlik Uyarıları

16. Cihazın elektrik kablosunu aşırı derecede bükmeyiniz, düğümlemeyiniz, diğer bağlantı kablolarına ya da diğer cihazların elektrik kablolarına bağlamayınız veya sarmayınız.

17. Cihazın elektrik kablosunu ıslak veya sıcak zeminlerde ve çocukların ulaşabileceği yerlerde bırakmayınız.

18. Cihazın arka kapağını kesinlikle açmayınız ve cihaz donanımında değişiklik yapmaya çalışmayınız. Cihazın içerisinde elektrik şokuna ve hayati tehlikeye neden olabilecek düzeyde izole edilmemiş tehlikeli voltaj bulunmaktadır.

19. Cihazla birlikte sadece orijinal ve üretici tarafından izin verilen aksesuarları kullanınız.

20. Cihazın herhangi bir bölümünün ve özellikle ekranın darbe almamasına ve kırılmamasına dikkat ediniz. Cihazın veya ekranın darbe alması cihazın arızalanmasına ve ciddi yaralanmalara neden olabilir.

21. Ekranın çizilmemesine dikkat ediniz. Sert veya sivri cisimler ekrana kolaylıkla zarar verebilir. Ayrıca elinizle veya herhangi bir cisim ile ekrana aşırı basınç uygulamayınız.

22. Cihazı ağırlığını kaldırabilecek, sert ve düz bir zemine yerleştiriniz, kesinlikle eğimli yüzeylere koymayınız. Olası devrilme riskini engellemek için sadece cihazla birlikte verilen ya da üretici tarafından önerilen stand, montaj aparatı veya diğer aksesuarları kullanınız. LED ekranı sadece tavsiye edilen şekilde duvara veya tavana monte ediniz.

23. Gök gürültülü ve aşırı yağışlı havalarda ve cihazın uzun süre kullanılmayacağı durumlarda cihazın elektrik fişini prizden çıkarınız.

24. Cihazın üzerini kesinlikle örtmeyiniz. Cihazın havalandırma deliklerini örtü, gazete vb. nesnelere kapatmayınız. Cihazın arkasından, yanlarından ve üstünden en az 10 cm havalandırma boşluğu bırakınız.

25. Cihazı tehlike oluşturabileceği veya yeterli havalandırmanın sağlanmadığı ortamlarda kullanmayınız. Uygun havalandırma koşulları sağlanmadan cihazı raf ve vitrin gibi dar ve kapalı ortamlarda kullanmayınız.

26. Cihazın üzerine herhangi bir cisim koymayınız.

## Önemli Güvenlik Uyarıları

27. Cihazın üzerinde bulunan havalandırma deliklerinden içeriye herhangi bir katı veya sıvı maddenin girmesine izin vermeyiniz. Özellikle metal cisimler ve sıvılar cihazda kısa devre veya elektrik şoku riskine, hasara ve yangına neden olabilir. Cihazın içerisine katı veya sıvı maddelerin girmesi durumunda derhal cihazın elektrik fişini prizden çıkarınız ve cihazı yetkili servise kontrol ettirmeden tekrar çalıştırmayınız.

28. Cihaz ev kullanımına yönelik tasarlanmıştır. Cihazı açık alanlarda, amacı dışında ve endüstriyel veya ticari amaçlarla kullanmayınız.

29. Üretici firma, yanlış veya hatalı kullanımlardan kaynaklanan arıza ve hasarlardan dolayı sorumluluk kabul etmemektedir.

30. Tüm elektrikli cihazların kullanımında aşağıdaki gibi dikkat edilmesi gereken bazı temel kurallar vardır;

- Cihaza ve elektrik kablosuna hiçbir zaman ıslak veya nemli ellerle dokunmayınız.

- Cihazı kesinlikle yağmur altında, üzerine su gelebilecek yerlerde veya aşırı nemli ortamlarda ve doğrudan güneş ışığı altında bırakmayınız.

31. Cihazda ve elektrik kablosunda bir hasar olup olmadığını sıklıkla kontrol ediniz.,

32. Cihazı temizlemeye başlamadan önce cihazı kapatınız ve elektrik fişini prizden çıkarınız. Cihazı belli aralıklarla temizleyiniz. Cihazı hafif nemli yumuşak bir bezle siliniz ve kuru ve yumuşak bir bezle kurulayınız. Cihazın üzerine su veya farklı sıvı maddeler dökmeyiniz, sprey temizlik maddeleri püskürtmeyiniz veya cihazı su veya farklı bir sıvı maddenin içine sokmayınız. Aşındırıcı malzemeler ile cihaz yüzeyini kazımayınız.

33. Temizlik amacıyla ekrana herhangi bir sıvı dökmeyiniz veya püskürtmeyiniz. Temizlik sırasında ekrana aşırı basınç uygulamayınız. Aksi halde ekranda çizilmelere ve görüntüde bozulmalara neden olabilir.

34. Cihazı çalışır durumda bırakıp uzun süre yanından uzaklaşmayınız. Cihazı kullanmadığınız durumlarda cihazı kapatınız ve elektrik fişini prizden çıkarınız.

## Önemli Güvenlik Uyarıları

35. Küçük çocukların cihazı kullanmalarına veya cihazla oynamalarına izin vermeyiniz. Cihazı çocukların yanında çalışır durumda bırakıp yanlarından uzaklaşmayınız. Cihaz çalışırken çocukların cihaza temas etmesine izin vermeyiniz.

36. Küçük çocukların cihazın uzaktan kumandası veya diğer aksesuarları ile oynamalarına izin vermeyiniz ve uzaktan kumanda ve diğer aksesuarları çocukların ulaşamayacakları yerlerde saklayınız. Uzaktan kumanda pillerinin ya da küçük aksesuarların yutulması hayati tehlikelere neden olabilir. Uzaktan kumanda pillerinin yutulması durumunda derhal bir sağlık kurumuna başvurunuz.

37. Cihazı yanıcı, parlayıcı ve patlayıcı maddelerin yanında veya bulunduğu ortamlarda kullanmayınız. Cihazın kullanıldığı ortamda benzin, tiner, alkol, boya veya herhangi bir yanıcı ve parlayıcı maddenin bulunmadığından emin olunuz.

38. Cihazı aşırı tozlu, cihazın içine sıcak parçacıkların girebileceği veya kıvılcım sıçrayabileceği ortamlarda kullanmayınız.

39. Cihazın kulaklıkla kullanılması durumunda ses seviyesinin aşırı yüksek olmamasına dikkat ediniz. Yüksek ses seviyesi geçici veya kalıcı işitme kayıplarına neden olabilir.

40. Ekranın karanlık ortamda veya loş ışıkta izlenmesi gözlerin yorulmasına neden olabilir. Ekranın uygun ışık seviyesinde seyredilmesi tavsiye edilir.

41. Cihazın USB terminali 0.5A (500mA) değerinden yüksek akımlarla yüklenmemelidir.

42. Cihaza farklı açılardan bakıldığında görüntünün renk ve parlaklığında farklılıklar olabilir. Bu durum normaldir ve cihazın arızalı olduğunu göstermez.

43. Ekran üzerinde 1 ppm boyutunda siyah ve/veya parlak renkli küçük noktalar bulunabilir. Bu noktalar ürünün arızalı olduğunu göstermez ve performansını ve güvenilirliğini etkilemez.

44. Eski ve yeni pilleri ve farklı marka, model ve tipte pilleri birlikte kullanmayınız. Biten pilleri aynı değer ve özelliklerde yeni piller ile değiştiriniz.

## Önemli Güvenlik Uyarıları

45. Biten pilleri diğer evsel atıklarla birlikte atmayınız ve yerel kanun ve yönetmeliklere uygun şekilde bertaraf ediniz.
46. Cihazın herhangi bir şekilde darbe alması veya zarar görmesi, içine yabancı maddelerin girmesi veya cihazdan koku ve duman çıkması durumlarında derhal cihazın elektrik fişini prizden çıkarınız ve yetkili servise başvurunuz.
47. Bu cihaz, yanlarında güvenliklerinden sorumlu olacak yetişkin bir kişi olmadan, fiziksel, duyuşsal ve zihinsel engeli bulunan, tecrübesiz veya bilgisiz kişilerce ve çocuklar tarafından kullanıma uygun tasarlanmamıştır.
48. Elektrik kablosunun hasar görmesi durumunda cihazı kesinlikle kullanmayınız, kabloyu kendiniz deęiştirmeye çalışmayınız veya yetkisiz kişilerin cihaza müdahale etmesine izin vermeyiniz. Cihazın elektrik kablosu yetkili servis tarafından uygun bir kablo ile deęiştirilmelidir.
49. Cihazın arızalanması veya hasar görmesi durumunda cihazı hemen kapatınız ve elektrik fişini prizden çıkarınız. Hasarlı cihazları kullanmayınız. Cihazın kapaęını kesinlikle açmayınız, cihazı kendiniz onarmaya çalışmayınız veya yetkisiz kişilerin cihaza müdahale etmesine izin vermeyiniz ve yetkili servise başvurunuz.

### **Taşıma ve Nakliye Sırasında Dikkat Edilecek Hususlar:**

1. Cihazı orijinal ambalajında ve koruyucu aksesuarları ile taşıyınız.
2. Cihazın taşıma veya nakliye sırasında düşmesine, ezilmesine veya herhangi bir şekilde darbe almasına izin vermeyiniz. Cihazın düşmesi veya darbe alması durumunda cihazı kullanmayınız ve yetkili servise başvurunuz.

### **Kalıcı Ekran Hasarına Karşı Önlemler**

Ekranında 2 saatten daha uzun süre hareketsiz kalan görüntüler kalıcı ekran hasarlarına neden olabilir. Bundan dolayı cihazı kullanırken duraklama sürelerini mümkün olduğunca kısa tutunuz ve uzun süre duraklama olasılıęının olduğu durumlarda cihazı kapatınız. Ayrıca duraklama durumunda "Parlaklık" ve "Kontrast" ayarlarını daha düşük seviyelere ayarlayınız.



Not: Bu kılavuzda bulunan tüm resimler, şemalar ve fonksiyon açıklamaları referans amaçlıdır. Üretici firma önceden haber vermeksizin ürün görünümünde, teknik özelliklerinde ve fonksiyonlarında değişiklik yapma hakkını saklı tutar. Lütfen yazılımın cihazın işlevselliğini değiştirebileceğini unutmayınız.

### **ST-5590 Masa Üstü Ekran Standının Uygulanması:**

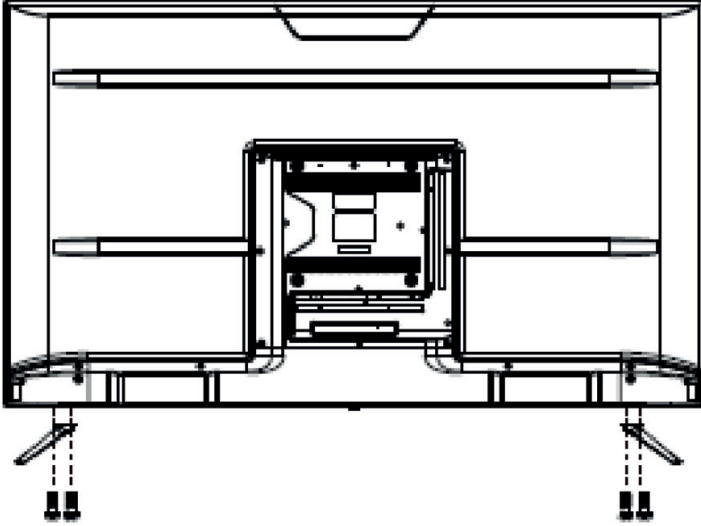

1. LED ekranı ve aksesuarlarını kutusundan çıkarınız.
2. Ekranın hasar görmemesi için temiz ve yumuşak bir bez serilmiş masaya ekran altta kalacak şekilde cihazı yatırınız.
3. Ayakları yukarıdaki şekilde görüldüğü gibi ok yönünde iterek cihaza takınız.
4. Vidaları kullanarak ayakları cihaz üzerine monte ediniz ve vidaları iyice sıkınız.

## ST-5590, ST- 6590 ve ST- 7590 Masa Üstü Ekran Standının Uygulanması:



1. LED ekranı ve aksesuarlarını kutusundan çıkarınız.
2. Ekranın hasar görmemesi için temiz ve yumuşak bir bez serilmiş masaya ekran altta kalacak şekilde cihazı yatırınız.
3. Ayakları yukarıdaki şekilde görüldüğü gibi ok yönünde iterek cihaza takınız.
4. Vidaları kullanarak ayakları cihaz üzerine monte ediniz ve vidaları iyice sıkınız.

## Tuř Takımı

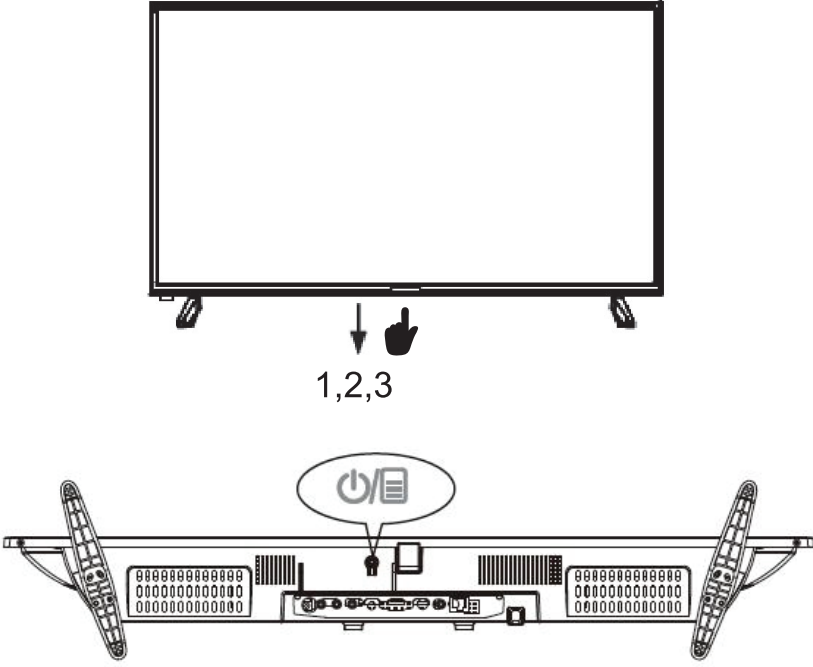

1	Tuř Takımı	Lütfen ařağıdaki açıklamayı okuyunuz.
2	LED	TV bekleme modunda iken kırmızı yanar.
3	Uzaktan Kumanda Alıcısı	Uzaktan kumanda için kızılötesi alıcı sensör

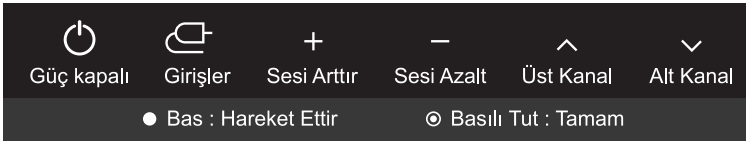

Kontrol simgelerini görüntülemek için ekranın alt kısmındaki tuřa dokununuz. Butona arka arkaya kısa süreli basarak istenen simgeyi seçiniz. Seçilen simgeye ait fonksiyonu çalıştırmak için butonu uzun süreli basınız. Simgeler 5 sn. sonra otomatik olarak kaybolur.

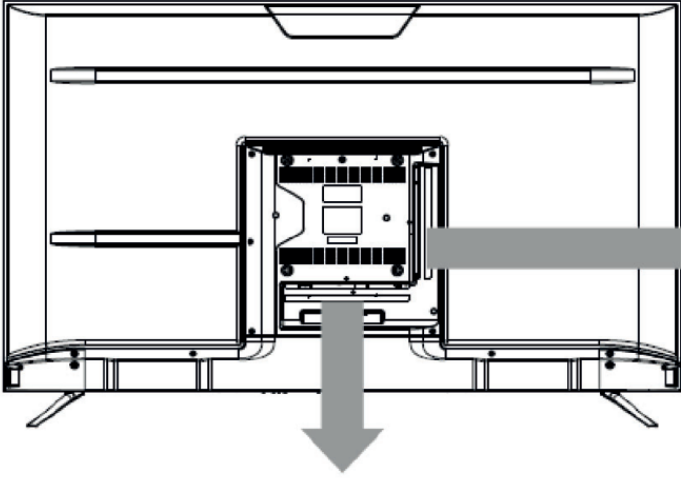

RJ45    USB2    COAXIAL VIDEO    L - I N - R    LNB IN    RF(C/T2)

1    2    3    4    5    6    7    8

HDMI3  
HDMI2  
HDMI1  
USB1  
COMMON INTERFACE(C)  
EARPHONE







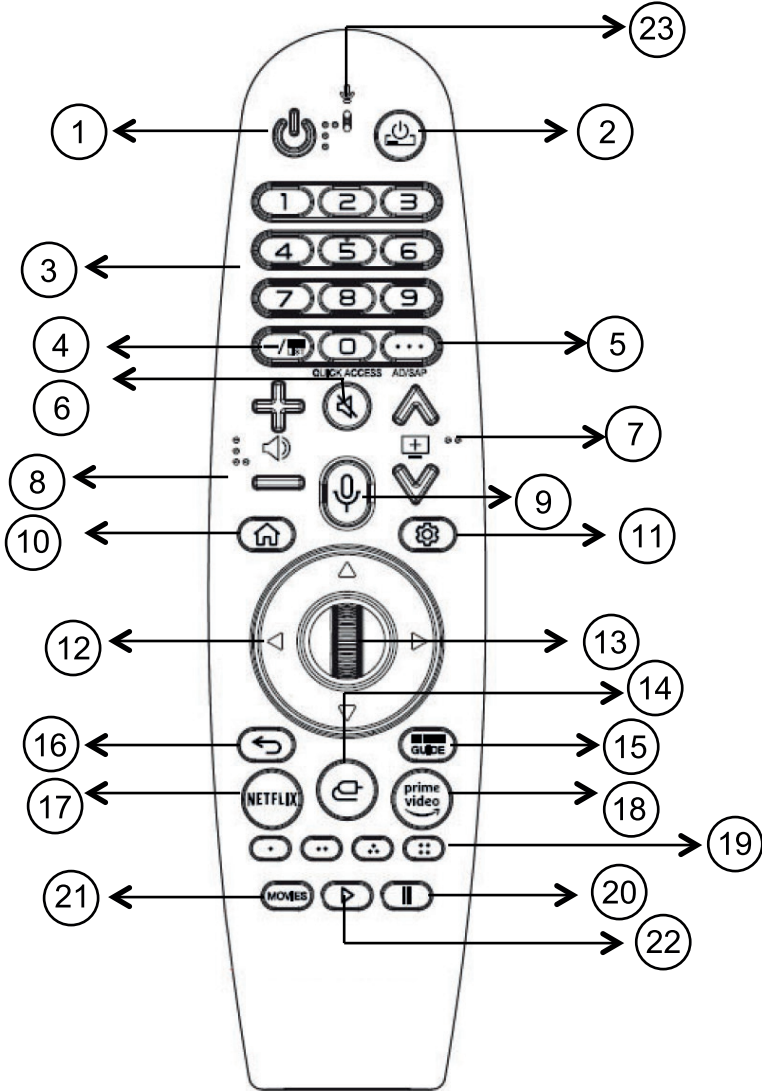



9    10    11    12    13    14

NO	GİRİŞ/ÇIKIŞ ADI	NO	GİRİŞ/ÇIKIŞ ADI
1	RJ45	8	RF,C/T2 Anten Girişi
2	USB 2	9	HDMI Girişi 1
3	Koaksiyel Dijital Ses Çıkışı	10	HDMI Girişi 2
4	Video Girişi	11	HDMI Girişi 3
5	Ses Girişi (L)	12	USB 1
6	Ses Girişi (R)	13	Kulaklık Girişi
7	LNB Girişi	14	Modül Girişi

# Akıllı Uzaktan Kumanda Fonksiyonları:



**DİKKAT:** Küçük çocukların cihazın uzaktan kumandası ve uzaktan kumanda pilleri ile oynamalarına izin vermeyiniz ve uzaktan kumandayı çocukların ulaşamayacakları yerlerde saklayınız. Uzaktan kumanda pillerinin ya da aksesuarlarının yutulması hayati tehlikelere neden olabilir. Pillerin yutulması durumunda derhal bir sağlık kurumuna başvurunuz.

1. **ST-BY:** TV'nizi açmak/kapamak için bu tuşu kullanabilirsiniz.
2. **STB:** Cihazınıza bağlı olan ve CEC özelliği aktif olan uydu alıcı, DVD oynatıcı gibi cihazları açmak/kapamak için bu tuşu kullanabilirsiniz.
3. **0 – 9 :** Kanal numarası tuşları
4. **LIST:** TV kanal listesi tuşu
5. **. . . :** Diğer İşlemler: Kumanda üzerinde yer almayan kontrol özelliklerini ekranda görüntüler.
6.  Sesi tamamen açıp kapatır.
7.  : Kanal değiştirme tuşları
8.  : Ses seviyesi ayarı
9.  : Sesli komut tuşu
10.  : **HOME:** Akıllı TV ana sayfa tuşu.
11.  : TV ayarları menüsünü ekrana getirir.
12.  : Menü navigasyon tuşları
13. **Akıllı Tekerlek:** Menü seçeneklerini değiştirmek için tekerleği aşağı/yukarı kaydırabilirsiniz ve onaylamak için bir kere basabilirsiniz.
14.  Giriş kaynağı tuşu
15. **GUIDE:** EPG menüsünü görüntüler
16.  : Bir önceki menüye veya bir önceki TV kanalına dönmek için kullanılır.
17. **NETFLIX:** Netflix uygulamasını açar.
18. **Prime Video:** Amazon Prime Video uygulamasını açar.
19. **Renk Tuşları:** Teletext modunda veya menülerde ilgili fonksiyonlar için kullanılır.
20.  : Video/müzik dosyası oynatma tuşu.
21. **MOVIES:** Video arama tuşu

22. || : Video/müzik dosyası oynatma tuşu.

23. 🎤 : Mikrofon

## WebOS TV'ye Başlarken

### Ana Sayfa

Uzaktan kumandanızdaki 🏠 düğmesine basarak Ana Sayfayı açabilirsiniz. Sık kullanılan uygulamaları tek bir ekranda birleştirebilir ve istediğinizi kullanabilirsiniz.



**1. Arama:** TV kanallarında, internette veya video uygulamalarında arama yapabilirsiniz.

**2. Ev Gösterge Paneli:** Giriş kaynakları arasında seçim yapabilir veya TV'nize bağlı cihazları kontrol edebilirsiniz.

**3. Son TV kanalı:** En son izlediğiniz TV kanallarını gösterir.

**4. Son Uygulama:** En son kullandığınız uygulamaları gösterir.

**5. Uygulamalar:** TV'nizde kullanabileceğiniz uygulamaları gösterir.

## Ana Sayfayı Özelleştirme

TV'nizde yüklü tüm uygulamaların bir listesini görüntüleyebilir, konumlarını değiştirebilir veya silebilirsiniz.

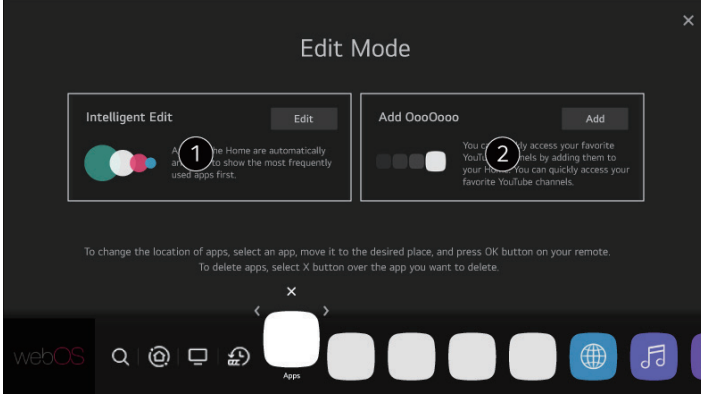

1. Düzenlemek istediğiniz uygulamayı seçin ve uzaktan kumandadaki Tekerlek (OK) düğmesini basılı tutun. Bu, uygulama düzenleme modunu etkinleştirecektir.

Veya Ana listenin sağ köşesindeki Düzenleme modu düğmesini seçerek Uygulama Düzenleme moduna girin.

2. Uygulamayı istediğiniz konuma taşımak için, konuma gidin ve Tekerleğe (OK) basın.

Bir uygulamayı silmek için uygulamanın üzerindeki Uygulama Silme simgesini seçin.

Düzenleme modundan çıkmadan önce istediğiniz kadar uygulamayı taşıyabilir ve silebilirsiniz.

3. Düzenleme tamamlandıktan sonra, Uygulama Düzenleme modundan çıkmak için sağ üstteki Kapat'a basın.

Not: Varsayılan TV uygulaması düzenlenemez.



## Ađ Bađlantısı

TV'nizi kablolu ađa bađlamak iin modemden veya Ethernet switch'ten gelen kabloyu TV'nizin Ethernet giriřine bađlayın. Kablosuz ađa bađlanmak iin ařađıdaki adımları uygulayın:

1. İnternete bađlı ynlendiricinin gcn aın.
2. Uzaktan kumanda zerindeki Ayarlar dđmesine basın.
3. Tm Ayarlar simgesini sein: Bađlantı> Ađ Bađlantısı Ayarları > Wi-Fi Bađlantısı.
4. Ađ araması tamamlandıđında, bađlantı iin kullanılabilen ađların listesi gsterilir.
5. Bađlanmak iin bir ađ sein. Kablosuz LAN ynlendiricinin parola korumalıysa, ađ iin yapılandırılan parolayı girin.

## UYGULAMA MAĐAZASI

Eđitim, eđlence, yařam tarzı, haberler ve oyunlar gibi eřitli kategorilerdeki uygulamaları indirebilir ve kullanabilirsiniz. Uzaktan kumanda zerindeki HOME dđmesine basın. Content Store'u (Uygulama Mađazası) bařlatın.

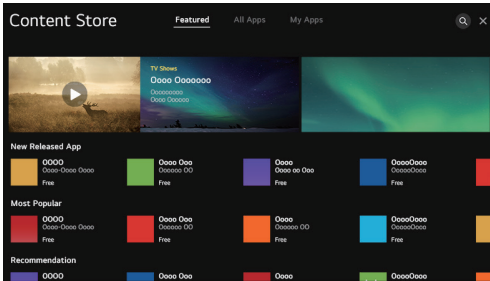

Modele bađlı olarak, sađlanan ierikler farklılık gsterebilir veya bazı zellikler sınırlı olabilir. ocuklar tarafından kullanıldıđında dikkatli olun. ocuklar, bu rn aracılıđıyla uygunsuz evrimii ieriđe erięebilir. Bazı uygulamalara erięimi kısıtlayarak uygunsuz

çevrimiçi içeriği engelleyebilirsiniz. Bu işlemi aşağıdaki menüleri takip ederek yapabilirsiniz:



→ Genel

→ Güvenlik

→ **Uygulama Kilitleri**

## **Uygulama Yükleme**

Uzaktan kumanda üzerindeki HOME düğmesine basın. Content Store'u (Uygulama Mağazası) başlatın. Ekranın üst kısmında gösterilen Tüm Uygulamalar kategorisini seçin. Seçilen kategorideki mevcut uygulamaların listesi gösterilecektir. Listedenden kurmak için bir uygulama seçin. Uygulamanın ayrıntılarını okuyun ve ardından Yükle'ye basın. Kurulum tamamlandığında uygulamayı hemen çalıştırabilirsiniz. Mevcut kategoriler ülkeye veya hizmet durumuna göre değişebilir. TV'nizdeki depolama alanı yetersizse, harici bir bellek cihazı bağlayarak uygulamaları yükleyebilirsiniz. Bazı USB depolama aygıtları desteklenmeyebilir veya düzgün çalışmayabilir. Diğer TV'lerden gelen uygulamaları içeren USB bellek kullanılamayabilir. İndirdiğiniz uygulamaları Uygulamalarım'dan silebilirsiniz.

## **Uygulama Arama**

Görüntüleme modellerine göre içerik önerileri alabilir veya istediğiniz içeriği kendiniz arayabilirsiniz. Uzaktan kumanda üzerindeki HOME düğmesine basın. Content Store'u (Uygulama Mağazası) başlatın. Ekranın sağ üst kısmında gösterilen Ara butonunu seçin. İstenen arama terimlerini kullanarak çeşitli içerik ve bilgileri arayın. Kurmak istediğiniz uygulamayı Uygulamalar sekmesinin altındaki seçeneklerden seçerek kurulumu başlatın.

## TV'de Akıllı Cihaz Ekranını İzleme

Mobil cihazda Ekran Paylaşımı modunu etkinleştirin. TV'niz mevcut cihazlar listesinde görüntülenecektir. TV'nizi seçin ve bağlantı isteyin. Bağlantı isteği açılır penceresinde Kabul Et'i seçin. Bağlantı kurulduktan sonra, TV bağlı cihazın ekranını görüntüleyecektir. Ekran Paylaşımını ilk kez bağladığınızda, Reddet, Kabul Et veya Engelle'yi seçmenize izin veren bir açılır pencere belirecektir. Performansı kablosuz ortamınızdan etkilenebileceği için cihazı 5 GHz yönlendiriciye bağlamanız önerilir. Yanıt oranı, kullanıcının ortamına bağlı olarak değişebilir ve her cihazınki farklıdır. Bağlanmak istediğiniz cihaz hakkında daha fazla bilgi için kullanım kılavuzuna bakın. Bağlantı sürekli olarak başarısız olursa, TV'yi ve bağlanmak istediğiniz cihazı kapatın, ardından tekrar açın ve tekrar deneyin.

## MEDYA OYNATICI

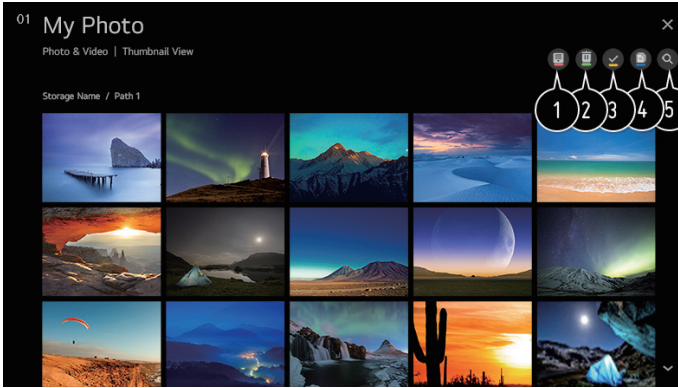

## Resim Ve Video Dosyası Oynatma

Uzaktan kumanda üzerindeki düğmesine basın. Fotoğraf ve Video uygulamasını çalıştırın. İstediğiniz depolama cihazını seçin. İstediğiniz fotoğrafı veya videoyu seçin ve görüntüleyin.

1. İstedığınız içerik türünü ve görüntüleme yöntemini seçin.
2. İstenilen içeriği seçin ve silin. Diğer cihazlardan paylaşılan dosyaları silemezsiniz.
3. Oynatmak istediğiniz içeriği seçin. Yalnızca ilk seçtiğiniz içerik türünü seçebilirsiniz.
4. İçeriği bir USB depolama cihazına kopyalayabilirsiniz. Bazı modellerde desteklenmeyebilir.
5. Aramayı başlatın. Tüm içeriğin sayısı 40.000'i aşarsa, listede belirli içerik görüntülenmeyebilir.



## Ayarlar

### Hızlı Ayarlar



Hızlı Ayar menüsünden Resim Modu, Ses Çıkışı, Uyku Zamanlayıcısı gibi ayarları sadece Sağ/Sol navigasyon tuşlarını kullanarak hızlı ve basit bir şekilde yapabilirsiniz. Ayrıntılı ayarlar için aşağıdaki adımları uygulayın.







### 1. Resim



**Resim Modunu** seçmek için kumanda üzerindeki  tuşuna basın ve menüdeki  seçerek Resim → Resim Modu

Ayarlarından izleme ortamınıza, tercihlerinize veya video türünüze en uygun resim modunu seçin. Özelleştirme seçeneğinin altındaki ayarları kullanarak, hazır ayarlar dışında, kendi izleme zevkinize göre ayar yapabilirsiniz.

 →  → Resim → **En Boy Oranı Ayarları** menüsü ile ekran boyutunu izlediğiniz içeriğin türüne göre değiştirebilirsiniz. Bu menüdeki Yalnızca tara seçeneğini açık yaparsanız, içeriği yayın sinyalindeki veya içerik kaynağındaki en boy oranında görüntüleyebilirsiniz. Görüntünün kenarı net değilse lütfen kapatın.

 →  → Resim → **Enerji Tasarrufu** menüsü ile ekranın parlaklığını ayarlayarak enerji tüketimini düşürebilirsiniz.

 →  → Resim → Ek Ayarlar → **Göz Rahatlama Modu** menüsü ile Renk sıcaklığı, göz yorgunluğunu azaltmak için ayarlanacaktır.

 →  → Resim → Ek Ayarlar → **HDMI Ultra HD Deep Colour**

HDMI girişlerinden birine HDMI ULTRA HD Deep Color'ı destekleyen bir cihaz bağlarsanız, daha net bir görüntünün keyfini çıkarabilirsiniz. Oynatma cihazını bağladıktan sonra HDMI ULTRA HD Deep Colour'u Açık olarak ayarlayın. Bağlı cihaz bu işlevi desteklemiyorsa, düzgün çalışmayabilir. Bu durumda, TV'nin HDMI ULTRA HD Deep Color ayarını Kapalı olarak değiştirin. Desteklenen çözünürlükler:

Açık: 4K @ 60 Hz'yi destekler (4: 4: 4, 4: 2: 2 ve 4: 2: 0)

Kapalı: 60 Hz'de 4K'yı destekler (4: 2: 0)

 →  → Resim → Ek Ayarlar → **Anlık Oyun Yanıtı**



Oyun için en uygun video ile oyunların keyfini çıkarmak için cihaza bağlı HDMI bağlantı noktasını Açık olarak ayarlayın. Bağlı cihaz bu işlevi desteklemiyorsa, düzgün çalışmayabilir. Oyuna bağlı HDMI terminali için HDMI ULTRA HD Deep Color özelliğini Açık olarak ayarlayın. Anında Oyun Yanıtı'nı etkinleştirmek için cihaz.

Yalnızca  →  → Resim → Ses → **Ses Çıkışı**

Dahili TV Hoparlörü / Kablolu Kulaklık / Kablolu Kulaklık + Dahili TV Hoparlörü olduğunda çalışır. (Yapılandırılabilir öğeler modele göre farklılık gösterir.)

Anında Oyun Yanıtı başlatıldığında, video geçici olarak yanıp sönebilir. Bu özelliği Açık konuma getirirseniz, bazı video ayarları öğelerini değiştiremezsiniz

## 2. Ses

**Ses Modunu** seçmek için kumanda üzerindeki  tuşuna basın ve menüdeki  seçerek Ses → Ses Modu Ayarlarından izleme ortamınıza, tercihlerinize en uygun ses modunu seçin.

### Denge

Sol ve sağ hoparlörlerin ses düzeyini ayarlayabilirsiniz.

### Ultra Surround

Sanal çok programlı surround ses efekti ile sürükleyici bir ses manzarasının keyfini çıkarın. Bu seçenek, Ses Modu Standart olarak ayarlanmışsa etkinleştirilebilir.

## Ekolayzer

Ekolayzırı doğrudan ayarlayarak istediđiniz sesi ayarlayabilirsiniz.

(100 Hz / 300 Hz / 1 kHz / 3 kHz / 10 kHz)

Bu seenek, Ses Modu Standart olarak ayarlanmıřsa etkinleřtirilebilir.

## Sıfırla

Ses efekti ayarlarını sıfırlayabilirsiniz.

Bu seenek, Ses Modu Standart olarak ayarlanmıřsa etkinleřtirilebilir. Bu ayar yalnızca Dahili TV Hoparlörü için kullanılabilir.

Yapılandırılabilir öğeler modele göre farklılık gösterir.



Ses



Ek Ayarlar



**TV Kurulum Türü**

Bu mod, sesi TV kurulumuna göre optimize eder.

Stand: TV stand tipi olarak kuruluysa bunu sein.

Duvara monteli: TV duvara monteli tipte kuruluysa bunu sein.

Bu ayar yalnızca Dahili TV Hoparlörü için kullanılabilir.



Ses



Ek Ayarlar



**Ses Seviyesi Modu**

Otomatik Ses: Farklı yayın řirketleri için ses seviyesini otomatik olarak ayarlamak için Açık'ı tıklayın, böylece istediđiniz zaman yapabilirsiniz. Programları deđiřtirdikten sonra bile programları istediđiniz ses seviyesinde dinleyin.

Ses Arttırma Miktarı: Ses aralığını ayarlamak için Düşük / Orta / Yüksek'i seçin. Daha yüksek değerler, artışları artırır.

Bu ayar yalnızca Dahili TV Hoparlörü için kullanılabilir.

 →  → Ses → Ek Ayarlar → **DTV Ses Ayarı**

Bir giriş sinyalinde farklı ses türleri bulunduğunda, bu işlev istediğiniz ses türünü seçmenize izin verir.

Otomatik olarak ayarlanırsa, arama sırası AC4 → HE-AAC → Dolby Digital Plus → Dolby Digital → MPEG olur ve çıktı bulunan ilk Ses Biçiminde üretilir.

Aşağıdaki arama sırası ülkeye göre değişebilir: AC4 → HE-AAC → Dolby Digital Plus → Dolby Digital → MPEG.

Seçilen Ses Formatı desteklenmiyorsa, çıktı için başka bir Ses Formatı kullanılabilir.

 →  → Ses → Ek Ayarlar → **AV Sync Ayarı**

Çalışan hoparlörden gelen sesin senkronizasyonunu ayarlar. Büyüktür seçeneğine ne kadar yakınsa, ses çıkışı o kadar yavaş olur. Baypas, Yayın sinyallerini veya harici ortamdan gelen sesi herhangi bir ses gecikmesi olmadan çıkarır. TV'nin video girişini işlemesi için geçen süre nedeniyle ses videodan önce verilebilir. Kullanılabilir seçenekler, Ses Çıkışı ayarına göre değişir.

 →  → Ses → Ek Ayarlar → **HDMI Girişi Sesi Formatı**



Her bir HDMI giriři için ses formatını ayarlayabilirsiniz. HDMI baęlantı noktasından iletilen ses senkronize olmadığında, PCM'ye ayarlayın.



 →  → Ses → Ek Ayarlar → **LG Sound Sync**

Bu özellięi Açık olarak ayarlayarak, bir TV uzaktan kumandasını kullanarak baęlı LG Sound Sync cihazının ses seviyesini ayarlayabilirsiniz. LG Sound Sync'i destekleyen ses setinin otomatik güç özellięi Açık olarak ayarlanmışsa, ses seti TV açıldığında veya kapatıldığında birlikte açılacak veya kapanacaktır.

 →  → Ses → Ek Ayarlar → **Dijital Ses Çıkışı**



Dijital Ses Çıkışı ayarlarını yapılandırabilirsiniz. Bu ayar yalnızca Ayarlar Tüm Ayarlar simgesi Ses Ses Çıkışı Optik / HDMI ARC olarak ayarlandığında kullanılabilir. Geçiş etkinleştirildiğinde, ses efektleri çıkmayabilir. Bir cihazdaki kodek çıkışı, giriş sinyallerinden farklı olabilir. Dolby Atmos: Bazı modeller desteklenmeyebilir.

### 3. Kanallar

 →  → Kanallar → Kanal Tarama ve Ayarlar → **Otomatik Ayarlama**

TV kanallarını otomatik olarak ayarlamak için kullanılır. Öncelikle kullanacağınız yayın türünü seçin. Uydu anteni kullanarak kanal araması yapmak istiyorsanız, Uyduyu seçip İleri seçeneğini tıklayın. Türksat Uydu TV'nizde yüklü olarak gelecektir. Eğer sadece Türksat uydusundaki kanalları aratmak istiyorsanız İleri

seçeneğini tıklayarak aramayı başlatmanız yeterli olacaktır. Listede olmayan bir uyduyu eklemek için, önce Uydu Ayarlarını Değiştir seçeneğini tıklayın ve sağ üst köşedeki + simgesini tıklayarak açılan listedeki uydulardan birini seçerek arama listenize ekleyin.



 →  → Kanallar → Kanal Tarama ve Ayarlar → **Manuel Ayarlama**

Bu menü, programları manuel olarak aramak ve kaydetmek içindir. Dijital yayın için sinyal gücü ve sinyal kalitesi kontrol edilebilir. Uydu yayınlarında Transponder üzerinden kanal araması bu menüden yapılabilir.

 →  → Kanallar → **Kanal Yöneticisi**

Programları Düzenle

Tüm kayıtlı programlardan seçilen programları düzenleyebilir veya bunları favori programlara ekleyebilir / silebilirsiniz.

 →  → Kanallar → Kanal Yöneticisi → **Tüm Kanalları Düzenle**

1. Sıralama seçeneğini ayarlayın.

2. Kilit / Aç: Seçili programları kilitleyin veya kilitli programların kilidini açın.



Atla / Geri Yükle: Seçili programları program değiştirirken atlanacak şekilde ayarlayın veya önceden atlanacak programların atlama seçeneğini devre dışı bırakın.

Taşı: Seçili programları taşıyın.

Kanal Numaralarını Düzenle: Seçilen programların numaraları.

Mevcut özellikler, yayın sinyaline bağlı olarak değişebilir.

Uydu program hafızalarını destekleyen bir model için, uydu programlarını Uydu Programlarını Düzenle (Gelişmiş) içinde yönetebilirsiniz.

 →  → Kanallar → Kanal Yöneticisi → **Favorileri Düzenle**

İstedığınız programları favori programlara ekleyebilir / silebilir, konumlarını değiştirebilirsiniz.

1. Tüm programlar listesinden istenen programları seçin ve bunları favori programlar listesine eklemek için düğmesine basın.
2. Seçilen programları favori programlar listesinden silin.
3. Taşı: Tercih Edilen Programlar listesinden bir veya daha fazla program seçin, Taşı düğmesine basın ve ardından taşınacağı konumu seçin. Seçilen programlar, seçtiğiniz konuma taşınacaktır.



Favori Grup Adını Değiştir: Sık kullanılan programlar listenizin adını değiştirin.

Programa Göre Sırala: Favori programların listesini programa göre sıralar.

## 4. Bağlantı

 →  → Bağlantı → **TV Adı**

Ağda kullanılacak akıllı TV'nin adını ayarlamak için ekran klavyesini kullanabilirsiniz. En fazla 25 karakter girilebilir.

 →  → Bağlantı → **Ağ Bağlantı Ayarları**

Ağ ayarlarını yapılandırırsanız, çevrimiçi içerikler ve uygulamalar gibi çeşitli hizmetleri kullanabilirsiniz.

**Kablolu Ağ Kurma:** Kablolu Bağlantı (Ethernet) ögesini seçin. Ağa bağlanan yönlendirici DHCP özelliğini destekliyorsa, TV ve yönlendiriciyi kabloyla bağlamak otomatik olarak ağa bağlanacaktır. Otomatik kurulum desteklenmiyorsa, ağ bağlantısını manuel olarak kurmak için Düzenle'yi seçebilirsiniz.

**Bir Kablosuz Ağ Kurmak:** Wi-Fi Bağlantısı'nı seçin. TV'yi kablosuz bir ağ için kurduysanız, mevcut kablosuz İnternet ağlarını kontrol edebilir ve bunlara bağlanabilirsiniz.

**Gizli bir kablosuz ağ ekleyin:** Ağın adını doğrudan girerseniz, bir kablosuz ağ ekleyebilirsiniz.

**WPS PBC ile bağlanın:** Bağlanmak istediğiniz kablosuz yönlendiricide bir Wi-Fi Korumalı Kurulum-Düğme Yapılandırması (WPS-PBC) özelliği varsa, yönlendirici üzerindeki WPS-PBC düğmesine basarak kablosuz yönlendiriciye kolayca bağlanabilirsiniz. Kablosuz yönlendiricinin WPS-PBC düğmesine ve ardından TV'nin [Bağlan] düğmesine basın.

**WPS PIN ile bağlanın:** Bu, Wi-Fi Korumalı Kurulum Kişisel Kimlik Numarası (WPS-PIN) kullanarak bir erişim noktasına bağlanma

yöntemidir. Bağlanmak istediğiniz erişim noktasını seçin. Erişim noktasının Wi-Fi cihazında görüntülenen PIN kodunu girin.

Gelişmiş Wi-Fi Ayarları: Bir kablosuz ağa bağlandığınızda, ayrıntılı IP adresi bilgileri gibi bağlantı bilgilerini görüntüleyebilirsiniz. Ayrıca Düzenle butonuna basarak bağlanmak istediğiniz IP adresini ve DNS sunucu adresini değiştirebilirsiniz.



→ Bağlantı → **Aygıt Bağlantı Yönetimi**

TV'yi kontrol etmek veya bağlantı geçmişi yönetmek için TV'ye bağlı bir akıllı cihazı kullanmak üzere ayarlayabilirsiniz.

Mobil ile TV Açık: Wi-Fi ile Aç veya Bluetooth ile Aç, Açık olarak ayarlandıysa, Mobil ile TV'yi destekleyen bir uygulama kullanarak TV'nizi açabilirsiniz. TV bir ağa bağlı olmalıdır. Kullanılacak TV ve cihaz aynı ağa bağlı olmalıdır. Wi-Fi ile aç özelliği, özelliği destekleyen bir akıllı cihaz üzerindeki bir uygulamada kullanılmalıdır. Bluetooth ile Aç özelliği yalnızca belirli LG Electronics akıllı telefonlarla kullanılabilir. TV prize takılmalıdır. İlk kez bağlanmak için kullanılacak cihazın bağlanmaya hazır olduğundan emin olun. Bazı modeller desteklenmeyebilir.

Ekran paylaşımı: TV'ye bağlı cihazın bağlantı geçmişi Ekran Paylaşımı aracılığıyla silebilirsiniz.

Ses Paylaşımı: Bluetooth ile TV'ye bağlanan akıllı cihazın bağlantı geçmişi silebilirsiniz.

## 5. Genel

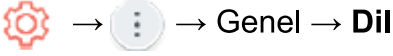

Menü Dili: Ekranda görüntülenecek menü dillerinden birini seçebilirsiniz. Konuşma tanıma dili, menü için seçilen dile otomatik olarak ayarlanacaktır. Konuşma tanıma yalnızca bazı modellere uygulanır.

Birincil Yayın Dili / İkincil Ses Dili: Birden çok ses dili içeren bir dijital yayın programını izlerken istediğiniz dili seçebilirsiniz. Birden çok dili desteklemeyen programlar için varsayılan kullanılacaktır. Dijital yayın için geçerlidir.

Klavye Dilleri: Ekran klavyesini kullanmak için dili seçin.



Smart TV'nizin konum ayarını değiştirebilirsiniz.

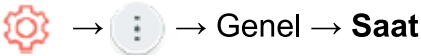

Otomatik olarak ayarla: TV saati, yayın istasyonundan gönderilen dijital yayın bilgilerinin zamanına veya sunucudan gönderilen saate otomatik olarak ayarlanır.

Saat / Tarih / Saat Dilimi: Otomatik olarak ayarlanan güncel saat yanlışsa, saati ve tarihi manuel olarak ayarlayabilirsiniz. Saati, anten bağlıyken manuel olarak ayarlarsanız, program bilgileri, program rehberi vb. Düzgün çalışmayabilir.

Özel Saat Dilimi: Saat Diliminde Özel'i seçtiğinizde, Özel Saat Dilimi menüsü etkinleştirilir.

Zamanlayıcılar:

Uyku Zamanlayıcısı: TV'yi belirli bir zamanda kapanacak şekilde ayarlar. Uyku Zamanlayıcısını kullanmak istemiyorsanız, Kapalı seçeneğini seçin.

Güç Açma Zamanlayıcısı: Power On Timer'ı On olarak ayarlayın. TV açılır ve ayarlanan zamanda ayarlanan kanalı görüntüler.

Zaman: TV'nin açılacağı saati ayarlayın.

Zamanlayıcı Tekrarı: Haftanın gününü ayarlayın. Özelliği yalnızca bir kez çalıştırmak için seçeneği Yok olarak ayarlayın.

Giriş: Güç açıldığında görüntülenecek bir harici giriş ayarlayın.

Zamanlayıcı Programı: Güç açıldığında görüntülenecek bir kanal ayarlayın. Bu seçenek yalnızca Giriş TV olarak ayarlandığında ayarlanabilir.

Ses Düzeyi: Güç açıldığında kullanılacak ses düzeyini ayarlayın.

Güç Kapatma Zamanlayıcısı: Power Off Timer'ı On olarak ayarlayın. TV ayarlanan saatte kapatılır.

Zaman: TV'nin kapatılacağı saati ayarlayın.

Zamanlayıcı Tekrarı: Haftanın gününü ayarlayın. Özelliği yalnızca bir kez çalıştırmak için seçeneği Yok olarak ayarlayın.

4 Saat Otomatik Kapanma: TV, Power On Timer gibi bir özellekle açıldıktan sonra 4 saat boyunca herhangi bir düğmeye basmazsanız, TV otomatik olarak kapanacaktır. TV'nin otomatik olarak kapanmamasını sağlamak için 4 Saat Otomatik Kapanma'yı Kapalı olarak ayarlayın.

Bazı modellerde desteklenmeyebilir.

Power On Timer / Power Off Timer'ı kullanmak için saati doğru ayarlayın.

Güç Açma Zamanlayıcısı / Kapatma Zamanlayıcısının Zamanlayıcı Tekrarı Yok olarak ayarlandıysa, TV izlerken Power On Timer'da ayarlanan süre geçilirse, ayarlanan saate ulaştığında güç otomatik olarak açılır ve TV ertesi gün veya daha sonra kapatılır. TV bekleme modundayken Power Off Timer'da ayarlanan süre geçilirse, ertesi gün veya daha sonra TV izlerken ayarlanan saate ulaştığında güç otomatik olarak kapanır.

 →  → Genel → **Güvenlik**

Bu işlev, yayın istasyonundan gelen bilgilere göre çalışır. Bu nedenle, sinyalde yanlış bilgi varsa, bu işlev çalışmaz. Ayarlanan derecelendirme sınırı uyarınca çocukların belirli yetişkinlere ait TV programlarını izlemesini engeller. Engellenen bir programı izlemek için bir şifre girin. Derecelendirme ülkeye göre farklılık gösterir.

Güvenliği Açık olarak ayarlayın. TV Programı Kilitleri'ni seçin. Yalnızca dijital yayınlardada desteklenir. Bazı modeller desteklenmeyebilir. İlk şifre "0000" olarak ayarlanmıştır.

Kanal Kilitleri: Kanal kilitlerini etkinleştirerek çocuklar için uygun olmayan içerikler içeren programları engeller. Programlar seçilebilir ancak ekran boş ve ses kapalı olarak gelir. Kilitli bir programı izlemek için şifreyi girin. İlk şifre "0000" olarak ayarlanmıştır.

Uygulama Kilitleri: Uygulama kilitlerini etkinleştirerek uygulamayı kilitleyebilir veya kilidini açabilirsiniz. Kilitlenecek Uygulamaları seçin. İlk şifre "0000" olarak ayarlanmıştır.



Parolayı Sıfırlayın: TV için parolayı ayarlayın veya deęiřtirin. İlk řifre "0000" olarak ayarlanmıřtır.

Ana Sayfa Ayarları: TV'yi atıęınızda Home'u otomatik olarak bařlayacak řekilde ayarlayabilirsiniz.

### **Ek Ayarlar:**

Ayarlar Yardımı: Ayar menülerini seerseniz, ayarların ipularını greceksiniz. Ayarlar'da aıklama kutusunu a / kapat yaparak ipularının grntlenmesini ayarlayabilirsiniz.

Men Saydamlıęı: Bu zellięi Aık olarak ayarlayarak, bazı menleri řeffaf hale getirebilirsiniz.

Ekran Koruyucu: Halihazırda grntlenen uygulama bir saat boyunca herhangi bir kullanıcı giriři almadıęında, bir Ekran Koruyucu ile deęiřtirilecektir. Ekran Koruyucu zellięinin Kapalı olarak ayarlanması, aynı grnty uzun sre korur ve bu da kaliteyi tehlikeye atabilir.

Sinyal Yok Grseli: Sinyal olmadıęında grntlenen grnty aabilir veya kapatabilirsiniz.

Eko Modu: Enerji tketimini azaltmak iin g seeneklerini ayarlayın.

### **Otomatik Kapanma**

TV'yi, belirli bir sre boyunca kullanıcı giriři olmadıęında otomatik olarak kapanacak řekilde ayarlayın.

### **HDD Eko Modu**

Modu Aık olarak ayarlarsanız, TV'ye baęlı USB HDD, uzun bir sre gzetimsiz bırakıldıęında g tasarrufu moduna geecektir.

**Hızlı Başlatma+:** Bu ayar, kapatıldığında TV'nizi bekleme moduna geçirir, böylece bir sonraki açılışında daha hızlı başlayacaktır. Bu seçeneği açmak enerji tüketimini artırabilir.

## 6. Erişilebilirlik

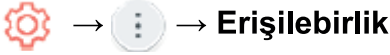

**Sesli Anlatım:** Görme engelli izleyiciler için ekrandaki içerikler sesli anlatılacaktır. Bu işlevi, yayın şirketi görme engelliler için Sesli Açıklamayı destekliorsa kullanabilirsiniz.

**Yüksek Kontrast:** Bu özellik Açık olarak ayarlandığında, açık ve koyu alanlar arasındaki kontrastı vurgulamak için ekrandaki bazı menülerin arka planını ve yazı tipi renklerini ayarlar.



**Gri Ton:** Belirsizliğini çok netleştirmek için ekrandaki menünün rengini siyah ve beyaz tona değiştirin.

**Renkleri Ters Çevir:** Ekrandaki menülerin görünülüğünü artırmak için, bazı menülerde belirli renkleri tersine çevirebilir ve kalibre edebilirsiniz.

**İşitme Engelli Desteği:** İşitme engelliler için bir başlık verilecektir. İşitme Zorluğu açıldığında, genel altyazılara göre önceliklendirilecektir.

**Altyazılar:** TV istasyonu altyazılı programlama sağladığında altyazıları görüntüleyebilirsiniz. Altyazıları Açık olarak değiştirin ve altyazı ayarını seçin. Dijital yayın için geçerlidir.

## 7. Destek

 →  → Destek → **Yazılım Güncellemesi**

En son sürümü kontrol etmek ve edinmek için yazılım güncellemesi menüsü kullanılır.

Otomatik Güncellemelere İzin Ver: Açık olarak ayarlanırsa, bir sürüm kontrolünden sonra yeni bir güncelleme olduğunda sorulmadan güncellemeler otomatik olarak devam edecektir.

Güncellemeleri Kontrol Et: En son güncelleme sürümünü kontrol ederken, yalnızca daha sonraki bir sürümün güncelleme dosyası mevcutsa güncellemeleri gerçekleştirebilirsiniz. TV, yazılım sürümünüzü otomatik olarak kontrol eder, ancak gerekirse manuel bir kontrol gerçekleştirebilirsiniz. Yapılandırılabilir öğeler modele göre farklılık gösterir. En son sürüm, dijital yayın sinyalleri veya internet bağlantıları yoluyla elde edilebilir. Dijital yayın sinyali ile yazılım indirilirken programın değiştirilmesi, indirme sürecini kesintiye uğratar. İlk programa dönmek, indirmenin devam etmesine izin verir. Yazılım güncellenmezse, bazı işlevler düzgün çalışmayabilir. Bazı ülkelerde, İnternete bağlı değilseniz Otomatik Güncellemelere İzin Ver görüntülenmez.

 →  → Destek → **TV Bilgileri**

Model, Seri Numarası, Cihaz Adı gibi bilgileri görüntüleyebilirsiniz.

 →  → Destek → **Bildirimler**

TV uygulamalarından ve hizmetinden gelen tüm bildirimleri aynı anda görüntüleyebilirsiniz. Her bir bildirim mesajını görüntüleyebilir ve silebilirsiniz. Kısayolları destekleyen bildirimler için doğrudan o uygulamaya veya web sitesine gidebilirsiniz.

 →  → Destek → **Ek Ayarlar**

**Kullanıcı Sözleşmeleri:** Bunlar, Smart TV ile ilgili hizmetlerin kullanımı için gizlilik şartları ve koşullarıdır.

**Yasal Uyarı:** TV aracılığıyla sağlanan hizmetler için yasal bir bildirimdir.

**Açık Kaynak Yazılım Bildirimi:** Her öge için talimatları görüntüleyebilirsiniz.

 →  → Destek → **Başlangıç Ayarlarına Geri Dön**

TV'nin tüm ayarlarını varsayılan değerlerine döndürür. Sıfırladıktan sonra, TV otomatik olarak kapanıp açılacaktır. Güvenlik Açık olarak ayarlanmışsa, İlk Ayarlara Sıfırla için parolayı yazmalısınız. Başlatma sırasında gücü kapatmayın. Satmadan veya üçüncü bir şahsa devretmeden önce TV'yi İlk Ayarlara Sıfırlamanızı öneririz.

## Tv Fonksiyonları

### Canlı Menüden En İyi Şekilde Yararlanma

TV yayınlarını izlerken ilgili özellikleri kolaylıkla kullanabilirsiniz. Uzaktan kumanda üzerindeki LIST düğmesine basın. Veya uzaktan kumanda üzerindeki Tekerlek (OK) düğmesine basın ve Programlar'ı seçin.



1. Programlar: Şu anda yayınlanmakta olan yayın içeriğinin bir listesini görüntüleyin.

2. Rehber: Programları ve her programın programını görüntüleyebilirsiniz.

3. TV Zamanlayıcı: İzlemeyi veya izlemeyi programlamak için bir programın saatini ve tarihini girebilirsiniz.

4. Kayıtlar: Depolama cihazında depolanan kayıtları kontrol edebilir ve kayıtları oynatabilirsiniz. Bu menü yalnızca harici bir depolama cihazı bağlıysa ve kaydedilen video varsa görüntülenebilir.

## Program Bilgisi

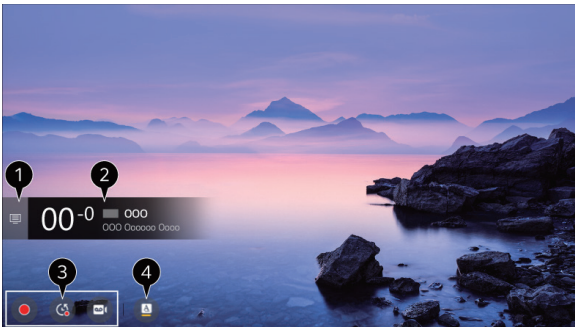

1. Canlı yayını izlerken, Tekerlek (OK) düğmesine basın.
  2. Program Başlığı belirir. Programlara geçin. Bir program seçin ve ayrıntılı bilgi açılır penceresine girmek için banner veya başlık ile ilgili ek özellikleri çalıştırın.
- Yukarı / Aşağı düğmelerini kullanarak diğer programlarla ilgili yayın bilgilerini görüntüleyebilirsiniz.
3. Kayıt / Canlı Oynatma ile ilgili içeriği görüntüler.
  4. İzlediğiniz program Altyazı veya Ses Dili gibi bilgiler içeriyorsa, bu özellikleri ayarlayabilirsiniz.

Altyazı: Altyazıyı ayarlayabilirsiniz.

Ses dili: Ses Dilini ayarlayabilirsiniz.

Yalnızca dijital yayınlarla kullanılabilir.

Çoklu Ses simgesi: Çoklu Sesi ayarlayabilirsiniz.

## **TELETEXT**

Teletext, TV programları, haberler ve hava durumu hakkında metin tabanlı bilgiler sunan TV istasyonu tarafından sağlanan ücretsiz bir hizmettir. Bu TV'nin teletext kod çözücüsü SIMPLE, TOP ve FASTEXT sistemlerini destekleyebilir. Uzaktan kumanda üzerindeki Diğer İşlemler düğmesine basın. Teletext'i seçin. TELETEKST penceresi açılır. TV yayınlarını ve TELETEKST'i aynı anda görüntülemek için, uzaktan kumanda üzerindeki Diğer İşlemler düğmesine basın ve Teletext'i seçin.

Renk düğmesi: Altta ilgili renkle gösterilen sayfayı seçmek için kullanılır.

Sayı düğmesi: Gidilecek sayfa numarasını girer.

Program Yukarı / Aşağı Düğmesi: Önceki veya sonraki sayfayı seçmek için kullanılır.

## SORUN GİDERME

Ekran açılmıyor	Elektrik fişinin prize takılı olup olmadığını kontrol ediniz. Elektrik fişi prize takılı olduğu halde ekran hala çalışmıyorsa fişi prizden çıkarınız ve 60 sn. sonra fişi tekrar prize takarak LED ekranı açınız.
Görüntü yok	Sinyal giriş bağlantılarını kontrol ediniz (HDMI, AV).
Ses yok	Ses seviyesini yükseltiniz. "Mute" tuşuna basarak cihazın sessiz durumda olup olmadığını kontrol ediniz.
Renk veya resim yok	"Parlaklık" veya "Kontrast" ayarlarını kontrol ediniz.
Görüntüde titreşimler var	Yüksek güç tüketen elektrikli cihazlar (elektrik süpürgesi vb.) elektrik dalgalanmalarına neden olabilir. Bu cihazları kapatınız.
Uzaktan kumanda çalışmıyor	Pillerin yönünü kontrol ediniz ve gerekiyorsa yeni pillerle değiştiriniz.

## TEKNİK ÖZELLİKLER

MODEL NO	ST-5090	ST- 5590	ST- 6590
VOLTAJ	AC 110-240V 50/60Hz		
MAX. GÜÇ TÜKETİMİ	120W	140W	160W
EKRAN BOYUTU	50"	55"	65"
ÇÖZÜNÜRLÜK	3840 x 2160		
SES ÇIKIŞ GÜCÜ	2x10W		
GİRİŞ	1xRJ45 Ethernet, 3xHDMI, 1xLNB, 1xAnten, 1xAV, 1xCI Modül, 2xUSB		
ÇIKIŞ	1xKulaklık Çıkışı, 1xOptik Ses Çıkışı		
USB MODUNDA DESTEKLENEN DOSYA TÜRLERİ	<b>Müzik:</b> MP3, M4A, AAC, WMA		
	<b>Video:</b> AVI, MP4, MPG, MOV, DAT, VOB, RM, RMVB		
	<b>Resim:</b> JPG, BMP, PNG		

## TEKNİK ÖZELLİKLER

MODEL NO	ST-7590	ST- 8590	ST- 9890
VOLTAJ	AC 110-240V 50/60Hz		
MAX. GÜÇ TÜKETİMİ	250W	400W	500W
EKRAN BOYUTU	75"	85"	98"
ÇÖZÜNÜRLÜK	3840 x 2160		
SES ÇIKIŞ GÜCÜ	2x10W		
GİRİŞ	1xRJ45 Ethernet, 3xHDMI, 1xLNB, 1xAnten, 1xAV, 1xCI Modül, 2xUSB		
ÇIKIŞ	1xKulaklık Çıkışı, 1xOptik Ses Çıkışı		
USB MODUNDA DESTEKLENEN DOSYA TÜRLERİ	<b>Müzik:</b> MP3, M4A, AAC, WMA <b>Video:</b> AVI, MP4, MPG, MOV, DAT, VOB, RM, RMVB <b>Resim:</b> JPG, BMP, PNG		

## İMALATÇI / İTHALATÇI FİRMA

SKY İNOVASYON VE TEKNOLOJİ A.Ş. :

Başakşehir Mah. Hürriyet Bulvarı

No: 119 Başakşehir/ İstanbul/ Türkiye Tel:444

23 30 (pbx)

info@skytech.com.tr / www.skytech.com.tr

KULLANIM ÖMRÜ 10 (ON) YILDIR.





## YETKİLİ SERVİSLER

Unvan	Hizmet Yeri Adresi	Yetkili	Telefon
<b>Adana</b>			
Has Elektronik	Kurtuluş Mah. 64010 Sk. No: 20/A Seyhan	Selda Onan	0322 458 93 33 0322 459 13 33
Cüneyt Elektronik	Sucu Zade Mah. Saydam Cad. No: 136 Seyhan	Mahmut İlvan	0322 454 73 75 0536 476 28 05
Mıtış Elektronik	Cumhuriyet Mah. Adnan Menderes Cad. No: 93 İmamoğlu	Mehmet Mıtış	0537 881 14 14
Salkın Elektronik	Yaltır Cad. No:57/D Ceyhan	Çağatay Bahar	0322 612 30 58
Coşkun Elektronik	Kurtuluş Mah. İnönü Cad. No: 2 Pozantı	Murat Coşkun	0322 581 52 62
Aşan Elektronik	Tufan Paşa Mah. Üstün Sok. No:41/B Kozan	Taner Aşan	0322 515 46 36
<b>Adıyaman</b>			
Şekerci Teknik Servis	Yeni Mah. Abdulmusa Cad. No: 61/B Merkez	İbrahim Halil Şekerci	0538 979 12 47
Kardeşler Elektronik	Koru Pınar Mah. Uzay Çatı Girişi No: 2 Besni	Akif Özel	0416 318 18 62
Kâhta Güven Elektronik	Atatürk Cad. Ramazan Yıldırım Mah. No: 53 Kâhta	Mehmet Emin Kaplan	0416 725 76 58
Yalçın Elektronik	Asfalt Mah. Atatürk Bul. No:21 Gölbaşı	Seydi Gazi Balcı	0416 781 76 35
<b>Afyonkarahisar</b>			
Yavuz Teknik	Marulcu Mah. Açıkgözoğlu Sk. No: 4/B Merkez	Muhammed Yavuz	0272 212 11 29
Erdoğan Elektronik	Eski Denizli Cad. Afet Blokları No: 28/2 Dinar	Ercan Erdoğan	0272 353 19 49
Gün Elektronik	Belediye Rant Tesisleri 1/B Emirdağ	Yaşar Gün	0272 441 33 52
Akın Elektronik	Pazar Mah. Cumhuriyet Cad. No: 7/8 Şuhut	Hasan Hüseyin Akın	0272 718 21 46
<b>Ağrı</b>			
İmparator Elektronik	Sıtkıye Mah. Yeni Van Cad. Feza Sk. No: 3 Merkez	Abdulbari Aykut	0472 215 05 72

Garanti Elektronik	İshak Paşa Mah. Ağrı Cad. No:260 Doğu Beyazıt	Süleyman Tokuş	0472 312 44 00
Kadir Elektronik	Cami Mah. Recep Duru Cad. No:4C Tutak	Kadir Çiftçi	0472 411 30 11
Demir Elektronik	Atatürk Mah. Alpaslan Cad. No: 25 Patnos	Yunus Demir	0472 616 38 52
<b>Aksaray</b>			
Murat Elektronik ve Ev Aletleri	Hacı Hasanlı Mah. 702 Sk. No: 12/B Merkez	Murat Ekin	0382 213 05 55
<b>Amasya</b>			
Yağmur Elektronik	Yüzevler Mah. Kocur Pehlivan Sk. No: 62 Merkez	Mustafa Kuru	0358 212 91 04
<b>Ankara</b>			
Yücel Elektronik	Saime Kadın Mah. Asım Gündüz Cad. No: 20/D Mamak	Yücel Tokmakçı	0312 365 14 14
Özmerd Elektronik	Atapark Mah. 542 Cad. No: 26 Keçiören	Mustafa Özmerd	0312 356 08 13
Mesut Elektronik	Cumhuriyet Cad. No: 12/B Pursaklar	Mesut Bağcı	0312 328 67 96
Konca Elektronik	Akçay Mah. Gençlik Cad. Ali Keleş Apt. No:22/A Kızılcahamam	Kemal Konca	0312 736 11 03
İsmail Elektronik	Cumhuriyet Mah. Bozkurt Cad. No: 47/C Polatlı	İsmail Sarıkaya	0312 623 80 54
<b>Antalya</b>			
Aysat Elektronik	Kızılsaray Mah. 76 Sk. Boncuk Apt. No: 17/A Murat Paşa	Onur İnal	0242 242 33 45
Güçlü Elektronik	Yıldız Mah. Hamidiye Cad. 219 Sok. Kınay Apt. No: 38/B Merkez	Bülent Güçlü	0242 335 18 57
Manavgat Elektronik	Yukarı Pazarıcı Mah. 4005 Sk. No: 6/Z1 Manavgat	Murat Topal	0242 746 29 90
Dijital Elektronik	Gökyazı Mah. Avuncanlar Sk. No: 13 Demre	Ömer Ataç	0242 871 33 53
Kocaemir Elektronik	Bağlık Mah. Özdemir Sk. No: 10 Kumluca	Ramazan Kocaemir	0545 305 14 00

Alvin Elektronik	İstiklal Mah. Şehit Kıdemli Üst Çavuş Süleyman Gör 1. Sk. No: 11/C Gaziemir	Ahmet Özcan	0530 720 45 07
Demant Elektronik ve Klima	Ünsal Mah. 5 Temmuz Kurtuluş Cad. No:192/A Kepez	Zeki Ünal	0242 221 15 32
Keleş Elektronik ve Ev Aletleri	Kiremitli Mah. 869 Sk. Dülger Apt. (Gündem Gazetesi Altı) Korkuteli	Ramazan Keleş	0242 653 49 09
Özdemir Elektronik	Arslan Bucak Mah. Cumhuriyet Blv. No: 116/B Kemer	Barış Özdemir	0533 772 39 68
YE-KA Teknik Elektronik	Cumhuriyet Mah. Aliler Cad. 5023 Sk. No: 38/1 Serik	Ahmet Yeşil	0553 628 89 97 0542 780 83 38
Emre Elektronik	Saray Mah. Huriler Sk. Tuna Apt. No:21/A Alanya	Emre Etyemez	0242 512 91 58

### Aydın

Ags Elektronik	Yeni Mah. Atatürk Blv. No: 204 Didim	Aytekin İren	0542 826 71 95
Yavuz Elektronik	Yeni Mah. 22. Sk. No: 13/D Nazilli	Yavuz Kartal	0256 315 40 05
Aktif Elektronik	Cami Kebir Mah. Mithat Baysal Sk. No: 23/A Kuşadası	Halil Erdoğan	0256 612 11 08
Ar-AI Güvenlik Sistemleri	Hamit Abat Mah. 238 Sk. No: 17/A Çine	Sercan Kuru	0554 899 98 46

### Balıkesir

Ural Elektronik	Karesi Mah. Kız Pınar Cad. Suna Sk. No: 12/B Merkez	Muharrem Ural	0266 245 27 06
İlhan Elektronik	Bentbaşı Mah. Ali Hikmet Paşa Cad. No:43/B Bandırma	İlhan Korkmaz	0266 714 58 59
Saygın Elektronik	Mahkeme Mah. Kömürcü Cemal Sk. No: 5 Burhaniye	Muharrem Çelik	0266 412 98 81
Güçlü Elektronik	Servi Mah. Hitay Cad. Topatan Çıkmazı No: 6 Bigadiç	Ali Güçlü	0542 773 06 26
Akyüz Elektronik	Cebeci Mah. Fatih Rüştü Zorlu Cad. No:6/A Dursunbey	Kerim Akyüz	0542 652 40 38

Ercan Bilgisayar Elektronik	Cami Vasat Mah. Park Cad. No:12/A Edremit	Ercan Ően	0266 373 95 18
Gürses Elektronik	Malkoç Mah. Müftü Őevket Cad. 76.Sok. No: 2/B Gönen	Özcan Balıkçı	0266 762 01 28
<b>Bartın</b>			
Akın Elektronik	Kır Tepe Mah. Hamam Sk. No:22 Merkez	Akın Bural	0378 228 33 34
<b>Batman</b>			
Show Elektronik	Çarşı Mah. 2. Cad. 715. Sk. No: 188 Merkez	Mehmet Őirin Aktoğa	0488 212 01 95
<b>Bayburt</b>			
Doğan Elektronik	Unutulma Cad. No: 5 Merkez	Doğan Çoban	0458 211 85 04
<b>Bingöl</b>			
Uzay Elektronik	İnönü Mah. Kültür Cad. No:117 Merkez	EŐref Bünyamin Boyan Temur	0426 214 30 53
Uzman Elektrik Elektronik	Yeni Mah. PTT Cad. No: 4 Solhan	Abdülmelik Gündüzalp	0552 009 08 38
Kartal Ev Aletleri	Turgut Özal Mah. Cumhuriyet Cad. No:82 Karlıova	Fatih Kartal	0426 511 26 39
<b>Bitlis</b>			
Dizayn Elektronik	Hüsrev PaŐa Mah. 1234 Sk. A7 Blok No: 24/J Merkez	Özgür İvak	0434 226 74 43
Turgut Elektronik	Aydınlar Mah. İstiklal Cad. No: 6/A Tatvan	Yüksel Turğut	0434 827 58 35
Furkan Elektronik	Girne Mah. Üzüm Verir Cad. Demirciler Sk. Güroymak	MaŐallah Sulanç	0434 511 21 75
<b>Bolu</b>			
Eleman Elektronik	AktaŐ Mah. Süreyya Sk. Ceylan Apt. No: 18/A Merkez	Kenan Elemana	0374 217 58 79
Başaran Elektronik	Atatürk Bulvarı Güleray Apt. No: 23/A Gerede	Metin Başaran	0374 311 64 20
Kaymaz Ticaret	Seyrancık Mah. Ankara Cad. No:45/A Mudurnu	İsmail Kaymaz	0374 421 65 31
<b>Burdur</b>			
Albayrak Elektronik	Konak Mah. Oğuz Sk. No: 17 Merkez	Murat Albayrak	0248 234 37 90
Furkan Digital	Çukur Mah. 642 Sk. No: 5 Bucak	Ferhat KarakuŐ	0532 474 06 76

## Bursa

Torul Elektronik	Ahmet Yesevi Mah. Balat Cad. No:4/A Nilüfer	Tarık Aydın	0224 244 99 60
Çağ Elektronik	Yeni doğan Mah. Ramiz Yiğit Cad. No:29 Gürsu	Mehmet Fuat Yolcu	0224 371 59 50
Babacan Elektronik	Osmaniye Mah. Ahmet Akyollu Cad. No: 41/C İnegöl	Metin Babacan	0224 715 44 45
Emek Tv Elektronik	Demir Subaşı Mah. Şehit Mehmetci Sk. No: 1 Gemlik	Ahmet Miktat Yolver	0224 513 35 97
Çağan Elektronik	Şevketiye Mah. Tahlıl Meydanı Babacan Pasajı No: 2 Mustafa Kemal Paşa	Şaban Çağan	0224 612 21 79
Cem Elektronik	Cami Kebir Mah. Recep Zade Sk. No: 10/D Orhangazi	Mevlut Osmanoğlu	0224 573 89 97

## Çanakkale

Yılmaz Elektronik	İsmet Paşa Mah. Doruk Sk. No: 13/B Merkez	Cemal Yılmaz	0286 213 11 65
Uzman Elektronik	Cami Kebir Mah. Atatürk Cad. Lonca Sk. No: 23 Bayramiç	Rahim Çetiner	0286 773 30 95
Ayaz Elektronik	Fatih Mah. Kalebodur Cad. No: 34/A Çan	Murat Akkurt	0286 416 64 60
Akyol Elektronik	Sakarya Mah. Cengiz Topel Cad. No: 37/39 Biga	Abdülğani Akyol	0532 130 36 82
Kırmaz Elektronik	Cami Kebir Mah. Kazancılar Sk. Eski Müftülük Yanı No: 2 Gelibolu	Süleyman Kırmaz	0286 566 67 51
Eyüp Elektronik	Yeni Mah. Esnaf Sk. No: 7 Yenice	Eyüp Başoğlu	0537 232 83 32

## Çankırı

Türkoğlu Teknik	Abdülhalik Renda Mah. Tuğgeneral Zeki Durlanık Cad. Durlanık Apt. No: 5 Merkez	Kadir Türk	0376 212 00 62
-----------------	--	------------	----------------

## Çorum

Teknik Elektronik	Osmancık Cad. 2. Fatih Sk. No: 16/B Merkez	Ahmet Şişli	0364 227 37 23
Önder Elektronik	Sunguroğlu Mah. 1. Cad. No: Z-6	Uğur Sakaoğlu	0364 311 28 89

Bulduk Elektronik	Ulucami Mah. Mehmet Akif Ersoy Cad. No: 15/B Osmançık	Yusuf Bulduk	0364 611 34 02
-------------------	---	--------------	----------------

### Denizli

Ayber Elektronik	Saraylar Mah. Selçuk Cad. No: 6/108 Merkezefendi	Refik Çelik	0258 261 60 61
Çelik Elektronik	Çatlar Mah. Ufuk Çağlar Cad. No: 12/B Çivril	Hasan Çelik	0258 713 44 96
Akgün Elektronik	Topraklık Mah. Turan Güneş Cad. No: 45 Pamukkale	Muharrem Özdemir	0258 263 75 42
Uğur Elektronik	Turan Mah. Cumhuriyet Cad. No: 23 Sarayköy	Uğur Cesur	0258 415 44 09

### Diyarbakır

Grundig Elektronik	Kooperatifler Mah. Kışla Sk Çalışkanlar Apt. No: 5 Yenişehir	Celal Esmer	0412 224 31 56
Kardeşler Teknik	Bagür Mah. İstasyon Cad. No: 55 Ergani	Bayram Kurttekin	0412 611 12 21
Tekin Elektronik	Mescit Mah. Azizoğlu Cad. No: 85/D Silvan	Mehmet Mahir Tekin	0412 711 32 32
Gökalp Elektronik	Altı Ok Mah. 3.Cad. No:13/ Bismil	Ferdi Gökalp	0507 960 85 20

### Düzce

Marmara Elektronik	Çay Mah. Saatçigil Cad. No: 17 Merkez	İlhan Emir	0380 514 34 81
Çözüm Elektronik	Nusrettin Mah. İstiklal Cad. Salamak Apt. No:6 Merkez	Alaettin Yıldız	0380 524 01 41
Buluş Elektronik	Cedidiye Mah. Mimar Sinan Cad. No: 29/A Merkez	Fethi Kesici	0380 514 66 81

### Edirne

Yaşar Elektronik	Yancıkcı Şahin Mah. Atatürk Cad. No: 47 Merkez	Mehmet Yaşar	0284 213 88 21
Uz-EI Elektronik	Yukarı Zaferiye Mah. Önder Cad. Sebat Sk. Terziler Sitesi No: D/2 Keşan	Ahmet Bozdoğan	0284 714 09 86

### Elâziğ

Klas Elektronik	Yeni Mah. Kemal Şedele Cad. No: 32/A Merkez	Coşkun Kılıç	0424 238 10 30
-----------------	--	--------------	----------------

Çağrı Elektronik	Tepe Mah. Atatürk Cad. Belediye Bina Karşısı No:3 Karakoçan	Mehmet Gürbüz	0424 711 53 25
<b>Erzincan</b>			
Can Elektronik	Merkez Çarşısı 13. Sk. No: 7 Merkez	Ercan Mala	0446 223 10 78
<b>Erzurum</b>			
Dadaş Elektronik	Murat Paşa Mah. İsmet Paşa Cad. Öz Bayhan Apt. A Blok Altı. No: 2 Merkez	Vahit Karadağ	0442 233 29 82
Yılmaz Elektronik	Karşıyaka Mah. Ziya Paşa Cad. Aşağı Mah. No:18 İspir	Nejdet Yılmaz	0442 451 40 95
Gözütok Elektronik	Aslan Paşa Mah. Atatürk Cad. Belediye Binası Karşısı No: 20 Oltu	Murat Ceylan	0442 816 64 66
<b>Eskişehir</b>			
Başak Elektronik	İstiklal Mah. Ertuğrul Bey Sk. No:5/C Odun Pazarı	Yunus Yılmaz Başak	0222 234 70 15
<b>Gaziantep</b>			
Hits Elektronik	Alleben Mah. Karacaoğlan Sk. No:7/A Şahinbey	Hilmi Gözükızıl	0342 230 77 35
Bencan Elektronik	Yeşilova Mah. Korutürk Cad. No: 124/A Merkez-Şehitkâmil	Alaittin Bencan	0342 324 76 16
Karakan Elektronik	Saha Mah. Kahraman Sk. No: 41/G Nizip	Ali Karakan	0342 512 00 06
Gürses Elektronik	Cumhuriyet Mah. Ağaoğlu Sk. No: 5 İslâhiye	Faruk Gürses	0545 405 52 55
Teknik Elektronik	Atatürk Mah. Ziya Gökalp Cad. No:6/B Nurdağı	Dursun Uçar	0542 272 7542
<b>Giresun</b>			
Aktif Elektronik	Şeyh Keramettin Mah. Göksu Sk. No: 1/B Merkez	Akif Mutlu	0454 216 27 12
Saygın Elektronik	Soğuksu Mah. Dr. Erdem Dülger Blv. Karadeniz Apt. No: 72/A Görele	Cihat Sağıroğlu	0454 513 64 53
Murat Elektronik	Bülbül Mah. Giresun Cad. No:1 Şebinkarahisar	Murat Tekler	0454 711 45 05

## Hakkâri

Özdemir Elektronik	Bulak Mah. Kayacan Cad. Ertuş Apt. No: 5 Merkez	Gazi Özdemir	0438 211 47 16
Medya Elektronik	Güngör Mah. Güngör Cad. Hazeyi İş Merkezi Kat:1 No: 4 Yüksekova	Şerafettin Güler	0438 351 14 90
Ferhat Elektronik	Karşiyaka Mah. Cumhuriyet Cad. No: 5 Şemdinli	Serhat Avcı	0541 921 08 89
Buhara Elektronik	Güngör Mah. Cengiz Topel Cad. Gold Pasajı No:3 Yüksekova	Behmen Ertaş	0438 351 34 01

## Hatay

Cihan Elektronik	Cebrail Mah. Mimar Sinan Sk. Celal Kaptan Apt. No:11/A Antakya	Mehmet Taşkıran	0326 212 44 73
Kızılnar Elektronik	Kurtuluş Mah. Şehit Oğuz Yener Cad. No:58/A İskenderun	Semih Kızılnar	0326 613 69 66
Aktepe Soğutma	Aktepe Mah. Atatürk Cad. No: 33/D Hassa	İhsan Semerci	0536 610 14 90
Turhan Elektronik	Atatürk Mah. Atatürk Cad. Samandağ	Recai Turhan	0326 512 95 74
Bahadır Elektronik	Cumhuriyet Mah. Atatürk Cad. Bahadır İş Hanı Zemin Kat No:1 Reyhanlı	Fuat Bahadır	0326 413 22 83

## Iğdır

Umut Elektronik	Söğütlü Mah. Rıza Yalçın Cad. Karadağ Apt. Altı No: 7 Merkez	Serhat Döner	0542 617 66 31
-----------------	--	--------------	----------------

## Isparta

Soyçiçek Elektronik	Piri Mehmet Mah. 1764 Sk. No:9 Merkez	Murat Soyçiçek	0246 232 76 04
Venüs Elektronik	Pazar Aşağı Mah. Eski Sanayi Sitesi No: 3/D Yalvaç	Mustafa Ali Demir	0246 441 61 88
Özgül Elektronik	Tuzla Mah. Refik Saydam Cad. No: 8/E Keçiborlu	Fikret Özgül	0542 782 17 04



## İstanbul (Avrupa Yakası)

Ekrem Sancak Elektronik	Kartaltepe Mah. Fatih Cad. No: 173/A Bayrampaşa	Ekrem Sancak	0212 545 57 67
Murat Elektronik	İskender Paşa Mah. Ali Emiri Sk. No: 7 Fatih	Fatih Pehlivan	0212 621 88 96
Glc Organizasyon	Sefaköy İnönü Mah. 1. Sefa Sk. No: 3/B Küçükçekmece	Hakan Dural	0212 495 39 39
Aktif Bilişim	Gazi Mah. 1423 Sk. No: 14/A Sultangazi	Bekir Bodur	0850 307 53 57
Yılmaz Elektronik	Ortabayır Mah. Gülhan Sok. No: 11/A Kâğıthane	Yavuz Demir	0212 270 21 26
Radar Elektronik	Atatürk Mah. İkitelli Cad. No:175 Küçükçekmece (İkitelli)	Caner Taner	0212 698 78 97
Mikron Elektronik	Mecidiyeköy Mah. Şehit Er Cihan Namı Cad. No:18/6A Şişli	Fahrettin Yıldız	0212 356 59 49

## İstanbul (Anadolu Yakası)

Çözer Teknik	Mehmet Akif Mah. Şahin Cad. No: 17/B Ümraniye	Murat Pulli	0216 553 17 40
Dayı Elektronik	Kurtköy Mah. Yeşilirmak Cad. No: 31/A Pendik	Abdurrahman Dayı	0554 973 98 99
Sinem Elektronik	Yalı Köy Mah. Çayır Cad. Belediye Dükkanları No:90/İ Beykoz	Âdem Altay	0216 323 32 33

## İzmir

Tutku Elektronik	Ergene Mah. Yzb. İbrahim Hakkı Cad. No: 147/A Bornova	Serdal Şentürk	0232 388 07 04
Burak Elektronik	Mevlâna Mah. 1740 Sk. No:15/A Bornova	Göksal Demirel	0232 342 27 22
Fen Elektronik	Piri Reis Mah. İnönü Cad. No: 232/C Konak	Muzaffer Gökçe	0232 255 53 52 0232 261 59 58
Pesh Elektronik	Fikri Altay Mah. 6184/3 Sk. No: 8/A Karşıyaka	Ömer Pınar	0232 966 34 54
Sönmez Elektronik	Maltepe Mah. Limasol Sk. No:4 Bergama	Gökhan Sönmez	0232 633 16 51
Meva Teknik	İllica Mah. Mithat Paşa Cad. No: 34/B Narlıdere	Mert Muhsin Biricik	0232 259 51 52

Turgut Elektronik	Menderes Cad. No: 92/A Sarnıç- Gaziemir	Şükret Turgut	0232 281 18 90
Savaş Elektronik	Tepe Köy Mah. Ağlar Cad. No: 38 Torbalı	Levent Savaş	0232856 29 97
Çimen Elektronik	Umur Bey Mah. Cumhuriyet Cad. No: 38 Ödemiş	Ayhan Özçimen	0546 231 79 80
Merkez Elektronik	Bıyıklar Mah. Kubilay Cad. No:1/A Bayındır-Tire	Ali Kuyruk	0232 581 34 78

## Kahramanmaraş

Kutup Teknik Elektronik	Şehit Evliya Mah. 65013 Sk. Uzun oluk Apt. No. 1/H On İki Şubat	Bekir Karataş	0344 225 07 20
Eren Elektronik	Güneşli Mah. Ömer Eren Cad. No: 12/B Elbistan	Mustafa Öztürk	0344 413 70 02
Nurhak Elektronik	Seyitaliler Mah. Atatürk Blv. No: 82 Nurhak	İdris Kurt	0344 471 29 70
Gündeşli Elektronik	Şehit Nurettin Âdemoğlu Mah. İnönü Cad. No:41/A Pazarcık	Mehmet Ümit Gündeşli	0541 311 02 90
Çağlar Elektronik	Güneşli Mah. İnönü Cad. Yekta Sk. No:5/B Elbistan	Halit Ekici	0344 413 15 68
Mikro Elektronik	Cumhuriyet Mah. Kandilli Cad. No: 11/B Göksu	Başkan Atalar	0344 714 27 40

## Karabük

Elektron Elektronik	Bayır Mah. Gazi Paşa Cad. No: 2/A Merkez	Dursun Kağıtçı	0370 412 99 93
---------------------	---	----------------	----------------

## Karaman

Emre Tekin Elektronik	Seki Çeşme Mah. Dr. Mehmet Armutlu Cad. No: 25/B Merkez	Emre Tekin	0545 802 63 45
-----------------------	--	------------	----------------

## Kastamonu

Şekerci Elektronik	Topluoğlu Mah. Kuyumcu Cad. No: 17 Merkez	Sezai Şekerci	0366 222 21 42
Çınar Elektronik	Ahi Çelebi Mah. Hal Sk. No:12 Devrekani	Uğur Küçük sipahioğlu	0366 638 22 00
Atılım Elektronik	Kargı Mah. Mutaflar Çarşısı Tosya	Musa Sütçü	0542 781 44 70

## Kayseri

Mühendisler Elektronik	Şerçe Önü Mah. Ahmet Paşa Cad. Er Aslan İşhanı No: 26/B Merkez	Emre Kaynar	0352 231 20 26
------------------------	--	-------------	----------------

## Kırklareli

Cüneyt Elektronik	Karaca İbrahim Mah. Dere Üstü Mah. No:3/D Merkez	Cüneyt Argün	0288 214 42 14
Selvi Elektronik	Gazi Kemal Mah. Bedili Pasajı No:11 Babaeski	Göksel Selvi	0288 512 46 47

## Kırıkkale

Emin Elektronik	Tepebaşı Mah. Kazım Karabekir Cad. Kasımoğlu İş Hanı No:5 Merkez	Samet Bahadır Avcı	0542 536 61 57 0542 299 12 48
-----------------	--	--------------------	----------------------------------

## Kilis

Bal Elektronik	İsmet Paşa Mah. Ali Metin Dirim Tekin Cad. No: 6 Merkez	Kerem Bal	0531 032 47 13
Teknik Elektronik	Tabakhane Mah. Salih Ağa Çeşme Sk. No: 31 Merkez	Hüseyin Hörküç	0348 813 75 58

## Kocaeli

Deniz Elektronik	Sultan Orhan Mah. 1110.Sk. No:2 Gebze	Hikmet Akdaş	0532 697 70 59
Kılınc Elektronik	İnönü Cad. M. Yasef Sk.4 Temmuz Mah. No:10/M Karamürsel	Ali İhsan Kılınc	0262 452 55 55 0262 452 68 32

## Konya

Ercan Elektronik	Selçuk Mah. Yoğurt Pazarı Sk. No: 6/A Akşehir	Hasan Altunel	0332 812 58 45
Durukan Teknik	Nişantaş Mah. Naıçacı Cad. Şahınağa Sk. No:17/A Selçuklu	Namık Durukan	0332 233 61 15
Başaran Elektronik	Boyacı Ali Mah. Dr. Faruk Sükan Cad. No: 63/A Ereğli	Yunus Bakır	0332 712 20 70
Güzelbay Elektronik	Atatürk Cad. Dalyan Mah. Dere Bucaklılar İşhanı No: 35 Beyşehir	Kazım Güzelbay	0332 512 25 53
Çumra Merkez	İzzet Bey Mah. Lale Sk. No: 28 Çumra	Vedat Samancı	0332 447 48 49

Teknik Bilgisayar Elektronik	Hacı Seyitali Mah. 204. Cad. No:67/C Seydişehir	Ümit Demirci	0332 582 74 76
Güven Elektronik	Cumhuriyet Mah. İsmet İnönü Cad. No:3/B Bozkır	İsmail Anataş	0332 426 17 79

### Kütahya

Çözüm Elektronik Bilgisayar	4 Eylül Mah. Azerbaycan Cad. No:22Simav Demirci	Barış Dündar	0274 513 84 15
Üstün Elektronik	Kavaklı Mah. Cumhuriyet Cad. No:31-A Tavşanlı	Üstün Karaçay	0536 425 46 12

### Malatya

Öztürk Elektronik	Salköprü Mah. Boztepe Cad. No: 4/B Yeşilyurt	Abdullah Öztürk	0422 324 33 52
-------------------	--	-----------------	----------------

### Manisa

Altınar Elektronik	Mimar Sinan Mah. Akkuş Sk. No: 14/A Şehzadeler	Tekin Altınar	0236 237 32 69
Pratik Elektronik	Bey Mah. Hamdullah Cad. No: 80 Kula	Murat Kaçar	0236 816 24 98
Gündem Elektronik	Zafer Mah. Belediye Cad. no: 41/B Salihli	Hüseyin Fırat Gündem	0236 715 06 62
İdil Elektronik	Kurtuluş Mah. Yeşil Tuna Sk. No: 22 Soma	Ahmet Karabacak	0236 613 57 45
Gökkuşuğu Elektronik	Soğuk Su Mah. İsmet Paşa Cad. No:124 Alaşehir	Mehmet Ergin	0236 653 96 60
Türker Elektronik	Şeyh İsa Mah. 25. Sk. No: 5/A Akhisar	İsmail Türker	0236 412 69 24

### Mardin

Büdün Elektronik	Nur Mah. 5 Sokak Sager iş Mrk. No:18 Artuklu	İsmet Büdün	0546 558 49 44
Memecan Elektronik	Yeni Mah. 539 Sk. No:3/B Kızıltepe	Abdurrahman Yavuz	0482 313 59 87
Sayhan Ticaret Elektronik	Bahçebaşı Mah. Barış Bul. No: 61/C Dargeçit	Ferhat Sayhan	0482 381 38 38
Harman Elektronik	Kışla Mah. 27 Mayıs Cad. No:44 Nusaybin	Adnan Harman	0543 505 49 71

### Mersin

Bülent Elektronik	Bahçeli Evler Mahi1.Cd Yalın Apt. Altı No:86/A Yenişehir	Bülent Ataş	0324 329 26 26
-------------------	--	-------------	----------------

Uçan Elektronik	Mesudiye Mah. 5107 Sk. No: 3/F Merkez	Yusuf Güner	0324 337 13 37
Dalgıç Elektronik	Merkez Mah. 52007 Sk. No: 20/C Mezitli	Şeref Dalgıç	0324 359 82 87
Lider Elektronik	Pınarbaşı Mah. Kocahacı Sk. No: 2/C Mut	İsmail Eski	0324 774 03 76
Gürsoy Elektronik	Camiikebir Mah. 374 Sk. No: 14/G Silifke	Fikret Demirtaş	0324 714 45 39
Dahi Elektronik	Tahsin Soylu Cad. No: 69/C Anamur	Davut Kart	0324 814 56 68
Net Elektronik	Merkez Mah. Saydam İş Merkezi No: 1 Bozyazı	Nesim Topukçu	0324851 36 66
Ses Radyo Elektronik	Atatürk Cad. No: 77/A Gülnar	Muhammet Tos	0324 751 70 70 0324 751 33 84
Ünal Elektronik	Merkez Mah. Atatürk Cd.2013 Sk. No: 14/B Erdemli	Ahmet Ünal	0324 515 54 94
Murat Elektronik	Reşadiye Mah. Ali Menteşeoğlu Cad. No:32/A Tarsus	Murat Çoban	0535 850 00 70

## Muğla

Gür-Net Elektronik	Yeni Mah. Cumhuriyet Cad. No:75 Yatağan	Özer Sökmen	0252 572 22 95
Ortaca Ufuk Elektronik	Beşköprü Mah. 251 Sk. No: 1/B Ortaca	Ferit Emrah Besler	0850 885 02 82
Koç Elektronik	Cevat Şakir Mah. Hoca Ahmet Yesevi Cad. No: 15/A Gümbet Bodrum	Kaan Koç	0252 319 34 22
Sinyal Elektronik	Hacı İlyas Mah. Sodra Sk. No:4/B Milas	Erol Önel	0252 512 53 79
Orhan Elektronik	Süleyman Demirel Bulvarı Pazar Yeri Mah. No: 134/C Fethiye	Ramazan Sandıklı	0252 611 09 66

## Muş

Güneş Elektronik	Dere Mah. Zümrüt İş Merkezi Zemin Kat No:33 Merkez	Mazhar Güneş	0436 212 34 39
Yeşilkaya Elektronik	Yeni Mah. 502 Sk. No: 19 Bulanık	Yılmaz Yeşilkaya	0532 650 21 81

Çağdaş Elektronik	Yukarı Çarşı Hükümet Cad. No: 5 Varto	Çağdaş Karakaya	0543 412 74 28
Berat Elektronik	Saltuk Gazi Mah. Postahane Cad. No:13 Malazgirt	İbrahim Demir	0436 511 30 29
<b>Nevşehir</b>			
Seda Elektronik	Kapucu Başı Mah. Seferi Sk. No:15/A Merkez	Aydın Dabanlı	0384 212 09 21
<b>Niğde</b>			
Ender Elektronik	Şahin Ali Mah. Terminal Cad. Yurt Sk. No:12 Merkez	Mehmet Güven	0388 232 43 63
<b>Ordu</b>			
Uzman Teknik Elektronik	Yeni Mah. Aydın Güler Sk. No:47/A-B Altınordu	Ahmet Oğurlu	0452 212 00 92
Feza Elektronik	Atatürk Mah. Tepe Yolu Sk. No: 7/A Ünye	Burhan Yıldız	0452 323 33 92
Rıfat Elektronik	Sakarya Mah. And Cad. No: 9/A Fatsa	Rıfat Andıç	0452 423 63 14
Kumru Elektronik	Samur Mah. Tekkiraz Cad. No:28 Kumru	Tuğrul Kumru	0452 641 34 39
<b>Osmaniye</b>			
Kandemir Elektronik	Cumhuriyet Mah. Akyar Cad. Damla Apt. No: 49 Merkez	Mustafa Kandemir	0328 813 76 72
Başaran Klima	Uzun Banı Mah. Şehit Abdullmüttalip Meşe Sk. No: 3 Düziçi	Soner Ofıaz	0328 876 63 49
Uzay Çağ Elektronik	Dere Mah. Andırın Cad. Torunoğlu Apt. Altı No: 9/A Kadirli	Âdem Tatlı	0328 717 46 01
<b>Rize</b>			
Sahil Elektronik	Ekrem Orhan Mah. Hanımeli Sk. No:8 Merkez	Musa Koruk	0464 214 20 34
Başural Elektronik	Hal Cad. Hal Binası No: 8 Ardeşen	Ömer Faruk Başural	0464 715 71 05
<b>Sakarya</b>			
Şenoğlu Elektronik	Orta Mah. Kuzu Sk. No: 6/A Adapazarı	İsmail Şenoğlu	0264 271 47 04

## Samsun

Özgül Elektronik	Rasathane Mah. Ağabali Cad. No: 104 Merkez	Ekrem Orhan	0362 446 50 02
Merkez Elektronik	Fazıl Ahmet Paşa Mah. İstiklal Cad. No: 1/3 Vezirköprü	Mustafa Erol	0544 673 11 41
Mata Elektronik	Fenk Mah. Lise Cad. No: 14/B Terme	Mustafa Özçelik	0362 876 17 17
Dijital Elektronik	Kirazlık Çay Mah. Değirmenbaşı Cad. No:26 Çarşamba	Ekrem Özkan	0362 833 96 91

## Siirt

Eryılmaz Elektronik	Karakol Mah. Cumhuriyet Cad. No:25 Merkez	Menderes Eryılmaz	0484 224 03 92
İstemihan Elektrik	Karşıyaka Mah. Turgut Özal Blv. No: 102 Baykan	Yusuf İstemihan	0532 200 44 26
Batur Elektronik	Cumhuriyet Cad. Japon Pasajı Üstü No:26 Eruh	Necat Duman	0484 311 30 08

## Sinop

Es Teknik	Çarşı Mah. General Osman Pamukoğlu Cad. No: 7/C Gerze	Dursun Aktaş	0368 718 21 25
Güven Elektronik	Gökdere Mah. Yusuf Kemal Bey Cad. No:22 Boyabat	Yusuf Kuluç	0368 315 17 71
Uzman Elektronik	Merkez Mah. Fatih Cad. No: 4/A Durağan	Mahmut Gülsun	0546 661 71 71

## Sivas

Tekno dünya Elektronik	Pulur Mah. Ahi Emir Cad. Kongre Ap. No: 4 Merkez	Kerem Okyay	0346 225 17 39
Aygün Elektronik	Mercan Tepe Mah. Belediye Sitesi No: 23 Divriği	Kenan Aygün	0346 418 15 70
Mega Teknik Elektronik	Yeşil Çarşı İstanbul Sk. Doğan Apartman Altı No:38/C Suşehri	Servet Gülmüş	0346 311 61 66

## Şanlıurfa

Kılıç Teknik	Veysel Karani Mah. 340 Sk. Mavi Site A Blok No: 19/1 Haliliye	Nusret Kılıç	0414 315 65 43
Gerilim Isıtma ve Soğutma	Yenişehir Mah. Bediüzzaman Saidi Nursi Blv. No: 204/A Siverek	Gafur Kaya	0414 552 13 63

Yiğitbaşı Teknik	Meydan Mah. PTT Cad. No: 6/A Birecik	Abdulkadir Yiğitbaşı	0538 846 98 00
Hacıoğlu Elektronik	Gölbaşı Mah. Sanayi Cad. No: 2 Bozova	Fehmi Yağ	0414 711 57 96
Narman Elektronik	Ulucami Mah. Ulucami Sk. No:19 Ceylanpınar	Hüseyin Narman	0414 471 69 66
Turgut Teknik	Yenişehir Mah. Cezaevi Cad. 1632 Sk. No. 8 Viranşehir	Mehmet Fatih Turgut	0544 307 08 64

### Şırnak

Erkuş Elektronik	Dicle Mah. Atatürk Cad. Yalçın Apt. No:21 Merkez	Nihat Erkuş	0486 216 50 02
Erdin Elektronik	Eski Belediye Cad. No: 80 Cizre	Abdurrahman Erdin	0486 616 21 84
Akyüz Teknik	Atakent Mah. Hükümet Cad. No: 4 İdil	Hakan Akyüz	0543 551 25 63
Silopi Elektronik	Cudi Mah. 61 Cad. No:17/B Silopi	Kadri Tüzün	0543 763 86 73

### Tekirdağ

Kardeşler Elektronik	Gündoğdu Mah. Köse İlyas Cad. No:9 Süleyman Paşa	Mustafa Delen	0282 264 26 25
Bsr Elektronik	Cemaliye Mah. Dr. Hakkı Görenli Sk. No: 3/A Çorlu	Erkan Başaran	0282 651 79 99
Kumyurt Elektronik	Gazi Osman Paşa Mah. Kamburoğlu Sk. No: 2 Çerkezköy	Murat Kumyurt	282 726 14 40
Arda Elektronik	Gazi Osmanpaşa Mah. Sezer Sk. No:11/13A Çerkezköy	Abdullah Adil Çalışkan	0282 725 03 73
Hakan Elektronik	Muradiye Mah. Erol Okyay Cad. No:50 Muratlı	Hakan Aslan	0282 361 28 17

### Tokat

Karakaş Elektronik	Semerkant Mah. Süreyya Hoca Cad. No: 43/D Merkez	Bülent Karakaş	0356 214 87 79
Cihan Elektronik	G.O. P Bulvarı Sivas Cad. No: 290/A Merkez	İlyas Dede	0356 214 00 74
Galaksi Elektronik	Yavuz Selim Mah. Uğur Sk. No: 3/A Turhal	Kâmil Dalmış	0536 270 90 67



Ersin Teknik	Ertuğrul Gazi Mah. Alişan Diktaş Cad. No: 92/B Erbaa	Ersin Altıntaş	0356 715 44 88
<b>Trabzon</b>			
Dostlar Elektronik	Cumhuriyet Mah. Nemlioğlu Cemal Sk. Yol oğlu İş Hanı No:5 Orta Hisar	Özgür Karcı	0462 321 48 37
Güneş Elektronik	Merkez M. Yılmaz Cebi Cad. No:39/A Araklı	Ali İrfan Genç	0535 605 34 25
<b>Uşak</b>			
Özel Elektronik	Kurtuluş Mah. Duru Sk. No: 5/C Merkez	Abdil Özel	0276 215 52 60
<b>Van</b>			
Nedim Elektronik	Vali Mithat Bey Mahallesi Kışla Yolu Sokak Van City Rezistans No: 4 İpekyolu	Mehmet Nedim Karayel	0432 216 18 04 0432 212 05 98
Çelik Elektronik	Kışla Mah. Kışla Cad. No:702 Erciş	Ferhat Çelik	0432 351 06 81
<b>Yalova</b>			
Uzman Elektronik	Cumhuriyet Cad. Yıldız Sk. Ayyıldız Apt. No: 37/A Merkez	Engin Çepri	0226 812 84 74
<b>Yozgat</b>			
Ünalılar Elektronik ve Beyaz Eşya	İbrahim Ağa Mah. Dumlupınar Cad. No: 7/B Akdağmadeni	Mustafa Ünalın	0354 314 10 11
Başkent Tv Elektronik	Haşim Kılıç Mah. Yozgat Cad. No: 3/1 Yerköy	Gürsel Ceylan	0354 516 13 97
Klas Elektronik	Agâh Efendi Mah. Cumhuriyet Cad. Ziraat Odası Yanı No:122/B Sorgun	Mehmet Kaya	0354 415 98 49
Karataş Elektronik	Kaplıca Mah. Baran Cad. No: 13 Sarıkaya	Mehmet Ali Karadaş	0354 772 48 72
<b>Zonguldak</b>			
Başkent Elektronik	Yeni Mah. Atatürk Bulvarı No: 52/A Çaycuma	Cafer Gökben	0372 615 75 39
Tekno Shop Elektronik	Eski Mah. Dr. Veysel Atasoy Cad. No: 16 Devrek	Serdar Öztürk	0372 556 31 10
Gündüz Elektronik	Bağlık Mah. Suphi Konak Cad. No:30 Bim Üstü Kat:2 Ereğli	Mahmut Gündüz	0372 322 40 67

Güncel servis listesine [www.skytech.com.tr](http://www.skytech.com.tr) adresinden ya da 444 23 30 numaralı telefonu arayarak ulaşabilirsiniz.

**Merkez Servis:**

Başakşehir Mahallesi Hürriyet Bulvarı No: 119

Başakşehir - İstanbul

Tel: 444 23 30

E-Posta: [musterihizmetleri@skytech.com.tr](mailto:musterihizmetleri@skytech.com.tr)





# skytech

Akıllı mı Akıllı TV

## GARANTİ BELGESİ

Bu belge, 6502 sayılı Tüketicinin Korunması Hakkında Kanun ve bu Kanun'a dayanılarak yürürlüğe konulan Garanti Belgesi Yönetmeliğine uygun olarak hazırlanmıştır. Ürününüz satış tarihinden itibaren bu belgede belirtilen süre boyunca imalatçı/ithalatçı firma tarafından garanti kapsamına alınmıştır.

## İMALATÇI VE İTHALATÇI FİRMANIN

**ÜNVANI** : SKY İNOVASYON VE TEKNOLOJİ A.Ş.  
**ADRESİ** : BAŞAKŞEHİR MAH. HÜRRİYET BULVARI NO :119  
BAŞAKŞEHİR / İSTANBUL / TÜRKİYE  
**TEL / FAX** : 0212 444 23 30 (PBX) : 0212 613 63 13  
**E-POSTA** : info@skytech.com.tr

### İMZA ve KAŞESİ



**SKY İNOVASYON VE  
TEKNOLOJİ A.Ş.**

Başakşehir Plaza, Hürriyet Bulvarı, Kat:119,2 Etage, İstanbul  
Tic.Sic.No: 285477 - Mers No: 0810001239000001  
Sic.No V.D. : 0854912/096  
Tel: 0212 576 30 01 (PBX) mail: info@skytech.com.tr

### MALIN

**CİNSİ** : TELEVİZYON  
**MARKASI** : SKYTECH  
**MODELİ** : ST-5090  ST- 5590  ST-6590   
: ST-7590  ST- 8590  ST-9890   
**GARANTİ SÜRESİ** : 2 Yıl  
**AZAMI TAMİR SÜRESİ** : 20 İş Günü

### SATICI FİRMANIN

**ÜNVANI** :  
**ADRESİ** :  
**TELEFON VE FAKS** :  
**E-POSTA** :  
**FATURA TARİH VE NOSU** :  
**TESLİM TARİHİ VE YERİ** :  
**YETKİLİNİN İMZASI** :  
**FİRMANIN KAŞESİ** :

## GARANTİ ŞARTLARI

1. Garanti süresi malın teslim tarihinden başlar ve **2 yıldır**.
2. Malın bütün parçaları dahil olmak üzere tamamı garanti kapsamındadır.
3. Malın ayıplı olduğunun anlaşılması durumunda tüketici, 6502 sayılı Tüketicinin Korunması Hakkında Kanununun 11. Maddesinde yer alan;
  - a) **Sözleşmeden dönme,**
  - b) **Satış bedelinden indirim isteme,**
  - c) **Ücretsiz onarılmasını isteme,**
  - d) **Satılan ayıpsız bir misli ile değiştirilmesini isteme,****haklarından birini kullanabilir.**
4. **Tüketici bu haklardan ücretsiz onarım hakkını** seçmesi durumunda satıcı; işçilik masrafı, değiştirilen parça bedeli ya da başka herhangi bir ad altında hiçbir ücret talep etmeksizin malın onarımını yapmak veya yaptırmakla yükümlüdür. Tüketici ücretsiz onarım hakkını üretici veya ithalatçıya karşı da kullanabilir. Satıcı, üretici ve ithalatçı tüketicinin bu hakkını kullanmasından müteselsilen sorumludur.
5. Tüketicinin, **ücretsiz onarım hakkını** kullanması halinde malın;
  - Garanti süresi içinde tekrar arızalanması,
  - Tamiri için gereken azami sürenin aşılması,
  - Tamirinin mümkün olmadığı, yetkili servis istasyonu, satıcı, üretici veya ithalatçı tarafından bir raporla belirlenmesi durumlarında;tüketici malın bedel iadesini, ayıp oranında bedel indirimini veya imkân varsa malın ayıpsız misli ile değiştirilmesini satıcıdan talep edebilir. Satıcı, tüketicinin talebini reddedemez. Bu talebin yerine getirilmemesi durumunda satıcı, üretici ve ithalatçı müteselsilen sorumludur.
6. Malın tamir süresi **20 iş gününü** geçemez. Bu süre, garanti süresi içerisinde mala ilişkin arızanın yetkili servis istasyonuna veya satıcıya bildiri tarihinde, garanti süresi dışında ise malın yetkili servis istasyonuna teslim tarihinden itibaren başlar. Malın arızasının **10 iş günü** içerisinde giderilememesi halinde, üretici veya ithalatçı; malın tamiri tamamlanıncaya kadar, benzer özelliklere sahip başka bir malı tüketicinin kullanımına tahsis etmek zorundadır. Malın garanti süresi içerisinde arızalanması durumunda, tamirde geçen süre garanti süresine eklenir.

Devamı arka sayfadadır.

## GARANTİ ŞARTLARI

7. Malın kullanma kılavuzunda yer alan hususlara aykırı kullanılmasından kaynaklanan arızalar garanti kapsamı dışındadır.

8. Tüketici, garantiden doğan haklarının kullanılması ile ilgili olarak çıkabilecek uyuşmazlıklarda yerleşim yerinin bulunduğu veya tüketici işleminin yapıldığı yerdeki **Tüketici Hakem Heyetine veya Tüketici Mahkemesine** başvurabilir.

9. Satıcı tarafından bu **Garanti Belgesinin** verilmemesi durumunda, tüketici **Gümrük ve Ticaret Bakanlığı Tüketicinin Korunması ve Piyasa Gözetimi Genel Müdürlüğüne** başvurabilir.

Sayın Müşterimiz,

Ürünümüzü seçtiğiniz için teşekkür ederiz. Seçmiş olduğunuz ürün firmamız tarafından malzeme, işçilik ve üretim hatalarına karşı 2 yıl garanti kapsamına alınmıştır. İyi günlerde kullanmanız dileğiyle...

Bu belge, 6502 sayılı Tüketicinin Korunması Hakkında Kanun ve bu Kanun'a dayanılarak yürürlüğe konulan Garanti Belgesi Yönetmeliğine uygun olarak hazırlanmıştır. Ürününüz satış tarihinden itibaren bu belgede belirtilen süre boyunca imalatçı/ithalatçı firma tarafından garanti kapsamına alınmıştır.

**BANDROL ve SERİ NO:**

**GENEL DAĞITIM**

**SKY İNOVASYON VE TEKNOLOJİ A.Ş.**

Başakşehir Mah. Hürriyet Bulvarı

No: 119 Başakşehir/İstanbul/Türkiye

Tel:444 23 30 (pbx)

info@skytech.com.tr / www.skytech.com.tr