

Skytech

Akıllı TV



KULLANMA KILAVUZU

LÜTFEN CİHAZINIZI KULLANMAYA BAŞLAMADAN ÖNCE
BU KULLANMA KILAVUZUNU DİKKATLİCE OKUYUNUZ
VE İLERİDE REFERANS OLABİLMESİ İÇİN SAKLAYINIZ!

SERVİS LİSTESİ VE GARANTİ BELGESİ KULLANMA
KILAVUZUNUN İÇİNDEDİR.



İÇİNDEKİLER

GÜVENLİK ÖNLEMLERİ	5
UZAKTAN KUMANDA FONKSİYONLARI	12
32ST3101/43ST3103/50ST3105/55ST3105/65ST3105	12
KURULUM	24
TV Fonksiyonları	24
MENÜ	24
GİRİŞ FONKSİYONU SEÇİMİ	24
RESİM	25
SES	26
Diğer Ayarlar	27
KANAL MENÜSÜ	27
Kanal Listesi	28
KİLİT	28
GENEL AYARLAR	29
HOME	29
Uygulama Mağazası	30
Uygulamalar	30
Ekran Paylaşımı	30
AYARLAR	31
TEKNİK ÖZELLİKLER	32
UZAKTAN KUMANDA FONKSİYONLARI	34
32ST2100 / 40ST2102 / 42ST2102 / 43ST2103/ 50ST2104 / 55ST2104 / 65ST2104 / 32ST4101 / 43ST4103 / 50ST4105 / 55ST4105/65ST4105	34
32ST1100 / 40ST1102 /43ST1102 /50ST1104	36

55ST1104 / 65ST1104	36
Masa Üstü Ekran Standının Uygulanması	38
LED Ekran Kurulumu	38
32ST4101/ 32ST2100 / 40ST2102 / 42ST2102 SMART LED TV	40
43ST2103/43ST4103 SMART LED TV	43
43ST2103 SMART LED TV	44
43ST4103 SMART LED TV	45
32ST1100 / 40ST1102 / 43ST1102 SMART LED TV	46
50ST2104 / 55ST2104 / 65ST2104 /50ST4105 /55ST4105/65ST4105 UHD SMART LED TV	48
50ST4105 /55ST4105/65ST4105	50
50ST1104 / 55ST1104 / 65ST1104 UHD SMART LED TV	51
Kurulum	53
TV Fonksiyonları	53
MENÜ	53
GİRİŞ FONKSİYONU SEÇİMİ	54
RESİM	54
SES	55
KANAL MENÜSÜ	57
KİLİT	58
GENEL AYARLAR	58
ANASAYFA	59
UYGULAMALAR	59
MEDYA OYNATICI FONKSİYONLARI	59
AYARLAR	60
Kurulum	64
TV Fonksiyonları	64
Menü	64
GİRİŞ KAYNAKLARININ SEÇİLMESİ	64
RESİM MENÜSÜ	65
SES MENÜSÜ	66

KANAL MENÜSÜ	67
ERİŞİLEBİLİRLİK MENÜSÜ	71
GELİŞMİŞ MENÜSÜ	71
KİLİT MENÜSÜ	72
GENEL AYARLAR	72
SİSTEM MENÜSÜ	73
AĞ MENÜSÜ	73
UYGULAMA MENÜSÜ	74
ANASAYFA	74
MEDYA OYNATICI FONKSİYONLAR	74
SORUN GİDERME	75
BİLGİLENDİRME	76
GARANTİ BELGESİ	112
GARANTİ BELGESİ	114

GÜVENLİK ÖNLEMLERİ



Bu cihazın içerisinde yüksek voltajlı elektrik bulunur. Elektrik şoku riskine neden olmaması için, lütfen cihaz kapağını açmayınız. Bir sorunla karşılaştığınızda, lütfen yetkili servislerimize başvurunuz.

LED Ekran da herhangi bir değişiklik veya yanlış bir ayar yapılması elektrik şokuna neden olabilir. Bakım veya onarım amacıyla cihazı açmayınız, cihaz donanımında değişiklik yapmaya çalışmayınız veya ehliyetsiz kişilerin cihaza müdahale etmesine izin vermeyiniz. Herhangi bir sorunla karşılaştığınızda lütfen yetkili servislerimize başvurunuz.

Kalıcı Ekran Hasarına Karşı Önlemler

Ekran da 2 saatten daha uzun süre hareketsiz kalan görüntüler kalıcı ekran hasarlarına neden olabilir. Bundan dolayı cihazı kullanırken duraklama sürelerini mümkün olduğunca kısa tutunuz ve uzun süre duraklama olasılığın olduğu durumda “Parlaklık” ve “Kontrast” ayarlarını daha düşük seviyelere ayarlayınız.



Eşkenar bir üçgen içerisinde yer alan ünlem işareti kullanıcıya, söz konusu cihazın kullanılması esnasında özen gösterilmesi gereken önemli işletim ve bakım (servis) talimatlarının varlığını hatırlatmaktadır.

DİKKAT!



Eşkenar bir üçgen içerisinde yer alan oklu şimşek ya da kırık ok işareti, kullanıcıyı; aygıtın çevresinde, temas halinde birey için risk teşkil edebilecek izole edilmemiş “tehlikeli voltaj” seviyesinin varlığı konusunda uyarılmaktadır.

1. Lütfen LED Ekranı kullanmaya başlamadan önce bu kullanma kılavuzunu dikkatlice okuyunuz ve ileride referans olabilmesi için saklayınız. Cihazın başka bir kişiye verilmesi durumunda kullanma kılavuzunu da cihazla birlikte veriniz.
2. Bütün uyarılara dikkat ediniz ve cihazı kullanma talimatlarına uygun kullanınız.
3. Cihazı kutusundan çıkarınız ve cihazda, aksesuarlarında veya kabloda herhangi bir hasar olmadığından emin olunuz. Cihazda veya kabloda herhangi bir hasar, kırık ve/veya çatlak olması durumunda veya aksesuarların hasarlı veya eksik olması durumunda cihazı kullanmayınız ve size en yakın yetkili servise başvurunuz.
4. Plastik naylon poşetler çocuklar ve bebekler için son derecede tehlikelidir. Çocukların ve bebeklerin cihazın ve aksesuarlarının plastik naylon poşetleriyle oynamalarına kesinlikle izin vermeyiniz ve plastik naylon poşetleri çocukların ve bebeklerin yanında bırakmayınız.
5. Yangın ve elektrik şoku riskine neden olmaması için cihazı banyo, küvet, lavabo veya yüzme havuzu gibi su bulunan yerlerin yakınında, aşırı nemli ve rutubetli ortamlarda kullanmayınız.
6. Cihazı yağış altında (yağmur, kar yağışı veya rüzgâra maruz kalacak şekilde), üzerine su sıçrayabilecek veya dökülebilecek yerlerde ve cihazın suya düşebileceği bir konumda bırakmayınız. Cihazın üzerine su veya başka bir sıvının gelmemesine dikkat ediniz. Cihazın çevresinde içinde su veya başka bir sıvı olan vazo, sürahi vb. herhangi bir kap olmamalıdır. Cihazı su buharı veya neme maruz kalabileceği ortamlarda ve hava nemlendirici cihazların çevresinde kullanmayınız.
7. LED ekranı soba, radyatör, elektrik ocağı vb. her türlü ısı kaynağından ve manyetik alan oluşturan cihazlardan uzak tutunuz. Yangın tehlikesine veya cihazın hasar görmesine neden olmaması için cihazı, uzaktan kumandasını, uzaktan kumanda pillerini ve diğer aksesuarlarını mum vb. alev, ateş veya ısı kaynaklarının veya tehlike oluşturabilecek nesnelerin çevresinde bırakmayınız. 
8. Cihazı, uzaktan kumandasını, uzaktan kumanda pillerini ve diğer aksesuarları doğrudan güneş ışığı altında bırakmayınız ve ısı kaynaklarından uzak tutunuz.
9. Cihazın elektrik fişini prize takmadan önce diğer bağlantılarını gerçekleştiriniz ve tüm bağlantıların doğru yapıldığından emin olunuz. Herhangi bir bağlantı yapmadan önce cihazı kapatınız ve elektrik fişini prizden çıkarınız. Kurulum, bakım, temizlik veya taşıma işlemlerinden önce cihazın elektrik fişini prizden çıkarınız.

10. Cihazın elektrik fişini prize takmadan önce kullanacağınız elektrik şebekesinin cihaz üzerinde belirtilen değerlere uygun olduğundan (AC 100-240V~50/60Hz) ve hattın uygun bir sigorta ile korunduğundan emin olunuz. Cihazın elektrik fişi prizden çıkarılmadıkça, -varsa- elektrik anahtarı kapalı olsa dahi, cihazın elektrik bağlantısı kesilmez.
11. Elektrik fişini, kablonun üzerine basılmayacak şekilde, cihazın arkasında bulunan ve gerektiğinde kolaylıkla ulaşılabilen bir prize takınız.
12. Elektrik fişinin prize tam olarak yerleştiğinden emin olunuz. Elektrik fişinde ve priz girişinde su, nem veya toz bulunmadığından emin olunuz.
13. Cihazın kullanılacağı elektrik şebekesinin uygunluğu tüketicinin sorumluluğundadır ve ehliyetli bir elektrikçi tarafından yapılmış olması gerekmektedir. Cihazın yerel yönetmeliklere uygun olmayan elektrik şebekelerinde kullanılması nedeniyle cihazda meydana gelecek hasarlardan üretici firma sorumlu tutulamaz.
14. Kırık veya deforme olmuş elektrik prizlerini kesinlikle kullanmayınız. Elektrik fişini prizden fişten tutarak çıkarınız, kablodan tutarak çekmeyiniz. Cihazın elektrik kablosunu halı veya kilim gibi eşyaların altında ve üzerine basılabilecek yerlerde bırakmayınız ve elektrik kablosunun ezilmemesine dikkat ediniz. Elektrik kablosunun hasar görmesi durumunda cihazı kullanmayınız ve yetkili servise başvurunuz.
15. Uzatma kablosu veya priz grubu kullanarak aynı prizde birden çok yüksek güç harcayan elektrikli cihazı çalıştırmayınız. Elektrik prizinin aşırı yüklenmesi yangına ve elektrik şokuna neden olabilir. Uzatma kablosu kullanımının zorunlu olması durumunda cihaza uygun özelliklerde bir kablo kullanılmalıdır.
16. Cihazın elektrik kablosunu aşırı derecede bükmeyiniz, düğümlemeyiniz, diğer bağlantı kablolarına ya da diğer cihazların elektrik kablolarına bağlamayınız veya sarmayınız.
17. Cihazın elektrik kablosunu ıslak veya sıcak zeminlerde ve çocukların ulaşabileceği yerlerde bırakmayınız.
18. Cihazın arka kapağını kesinlikle açmayınız ve cihaz donanımında değişiklik yapmaya çalışmayınız. Cihazın içerisinde elektrik şokuna ve hayati tehlikeye neden olabilecek düzeyde izole edilmemiş tehlikeli voltaj bulunmaktadır.
19. Cihazla birlikte sadece orijinal ve üretici tarafından izin verilen aksesuarları kullanınız.

20. Cihazın herhangi bir bölümünün ve özellikle ekranın darbe almamasına ve kırılmamasına dikkat ediniz. Cihazın veya ekranın darbe alması cihazın arızalanmasına ve ciddi yaralanmalara neden olabilir.

21. Ekranın çizilmemesine dikkat ediniz. Sert veya sivri cisimler ekrana kolaylıkla zarar verebilir. Ayrıca elinizle veya herhangi bir cisim ile ekrana aşırı basınç uygulamayınız.

22. Cihazı ağırlığını kaldırabilecek, sert ve düz bir zemine yerleştiriniz, kesinlikle eğimli yüzeylere koymayınız. Olası devrilme riskini engellemek için sadece cihazla birlikte verilen ya da üretici tarafından önerilen stand, montaj aparatı veya diğer aksesuarları kullanınız. LED ekranı sadece tavsiye edilen şekilde duvara veya tavana monte ediniz.

23. Gök gürültülü ve aşırı yağışlı havalarda ve cihazın uzun süre kullanılmayacağı durumlarda cihazın elektrik fişini prizden çıkarınız.

24. Cihazın üzerini kesinlikle örtmeyiniz. Cihazın havalandırma deliklerini örtü, gazete vb. nesnelere kapatmayınız. Cihazın arkasından, yanlarından ve üstünden en az 10 cm havalandırma boşluğu bırakınız.

25. Cihazı tehlike oluşturabileceği veya yeterli havalandırmanın sağlanmadığı ortamlarda kullanmayınız. Uygun havalandırma koşulları sağlanmadan cihazı raf ve vitrin gibi dar ve kapalı ortamlarda kullanmayınız.

26. Cihazın üzerine herhangi bir cisim koymayınız.

27. Cihazın üzerinde bulunan havalandırma deliklerinden içeriye herhangi bir katı veya sıvı maddenin girmesine izin vermeyiniz. Özellikle metal cisimler ve sıvılar cihazda kısa devre veya elektrik şoku riskine, hasara ve yangına neden olabilir. Cihazın içerisine katı veya sıvı maddelerin girmesi durumunda derhal cihazın elektrik fişini prizden çıkarınız ve cihazı yetkili servise kontrol ettirmeden tekrar çalıştırmayınız.

28. Cihaz ev kullanımına yönelik tasarlanmıştır. Cihazı açık alanlarda, amacı dışında ve endüstriyel veya ticari amaçlarla kullanmayınız.

29. Üretici firma, yanlış veya hatalı kullanımlardan kaynaklanan arıza ve hasarlardan dolayı sorumluluk kabul etmemektedir.

30. Tüm elektrikli cihazların kullanımında aşağıdaki gibi dikkat edilmesi gereken bazı temel kurallar vardır;

- Cihaza ve elektrik kablosuna hiçbir zaman ıslak veya nemli ellerle dokunmayınız.

- Cihazı kesinlikle yağmur altında, üzerine su gelebilecek yerlerde veya aşırı nemli ortamlarda ve doğrudan güneş ışığı altında bırakmayınız.

31. Cihazda ve elektrik kablosunda bir hasar olup olmadığını sıklıkla kontrol ediniz.,
32. Cihazı temizlemeye başlamadan önce cihazı kapatınız ve elektrik fişini prizden çıkarınız. Cihazı belli aralıklarla temizleyiniz. Cihazı hafif nemli yumuşak bir bezle siliniz ve kuru ve yumuşak bir bezle kurulayınız. Cihazın üzerine su veya farklı sıvı maddeler dökmeyiniz, sprey temizlik maddeleri püskürtmeyiniz veya cihazı su veya farklı bir sıvı maddenin içine sokmayınız. Aşındırıcı malzemeler ile cihaz yüzeyini kazımayınız.
33. Temizlik amacıyla ekrana herhangi bir sıvı dökmeyiniz veya püskürtmeyiniz. Temizlik sırasında ekrana aşırı basınç uygulamayınız. Aksi halde ekranda çizilmelere ve görüntüde bozulmalara neden olabilir.
34. Cihazı çalışır durumda bırakıp uzun süre yanından uzaklaşmayınız. Cihazı kullanmadığınız durumlarda cihazı kapatınız ve elektrik fişini prizden çıkarınız.
35. Küçük çocukların cihazı kullanmalarına veya cihazla oynamalarına izin vermeyiniz. Cihazı çocukların yanında çalışır durumda bırakıp yanlarından uzaklaşmayınız. Cihaz çalışırken çocukların cihaza temas etmesine izin vermeyiniz.
36. Küçük çocukların cihazın uzaktan kumandası veya diğer aksesuarları ile oynamalarına izin vermeyiniz ve uzaktan kumanda ve diğer aksesuarları çocukların ulaşamayacakları yerlerde saklayınız. Uzaktan kumanda pillerinin ya da küçük aksesuarların yutulması hayati tehlikelere neden olabilir. Uzaktan kumanda pillerinin yutulması durumunda derhal bir sağlık kurumuna başvurunuz.
37. Cihazı yanıcı, parlayıcı ve patlayıcı maddelerin yanında veya bulunduğu ortamlarda kullanmayınız. Cihazın kullanıldığı ortamda benzin, tiner, alkol, boya veya herhangi bir yanıcı ve parlayıcı maddenin bulunmadığından emin olunuz.
38. Cihazı aşırı tozlu, cihazın içine sıcak parçacıkların girebileceği veya kıvılcım sıçrayabileceği ortamlarda kullanmayınız.
39. Cihazın kulaklıkla kullanılması durumunda ses seviyesinin aşırı yüksek olmamasına dikkat ediniz. Yüksek ses seviyesi geçici veya kalıcı işitme kayıplarına neden olabilir.
40. Ekranın karanlık ortamda veya loş ışıkta izlenmesi gözlerin yorulmasına neden olabilir. Ekranın uygun ışık seviyesinde seyredilmesi tavsiye edilir.
41. Cihazın USB terminali 0.5A (500mA) değerinden yüksek akımlarla yüklenmemelidir.

42. Cihaza farklı açılardan bakıldığında görüntünün renk ve parlaklığında farklılıklar olabilir. Bu durum normaldir ve cihazın arızalı olduğunu göstermez.
43. Ekran üzerinde 1 ppm boyutunda siyah ve/veya parlak renkli küçük noktalar bulunabilir. Bu noktalar ürünün arızalı olduğunu göstermez ve performansını ve güvenilirliğini etkilemez.
44. Eski ve yeni pilleri ve farklı marka, model ve tipte pilleri birlikte kullanmayınız. Biten pilleri aynı değer ve özelliklerde yeni piller ile değiştiriniz.
45. Biten pilleri diğer evsel atıklarla birlikte atmayınız ve yerel kanun ve yönetmeliklere uygun şekilde bertaraf ediniz.
46. Cihazın herhangi bir şekilde darbe alması veya zarar görmesi, içine yabancı maddelerin girmesi veya cihazdan koku ve duman çıkması durumlarında derhal cihazın elektrik fişini prizden çıkarınız ve yetkili servise başvurunuz.
47. Bu cihaz, yanlarında güvenliklerinden sorumlu olacak yetişkin bir kişi olmadan, fiziksel, duyuşsal ve zihinsel engeli bulunan, tecrübesiz veya bilgisiz kişilerce ve çocuklar tarafından kullanıma uygun tasarlanmamıştır.
48. Elektrik kablosunun hasar görmesi durumunda cihazı kesinlikle kullanmayınız, kabloyu kendiniz değiştirmeye çalışmayınız veya yetkisiz kişilerin cihaza müdahale etmesine izin vermeyiniz. Cihazın elektrik kablosu yetkili servis tarafından uygun bir kablo ile değiştirilmelidir.
49. Cihazın arızalanması veya hasar görmesi durumunda cihazı hemen kapatınız ve elektrik fişini prizden çıkarınız. Hasarlı cihazları kullanmayınız. Cihazın kapağını kesinlikle açmayınız, cihazı kendiniz onarmaya çalışmayınız veya yetkisiz kişilerin cihaza müdahale etmesine izin vermeyiniz ve yetkili servise başvurunuz.
50. Küçük çocukların cihazın uzaktan kumandası ve uzaktan kumanda pilleri ile oynamalarına izin vermeyiniz ve uzaktan kumandayı çocukların ulaşamayacakları yerlerde saklayınız. Uzaktan kumanda pillerinin ya da aksesuarlarının yutulması hayati tehlikelere neden olabilir. Pillerin yutulması durumunda derhal bir sağlık kurumuna başvurunuz.

Taşıma ve Nakliye Sırasında Dikkat Edilecek Hususlar:

1. Cihazı orijinal ambalajında ve koruyucu aksesuarları ile taşıyınız.
2. Cihazın taşıma veya nakliye sırasında düşmesine, ezilmesine veya herhangi bir şekilde darbe almasına izin vermeyiniz. Cihazın düşmesi veya darbe alması durumunda cihazı kullanmayınız ve yetkili servise başvurunuz.

Kalıcı Ekran Hasarına Karşı Önlemler

Ekran 2 saatten daha uzun süre hareketsiz kalan görüntüler kalıcı ekran hasarlarına neden olabilir. Bundan dolayı cihazı kullanırken duraklama sürelerini mümkün olduğunca kısa tutunuz ve uzun süre duraklama olasılığının olduğu durumlarda cihazı kapatınız. Ayrıca duraklama durumunda “Parlaklık “ve “Kontrast “ayarlarını daha düşük seviyelere ayarlayınız.

UZAKTAN KUMANDA FONKSİYONLARI

32ST3101/43ST3103/50ST3105/55ST3105/65ST3105

DİKKAT: Küçük çocukların cihazın uzaktan kumandası ve uzaktan kumanda pilleri ile oynamalarına izin vermeyiniz ve uzaktan kumandayı çocukların ulaşamayacakları yerlerde saklayınız. Uzaktan kumanda pillerinin ya da aksesuarlarının yutulması hayati tehlikelere neden olabilir. Pillerin yutulması durumunda derhal bir sağlık kurumuna başvurunuz.

⏻ Açma/Kapama: Bekleme durumundayken ekranı açar, ekran açık durumdayken ise bekleme durumuna alır.

🔇 Mute: Sesi tamamen kapatır, tekrar basıldığında sesi açar.

P. MODE: Resim modunu değiştirir.

S. MODE: Ses modunu değiştirir.

ASPECT: Ekran en/boy oranını değiştirir.

SUB.T/CC: Destekleyen yayınlarda altyazı seçeneklerini gösterir.

TV/RADIO: Basıldığı zaman radyo kanallarına geçiş yapar, tekrar basıldığında uydu kanallarına döner (Yalnızca DTV için).

AUDIO/MTS: Sesi seçmek için kullanılır.

T. SHIFT: Zaman kaydırmayı başlatır. (USB bellek gereklidir.) (Yalnızca DTV için).

EPG: İzlenen kanalın yayın programını gösterir.

● **REC:** İzlenmekte olan yayını kaydeder. (USB bellek gerekmektedir.)

0-9 Sayı Tuşları: Numarası girilen kanala gider.

-/--: Kanal numarası girilmez gerektiğinde basamak sayısını seçmenizi sağlar.

↶: Bir önce açılmış olan kanala geri döner.

FAV: Favoriler kanal listesini açar.

SOURCE: Giriş Kaynağını değiştirir.

INFO: Kaynak ve kanal bilgilerini görüntüler.



▼▲ : Tuşları ile ayarlanmak istenilen bölüm seçilir. Kanal numarasını arttırma /azaltma.

◀▶ : Tuşları ile seçilen bölüm ayarlanabilir.

OK : Seçimleri onaylar ve kanal listesini gösterir.

MENU: Menüü açar ve kapatır.

EXIT : Geçerli menüyü kapatır.

HOME: Anasayfa arayüzünü görüntüler.

VOL + / VOL-: Ses seviyesini arttırır / azaltır.

CH + / CH-: Kanal numarasını arttır / azaltır.

☷ : Mause kontrolünü simüle etmek için mause imlecini açın/kapatın, ardından imleç konumunu hareket ettirmek için YUKARI/AŞAĞI/SOL/SAĞ tuşlarını kullanın ve onaylamak için OK tuşuna basın.

NFX : Daha önceden yüklenmiş Netflix'i açar.

YOU ▶ : Daha önceden yüklenmiş YouTube'a açar.

SHARE : Yansıtma uygulamasını açar.

MEDIA : Medya'yı açar.

SETTING : Ayarlar menüsünü açar.

SCREENSHOT : Ekran görüntüsü alır.

INDEX◀◀ : Multimedya dosyası oynatılırken bir önceki dosyaya geçer.

Metin dizisini görüntüler (sadece teletext için).

REVEAL▶▶ Multimedya dosyası oynatılırken bir sonraki dosyaya geçer.

Gizli metni gösterir veya gizler (sadece teletext için).

SUBPAGE ▶▶ : Multimedya dosyası oynatılırken hızlı ileri alır (sadece teletext için).

Metnin alt yazısını görüntüler.

HOLD◀◀ : Multimedya dosyası oynatılırken hızlı geri alır(sadece teletext için).

Metni tutar.

TEXT ▶▶ :Metni gösterir/gizler(sadece teletext için).

Multimedya dosyalarını durdurur. Tekrar basıldığında oynatmaya devam eder.

SIZE■ : Metin modunda metin boyutunu değiştirir(sadece teletext için).





Başlatılan kaydı sonlandırır. İzlenen multimedya dosyasını kapatır.



FREEZE : Dondurmayı seçmek için basınız.

REPEAT : Tekrar oynatmak için basınız(USB dosyaları için).

SLEEP  : Uyku zamanlayıcısını açar.

    : Menü'de renkli düğmeler görünüyorsa program düzenlemeye veya Metin düzenlemeye erişmek için basın.

◆ Bu kılavuzdaki tüm resimler örnektir, yalnızca referans amaçlıdır, gerçek ürün resimlerden farklı olabilir.

◆ Yazılım gelişimine bağlı olarak bazı tuşların fonksiyonları değişebilir.

Pillerin Takılması:

Kumandanın arkasında bulunan pil bölmesinin kapağını açınız. + ve – kutuplarına dikkat ederek 2 adet AAA pili pil bölümüne yerleştiriniz. Eski ve yeni pilleri veya farklı tipte pilleri birlikte kullanmayınız. Pil bölmesinin kapağını yerine takınız ve sıkıca kapandığından emin olunuz.

32ST3101

Masa Üstü Ekran Standının Uygulanması

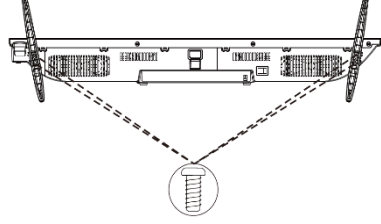
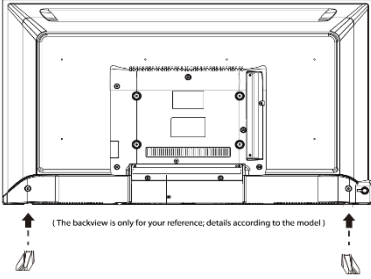

Resimler yalnızca referans amaçlıdır.

1. LED ekranı ve aksesuarlarını kutusundan çıkarınız.
2. Ekranın hasar görmemesi için temiz ve yumuşak bir bez serilmiş masaya ekran altta kalacak şekilde cihazı yatırınız.
3. Ayakları "Front" yazısı öne gelecek şekilde, şekilde görüldüğü gibi ok yönünde cihaza takınız.

Vidaları kullanarak ayakları cihaza monte ediniz ve vidaları iyice sıkınız

LED Ekran Kurulumu

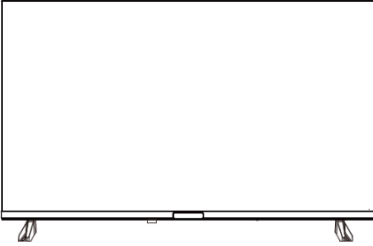

Led Ekranın Kurulumu: LED ekranı, ağırlığını kaldırabilecek, düzgün bir yüzeye yerleştiriniz. Olası tehlikeleri önlemek için LED ekranı aşırı nemli veya sıcak ortamlarda ve ısı kaynaklarına yakın bırakmayınız. Ekranın arka panelindeki havalandırma deliklerini kesinlikle kapatmayınız ve şekildeki gibi her yönden en

az 10cm boşluk bırakınız.

Elektrik Fişinin Takılması:

Elektrik fişini priz girişine takınız. Cihazın elektrik fişini prize takmadan önce elektrik şebekesinin cihaz teknik etiketinde belirtilen değerlere uygun olduğundan emin olunuz (AC 100-240V ~ 50/60Hz).

Led Ekranın Çalıştırılması:

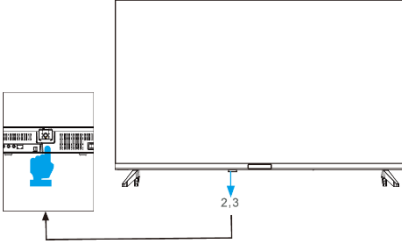







Cihazın alt kısmında bulunan Açma/Kapama tuşuna basarak LED ekranı açınız. Gösterge ışığı yeşil yanacaktır.

NOT: Resimler ve açıklamalar referans amaçlıdır. Ürün görünümünde ve tuş konumlarında farklılıklar olabilir.

Uzaktan kumanda olmadan aşağıdaki fonksiyonları cihaz üzerinden kontrol edebilirsiniz. Bunun için cihaz üzerinde bulunan akıllı tuşu kullanabilirsiniz. Butona arka arkaya kısa süreli basarak istenen simgeyi seçiniz. Seçilen simgeye ait fonksiyonu çalıştırmak için butona uzun süreli basınız. Simgeler 5 sn. sonra otomatik olarak kaybolur. Kontrol simgelerini görüntülemek için ekranın alt kısmındaki tuşa dokununuz.

Simgeler ve Fonksiyonlar

-  : Kapama simgesi: Cihazı kapatır.
-  : Menü simgesi: Menüyü ekrana getirir.
-  : Giriş kaynağı seçim simgesi: Giriş kaynağını seçer.
-  : Kanal arttırma simgesi: Bir üst kanala geçer.
-  : Kanal azaltma simgesi: Bir alt kanala geçer.
-  : Ses açma simgesi: Sesi arttırır.
-  : Ses kısma simgesi: Sesi kısar

Güç Göstergesi: Bekleme modunda gösterge KIRMIZI yanıyor ve TV açıldığında ışık yanmıyor.

Uzaktan Kumanda Sensörü: Uzaktan kumanda için kızılötesi sensör.

32ST3101

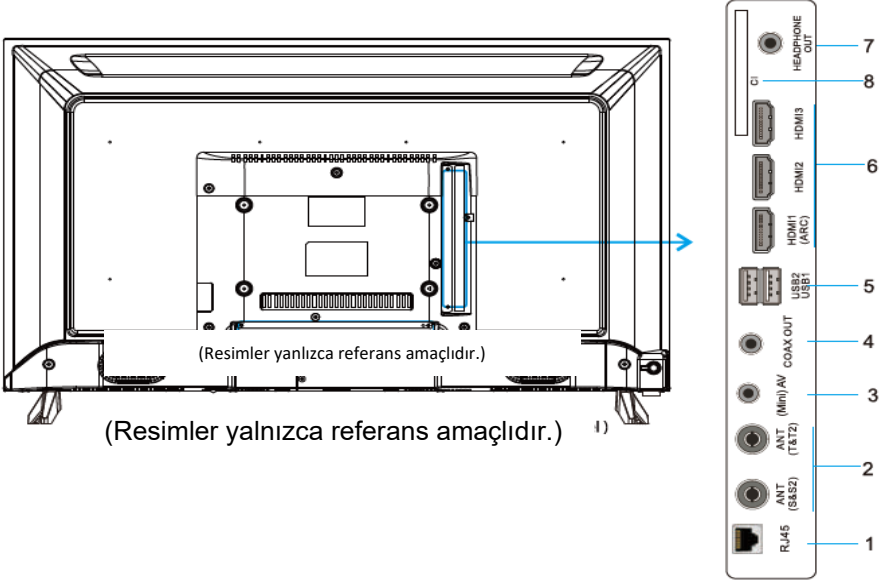

NO	GİRİŞ/ÇIKIŞ ADI
1	Rj45 Ethernet Girişi
2	Anten Girişi (S/S2/T/T2)
3	Mini AV
4	Dijital Ses Çıkışı
5	USB1 , USB2
6	HDMI1 , HDMI2 , HDMI3
7	Kulaklık Çıkışı
8	CI Modül Girişi

Lütfen Unutmayın: Usb'yi harici bir cihazla kullandığınızda akım çok büyük ise harici cihazın harici güç kaynağına ihtiyacı olur(mobil sabit disk veya mobil sürücü gibi).

43ST3103

Masa Üstü Ekran Standının Uygulanması

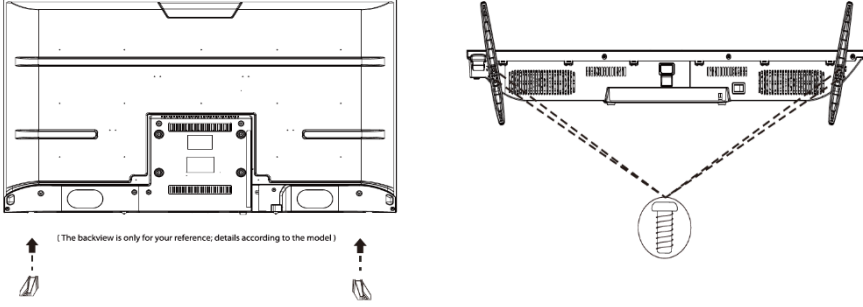

(Resimler yalnızca referans amaçlıdır.)

1. LED ekranı ve aksesuarlarını kutusundan çıkarınız.
 2. Ekranın hasar görmemesi için temiz ve yumuşak bir bez serilmiş masaya ekran altta kalacak şekilde cihazı yatırınız.
 3. Ayakları "Front" yazısı öne gelecek şekilde, şekilde görüldüğü gibi ok yönünde cihaza takınız.
- Vidaları kullanarak ayakları cihaza monte ediniz ve vidaları iyice sıkınız.

LED Ekran Kurulumu

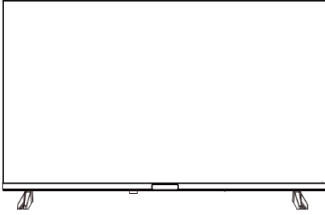

Led Ekranın Kurulumu: LED ekranı, ağırlığını kaldırabilecek, düzgün bir yüzeye yerleştiriniz. Olası tehlikeleri önlemek için LED ekranı aşırı nemli veya sıcak ortamlarda ve ısı kaynaklarına yakın bırakmayınız. Ekranın arka panelindeki havalandırma deliklerini kesinlikle kapatmayınız ve

şekildeki gibi her yönden en az 10cm boşluk bırakınız.

Elektrik Fişinin Takılması:

Elektrik fişini priz girişine takınız. Cihazın elektrik fişini prize takmadan önce elektrik şebekesinin cihaz teknik etiketinde belirtilen değerlere uygun olduğundan emin olunuz (AC 100-240V ~ 50/60Hz).

Led Ekranın Çalıştırılması:

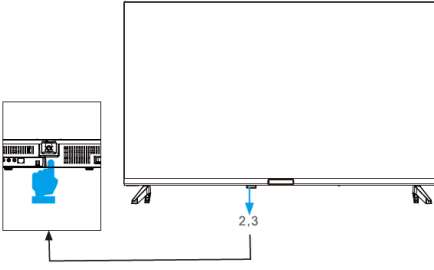







Cihazın alt kısmında bulunan Açma/Kapama tuşuna basarak LED ekranı açınız. Gösterge ışığı yeşil yanacaktır.

NOT: Resimler ve açıklamalar referans amaçlıdır. Ürün görünümünde ve tuş konumlarında farklılıklar olabilir.

Uzaktan kumanda olmadan aşağıdaki fonksiyonları cihaz üzerinden kontrol edebilirsiniz. Bunun için cihaz üzerinde bulunan akıllı tuşu kullanabilirsiniz. Butona arka arkaya kısa süreli basarak istenen simgeyi seçiniz. Seçilen simgeye ait fonksiyonu çalıştırmak için butona uzun süreli basınız. Simgeler 5 sn. sonra otomatik olarak kaybolur. Kontrol simgelerini görüntülemek için ekranın alt kısmındaki tuşa dokununuz.

Simgeler ve Fonksiyonlar

-  : Kapama simgesi: Cihazı kapatır.
-  : Menü simgesi: Menüyü ekrana getirir.
-  : Giriş kaynağı seçim simgesi: Giriş kaynağını seçer.
-  : Kanal arttırma simgesi: Bir üst kanala geçer.
-  : Kanal azaltma simgesi: Bir alt kanala geçer.
-  : Ses açma simgesi: Sesi arttırır.
-  : Ses kısma simgesi: Sesi kısar

Güç Göstergesi: Bekleme modunda gösterge KIRMIZI yanıyor ve TV açıldığında ışık yanmıyor.

Uzaktan Kumanda Sensörü: Uzaktan kumanda için kızılötesi sensör.

43ST3103

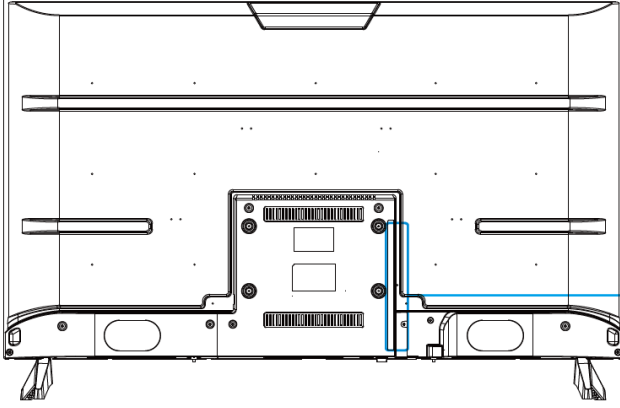

(Resimler yalnızca referans amaçlıdır.)

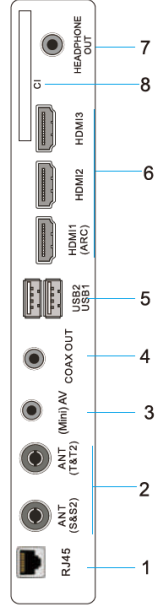

NO	GİRİŞ/ÇIKIŞ ADI
1	Rj45 Ethernet Girişi
2	Anten Girişi (S/S2/T/T2)
3	Mini AV
4	Dijital Ses Çıkışı
5	USB1 , USB2
6	HDMI1 , HDMI2 , HDMI3
7	Kulaklık Çıkışı
8	CI Modül Girişi

Lütfen Unutmayın: Usb'yi harici bir cihazla kullandığınızda akım çok büyük ise harici cihazın harici güç kaynağına ihtiyacı olur(mobil sabit disk veya mobil sürücü gibi).

50ST3105/55ST3105/65ST3105

Masa Üstü Ekran Standının Uygulanması

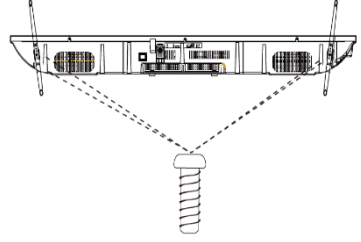
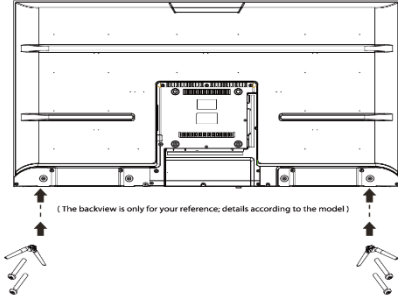

(Resimler yalnızca referans amaçlıdır.)

1. LED ekranı ve aksesuarlarını kutusundan çıkarınız.
2. Ekranın hasar görmemesi için temiz ve yumuşak bir bez serilmiş masaya ekran altta kalacak şekilde cihazı yatırınız.
3. Ayakları “Front” yazısı öne gelecek şekilde, şekilde görüldüğü gibi ok yönünde cihaza takınız.

Vidaları kullanarak ayakları cihaza monte ediniz ve vidaları iyice sıkınız

LED Ekran Kurulumu

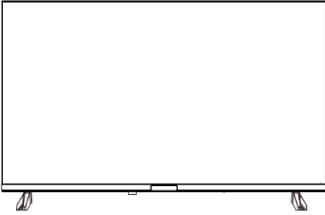

Led Ekranın Kurulumu: LED ekranı, ağırlığını kaldırabilecek, düzgün bir yüzeye yerleştiriniz. Olası tehlikeleri önlemek için LED ekranı aşırı nemli veya sıcak ortamlarda ve ısı kaynaklarına yakın bırakmayınız. Ekranın arka panelindeki havalandırma deliklerini kesinlikle kapatmayınız ve

şekildeki gibi her yönden en az 10cm boşluk bırakınız.

Elektrik Fişinin Takılması:

Elektrik fişini priz girişine takınız. Cihazın elektrik fişini prize takmadan önce elektrik şebekesinin cihaz teknik etiketinde belirtilen değerlere uygun olduğundan emin olunuz (AC 100-240V ~ 50/60Hz).

Led Ekranın Çalıştırılması:

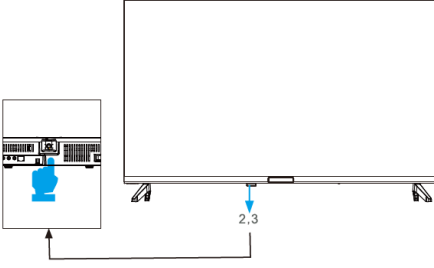







Cihazın alt kısmında bulunan Açma/Kapama tuşuna basarak LED ekranı açınız. Gösterge ışığı yeşil yanacaktır.

NOT: Resimler ve açıklamalar referans amaçlıdır. Ürün görünümünde ve tuş konumlarında farklılıklar olabilir.

Uzaktan kumanda olmadan aşağıdaki fonksiyonları cihaz üzerinden kontrol edebilirsiniz. Bunun için cihaz üzerinde bulunan akıllı tuşu kullanabilirsiniz. Butona arka arkaya kısa süreli basarak istenen simgeyi seçiniz. Seçilen simgeye ait fonksiyonu çalıştırmak için butona uzun süreli basınız. Simgeler 5 sn. sonra otomatik olarak kaybolur. Kontrol simgelerini görüntülemek için ekranın alt kısmındaki tuşa dokununuz.

Simgeler ve Fonksiyonlar

-  : Kapama simgesi: Cihazı kapatır.
-  : Menü simgesi: Menüyü ekrana getirir.
-  : Giriş kaynağı seçim simgesi: Giriş kaynağını seçer.
-  : Kanal arttırma simgesi: Bir üst kanala geçer.
-  : Kanal azaltma simgesi: Bir alt kanala geçer.
-  : Ses açma simgesi: Sesi arttırır.
-  : Ses kısma simgesi: Sesi kısar

Güç Göstergesi: Bekleme modunda gösterge KIRMIZI yanıyor ve TV açıldığında ışık yanmıyor.

Uzaktan Kumanda Sensörü: Uzaktan kumanda için kızılötesi sensör.

50ST3105/55ST3105/65ST3105

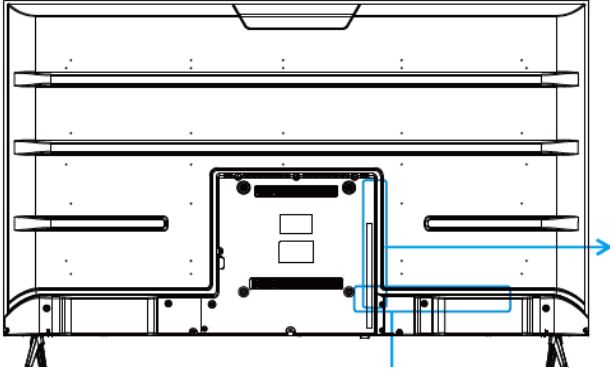

(Resimler yalnızca referans amaçlıdır.)

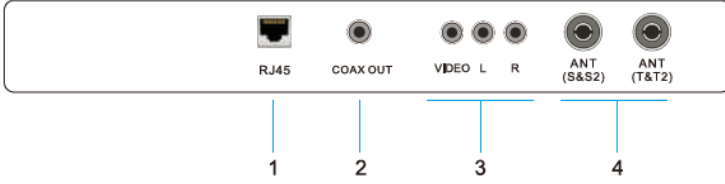
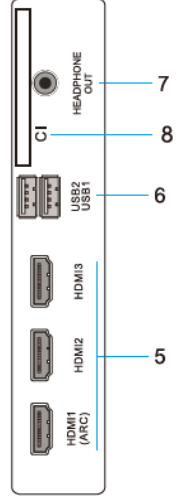

NO	GİRİŞ/ÇIKIŞ ADI
1	Rj45 Ethernet Girişi
2	Dijital Ses Çıkışı
3	AV
4	Anten Girişi (S/S2/T/T2)
5	HDMI1 , HDMI2 , HDMI3
6	USB1 , USB2
7	Kulaklık Çıkışı
8	CI Modül Girişi

Lütfen Unutmayın: Usb'yi harici bir cihazla kullandığınızda akım çok büyük ise harici cihazın harici güç kaynağına ihtiyacı olur(mobil sabit disk veya mobil sürücü gibi).

KURULUM

Cihazınızı ilk defa çalıştırdığınızda kurulum sihirbazı ekrana gelecektir. Ekrandaki yönlendirme mesajlarını takip ederek kurlumu tamamlayabilirsiniz. Kurulumu başlatmak için OK/ENTER tuşuna basın.

Aşağı /Yukarı yön tuşlarını kullanarak dili seçin ve OK/ENTER tuşuna basın.

Aşağı /Yukarı yön tuşlarını kullanarak saat dilimini seçin ve OK/ENTER tuşuna basın.

Kablosuz ağ ayarını yapmak için listeden bir ağ seçip şifrenizi girin. Bu adımı Sağ yön tuşu ile atlayarak daha sonra da yapabilirsiniz.

Aşağı /Yukarı yön tuşlarını kullanarak cihazının açılışta hangi kaynağı görüntüleyeceğini seçebilirsiniz.

TV Fonksiyonları

MENÜ

Menüye girmek için uzaktan kumanda üzerindeki menü tuşuna basınız. Sağ/sol menüyü seçip OK/ENTER tuşuna basınız.

GİRİŞ FONKSİYONU SEÇİMİ

Uzaktan kumanda üzerindeki SOURCE tuşuna basarak kaynak menüsünü görüntüleyebilir ve Sağ/Sol yön tuşları ile seçim yapabilirsiniz. OK/ENTER tuşuna basarak seçtiğiniz kaynağı görüntüleyebilirsiniz.

TV: Uydu, Analog TV ve Dijital Karasal TV yayınlarını izlemek için bu seçeneği seçiniz.

AV Video Girişi: Harici cihazınızın AV çıkışını üçlü AV kablosu (Video+ Sağ/Sol Ses) ile TV'nize bağlayarak izleyebilirsiniz. (AV Kablosu cihaz ile birlikte verilmez).

HDMI1, HDMI2 ve HDMI3 Girişleri: HDMI bağlantısı yaptığınız cihaz ya da cihazlara erişim sağlamak için ilgili seçeneği seçiniz. (HDMI kablosu cihaz ile birlikte verilmez).

RESİM

Not: Kontrast, parlaklık, renk ve netlik ayarları resim modu "Kullanıcı" olarak seçildiğinde yapılabilir.

Standart: Kullanıcıların normal ışık altında yüksek kaliteli görüntüler elde etmelerini sağlamak için varsayılan mod.

Dinamik: Görüntü renklerinin daha güzel, daha canlı görünmesini sağlamak için varsayılan mod.

Yumuşak : Ayrıntıların fazla vurgulanmasını önlemek ve bazı içeriklerde daha doğal veya filmvari bir görüntü elde etmek için kullanışlı olabilir.

Kullanıcı: Kullanıcı tanımlı resim ayarları yapılır.

Kontrast: Kontrast ayarı

Parlaklık: Parlaklık ayarı

Renk: Renk yoğunluğu ayarı

Netlik: Resmin keskinlik ayarı

En Boy Oranını Değiştirme: Bu bölümden ya da uzaktan kumanda üzerindeki ASPECT tuşuna basarak en-boy oranını Otomatik / 16:9 / 4:3 / Zum1 / Zum2 olarak değiştirebilirsiniz. Tuşa her basışınızda en-boy oranı değişecektir. Not: Her giriş kaynağı için geçerli olmayabilir.

Renk Sıcaklığı: Bu seçenek ile resmin genel rengini Soğuk, Normal, Sıcak olarak ayarlayabilirsiniz.

Güzel : Yumuşak mavi renkli bir görüntü için varsayılan mod.

Normal: Canlı bir görüntü için varsayılan mod.

Ilık : Kırmızı renkli bir görüntü için varsayılan mod.

DLC: Dinamik ışık kontrolü.

SES

Standart: Tüm ortamlarda dengeli bir ses için varsayılan mod.

Müzik: Orijinal sesi korumak için varsayılan mod. Müzik programları için kullanılabilir.

Film: Tiz ve bası güçlendirerek zengin bir ses deneyimi için varsayılan mod.

Haber: Konuşma seslerini ön plana çıkarmak için kullanılan mod.

Kullanıcı: Müzik ayarlarını özelleştirmek için varsayılan mod.

Not: Bas ve Tiz ayarları ses modu "Kullanıcı" olarak seçildiğinde yapılabilir.

Denge: Sol ve sağ kanal çıkış dengesini ayarlayınız.

AVC: Otomatik ses ayarı.

Sesli Açıklama: Açık ya da kapalı seçilebilir.

İşitme Engelliler: Açık ya da kapalı seçilebilir.

Not: Sesli Açıklama ve işitme Engelliler seçenekleri yalnızca, TV yayını destekliyorsa kullanılabilir.

Diğer Ayarlar

Dijital Ses Çıkışı: Dijital ses çıkışını Kapalı PCM olarak seçebilirsiniz.

Dijital Ses Çıkışı Gecikmesi: Görüntü ve ses senkronizasyonu için sesin gecikme değerini değiştirebilirsiniz.

Surround: Çevresel ses etkisi. Açık ya da Kapalı seçebilirsiniz.

Sadece Ses: Ekran görüntülenmeden yalnızca ses duyulur. Açık ya da Kapalı seçeneklerinden birini seçebilirsiniz.

KANAL MENÜSÜ

Bu menüden televizyonunuzun yayın seçimi (DVB-T/T2, DVB-S/S2 ya da DVB-C) çanak anten ve kanal ayarlarını yapabilirsiniz.

Anten Tipi: Ayarlamak için Hava / Kablo / Uydu seçeneklerinden birini seçiniz. Burada, hava yani karasal yayını (DVB-T/T2), Kablo yani Kablo TV yayını (DVB-C), Uydu yani Uydu Yayını (DVB-S/S2) ifade etmektedir.

Tara: Bu bölümde otomatik ya da elle kanal arama yaptırabilirsiniz. Analog tarama, analog olarak yayınlanan kablo ya da karasal TV kanallarını, dijital tarama ise dijital olarak yayınlanan kablo ya da karasal TV taratmak için kullanılır. Taramaya başlamadan önce kullanacağınız yayın tipine ait anten kablosunun televizyonunuzun uygun anten girişine bağlı olduğundan emin olunuz.

Uydu Anten Ayarı ve Kanal Tarama

Uydu yayınlarını izlemek için öncelikle anten türünü “UYDU” olarak seçiniz.

TARA

Bir Uydu Tarama Modu Seçin: Ağ/Gizli tarama seçeneklerinden birini seçiniz.

Kanal Tipi: Kanal arama türünü Ücretsiz/Şifreli/Tümü seçeneklerinden birini seçerek belirleyiniz.

Servis Tipi: Radyo/DTV/Tümü seçeneklerinden birini seçiniz.

LNB Ekle: Açılan Menüden Tarama Yapmak istediğiniz uyduyu seçin ve OK/ENTER tuşuna basın. Sağ yön tuşu ile sağ taraftaki pencereye geçerek DiseqC1.0 ayarını yapın. EXIT tuşu ile bir önceki menüye dönün.

Tüm LNB'ler İçin Otomatik Ayarlamayı Başlat: Seçtiğiniz uydular için otomatik arama başlayacak ve bittikten sonra kanallar otomatik olarak kaydedilecektir.

CI Kart: Bu menü ile Ortak Arayüz modül ayarlarını görüntüleyebilir ve değiştirebilirsiniz.

Kanal Listesi

Bu menüden kanal listesi düzenleme ve favori kanal ayarlarını yapabilirsiniz. Kanal listesini düzenlemek için, DTV kanal listesine gelerek yön tuşları ile istediğiniz kanalı seçin. Menü tuşuna basarak, açılan alt menüden kanal taşıma, kanalı en üste alma, silme, favori listesine ekleme veya kanal atlama işlemlerinden birini yapabilirsiniz.

EPG: Destekleyen uydu yayınlarında, kanallara ait yayın programını görüntüleyebilirsiniz.

KİLİT

Bu bölümde mevcut şifreyi (1234) değiştirebilir, sistem ayarları için şifre girişini etkin hale getirebilir, izlediğiniz yayında eğer yaş sınırı bilgisi gönderiliyorsa izlenecek yaş sınırını belirleyebilir, TV üzerinde bulunan tuşları kilitleyebilirsiniz.

Şifre Değiştir: Bu bölümden geçerli şifreyi değiştirebilirsiniz.

Sistem Kilidi: Aktif hale getirildiğinde TV ayarları şifreyle korunur.

Ebeveyn Kontrolü: İzlenen yayın için yaş sınırı kısıtlaması ayarı. Yayının bu özelliği desteklemesi gerekir. Aksi halde ayarlar geçerli değildir.

GENEL AYARLAR

PVR Ayarı: TV yayınlarını kaydetmek için bir USB Disk bağlanması durumunda disk ayarları bu bölümden yapılabilir.

OSD Zamanlayıcısı: OSD menünün ekranda kalma süresini bu menü ile belirleyebilirsiniz.

Otomatik Bekleme Zamanlayıcısı: Kumandadan ya da TV üzerinden herhangi bir tuşa basılmadığında otomatik olarak kapanma için bekleme süresi. Kapalı 1 3 saat 4 saat ya da 5 saat olarak seçilebilir. Belirlenen süre sonunda TV otomatik olarak kapanır.

Uyku Zamanlayıcısı: Otomatik kapanma zamanlayıcısı. Kapalı / 15 dk./ 30 dk./ 45 dk./ 60 dk. / 90 dk. / 120 dk. ya da 240 dk. olarak seçilebilir. Belirlenen süre sonunda TV otomatik olarak kapanır.

Mavi Ekran: Yayın olmadığında kullanılacak ekran rengi "Açık ya da Kapalı" seçilebilir.

Ses Dili 1. / Ses Dili Destekleyen TV yayınları için öncelikli tercih edilen ses ve altyazı dili ayarı.

HDMI CEC: Televizyonunuza HDMI CEC destekli bir görüntüleme cihazı bağladığınızda bu özelliği aktif ederek, görüntülme cihazının kendi kumandasıyla kapatıp açtığınızda televizyonunuz da otomatik olarak kapanıp açılacaktır.

Menü Sıfırla: Tüm menü ayarlarını sıfırlar.

HOME

Kaynak

Kaynak **yazısı üzerine gelip menü tuşuna bastınız ve** giriş kaynakları üzerine geliniz ve yukarı/aşağı yön tuşları ile izlemek istediğiniz kaynağın üzerine gelerek OK tuşuna basınız.

Anasayfa

Tarih, saat, hava durumu gibi bilgiler bulunur.

Not: Ana sayfa görünümü yazılım sürümüne göre değişiklik gösterebilir.

Video: USB'den video oynatır.

Müzik: USB'den müzik çalar.

Uygulama Mağazası

Uygulama Mağazasından yeni uygulama indirip yükleyebilirsiniz.

Uygulamalar

Bu bölümde TV'nizde yüklü olan uygulamaları görüntüleyebilirsiniz.

Ekran Paylaşımı

Maxhubshare'i indirip, TV'nizde yer alan parolayı giriniz. Ardından ekran paylaşımı başlatabilirsiniz.

Tarayıcı : Web tarayıcıyı başlatır.

Multimedya

Not: Ana sayfa görünümü yazılım sürümüne göre değişiklik gösterebilir.

Yukarı ve aşağı yön tuşlarını kullanarak "Video" simgesini seçin, onaylamak için ENTER tuşuna basın ve ardından klasöre doğru sağa basın, uygun klasörü açmak için ENTER tuşuna basın. Dosyayı seçtikten sonra, açmak için ENTER tuşuna basın. Sol ve sağ tuşlarla işlem yapabilirsiniz.

Ses

Yukarı ve aşağı yön tuşlarını kullanarak "Ses" simgesini seçin, onaylamak için ENTER tuşuna basın ve ardından klasöre doğru sağa basın, uygun klasörü açmak için ENTER tuşuna basın. Ses dosyasını seçtikten sonra, açmak için ENTER tuşuna basın. Sol ve sağ tuşlarla işlem yapabilirsiniz.

Resim

Yukarı ve aşağı yön tuşlarını kullanarak "Resim" simgesini seçin, onaylamak için bu bölümde TV'nizde yüklü olan uygulamaları görüntüleyebilir ve mağazadan yeni uygulama indirip yükleyebilirsiniz.

TV Asistanı

Gelişmiş temizlik, uygulama yönetim, ağ testi, ağ hızı testi, düzenli olarak optimize etmek gibi işlemleri yapabilirsiniz. Düzenli olarak optimize et tıkladığınızda 1 saat, 2 saat, 4 saat, 8 saat aralıkta olacak şekilde ayarlayabilirsiniz.

AYARLAR

Ayarlar simgesi üzerine gelip ENTER tuşuna basınız.

Ortak: Bu başlığı seçip OK/ENTER tuşuna bastığınızda cihazınızın Dil, Giriş Metodu, Duvar Kağıdı ,Sistem Kurtarma, Cihaz Adı, Açık Kaynak Lisansları ve Üçüncü Taraf Lisanslara ulaşabilirsiniz.

Hesaplar: Bu menüden cihazınızın Android işletim sistemi üzerinde çalışan uygulamalar ait kullanıcı hesaplarını görüntüleyebilir veya ekleyip kaldırabilirsiniz.

Ağ: Cihazınızı bir kablosuz ağa bağlamak için Ağ seçeneği üzerine gelip ENTER tuşuna basınız. Cihazınızı bağlayacağınız Ağ Türünü "Ağ Modu" seçeneğinden seçiniz. Ağ türü olarak kablosuzu seçerseniz alttaki "Kablosuz" seçeneğini seçip OK/ENTER tuşuna basınız. Daha sonra bağlanmak istediğiniz ağın ismi üzerine gelerek ENTER tuşuna basınız. Açılan menüye şifrenizi girip Bağlana basınız.

Zaman: Bu menüden cihazın Android işletim sistemi zaman ayarlarını yönetebilirsiniz.

Sistem Bilgisi: Bu menüden cihazınızın özelliklerini görüntüleyebilirsiniz.

TEKNİK ÖZELLİKLER

MODEL NO	32ST3101
VOLTAJ	AC 100-240V 50/60Hz
GÜÇ TÜKETİMİ	55W
EKRAN BOYUTU	32"
ÇÖZÜNÜRLÜK	1366x768
SES ÇIKIŞ GÜCÜ	2x8 W
GİRİŞ	1x Karasal Anten, 1x LNB, 3x HDMI, 2x USB, 1x mini AV, 1x CI Modül,1 x Rj45
ÇIKIŞ	1xKulaklık Çıkışı, 1xDijital Ses Çıkışı

MODEL NO	43ST3103
VOLTAJ	AC 100-240V 50/60Hz
GÜÇ TÜKETİMİ	75W
EKRAN BOYUTU	43"
ÇÖZÜNÜRLÜK	1920X1080
SES ÇIKIŞ GÜCÜ	2x8 W
GİRİŞ	1x Karasal Anten, 1x LNB, 3x HDMI, 2x USB, 1x mini AV, 1x CI Modül,1 x Rj45
ÇIKIŞ	1xKulaklık Çıkışı, 1xDijital Ses Çıkışı

MODEL NO	50ST3105	55ST3105	65ST3105
VOLTAJ	AC 100-240V 50/60 Hz		
GÜÇ TÜKETİMİ	100W	130W	160W
EKRAN BOYUTU	50"	55"	65"
ÇÖZÜNÜRLÜK	3840 x 2160		
SES ÇIKIŞ GÜCÜ	2x8W		
GİRİŞ	1xKarasal Anten, 1 x LNB, 1x RJ45, 3 x HDMI, 2x USB, 1x AV,1x CI,		
ÇIKIŞ	1xKulaklık Çıkışı, 1xDijital Ses Çıkışı		

UZAKTAN KUMANDA FONKSİYONLARI

**32ST2100 / 40ST2102 / 42ST2102 / 43ST2103/ 50ST2104 /
55ST2104 / 65ST2104 / 32ST4101 / 43ST4103 / 50ST4105 /
55ST4105/65ST4105**

DİKKAT: Küçük çocukların cihazın uzaktan kumandası ve uzaktan kumanda pilleri ile oynamalarına izin vermeyiniz ve uzaktan kumandayı çocukların ulaşamayacakları yerlerde saklayınız. Uzaktan kumanda pillerinin ya da aksesuarlarının yutulması hayati tehlikelere neden olabilir. Pillerin yutulması durumunda derhal bir sağlık kurumuna başvurunuz.

1.  Açma/Kapama: Bekleme durumundayken ekranı açar, ekran açık durumdayken ise bekleme durumuna alır.
2.  Mute: Sesi tamamen kapatır, tekrar basıldığında sesi açar.
3. TV: Yayın modundayken anten türleri (hava, kablo, uydu) arasında geçiş yapar. Smart TV ekranındayken Uydu Moduna geçiş yapar.
4. SLEEP: Otomatik kapanma zamanlayıcısı
5. EPG: İzlenen kanalın yayın programını ve programın açıklamasını gösterir. (Desteklenen uydu yayınlarında)
6. P. MODE: Resim modunu değiştirir.
7. ASPECT: Ekran en/boy oranını değiştirir.
8. LANG: İzlenen kanalın ses dilini değiştirir. (Desteklenen uydu yayınlarında)
9. S. MODE: Ses modunu değiştirir.
10. VOL + / VOL-: Ses seviyesini artırır / azaltır.
11. SOURCE: Giriş Kaynağını değiştirir.
12. HOME: Smart TV anasayfasına geçiş yapar.
13. P + / P-: Kanal numarasını artırır / azaltır.
14.  REC: İzlenmekte olan yayını kaydeder. (USB bellek gerekmektedir.)
15.  Multimedya dosyalarını durdurur. Tekrar basıldığında oynatmaya devam eder.
16.  Başlatılan kaydı sonlandırır. İzlenen multimedya dosyasını kapatır.
17. T. SHIFT: Zaman kaydırmayı başlatır. (USB bellek gerekir.)
18.  Multimedya dosyası oynatılırken bir önceki dosyaya geçer.



19. : ◀◀ Multimedya dosyası oynatılırken hızlı geri alır.
20. : ▶▶ Multimedya dosyası oynatılırken hızlı ileri alır.
21. : ▶▶▶ Multimedya dosyası oynatılırken bir sonraki dosyaya geçer.
22. KIRMIZI/YEŞİL/SARI/MAVİ: Teletext ekranında HABER/SPOR/HAVA/EKONOMİ kategorilerini seçer.
23. : ↻ Bir önceki açılmış olan kanala geri döner.
24. MENÜ: Menüyü açıp kapatır, bir üst menüye geri döner.
25. EXİT: Geçerli menüyü kapatır.
26. BACK: Bir üst menüye geri döner. Yapılan bir önceki işleme geri döner.
27. : ▼▲ Tuşları ile ayarlanmak istenilen bölüm seçilir. Kanal numarasını arttırır / azaltır.
28. : ◀▶ Tuşları ile seçilen bölüm ayarlanabilir.
29. OK: Seçilen veya ayarlanan menü seçeneklerini kaydetmek / onaylamak için kullanılır.
30. 0-9 Sayı Tuşları: Numarası girilen kanala gider. Menüden sayısal değerlerin girişini sağlar.
31. RADİO: Uydu yayınlarını izlerken Radyo kanallarına geçiş yapar. Tekrar basıldığında Uydu Kanallarına geri döner.
32. İNFO: Geçerli izleme modu hakkında bilgi verir. Oynamakta olan multimedya dosyası hakkında bilgi verir. Kayıt esnasında kayıt bilgisini gösterir.
- NOT: Yazılım gelişimine bağlı olarak bazı tuşların fonksiyonları değişebilir.
33. ROOT: Medya merkezini açar.
34. FAV: Favori kanal listesini açar.
35. PAUSE: Multimedya dosyası oynatılırken durdurur.
36. SUB/S: Destekleyen yayınlarda altyazı seçeneklerini gösterir.
37. MOUSE: SmartTV ana ekranındayken mouse aktif eder.
38. CAPTURE: İzlenmekte olan görüntünün ekran resmini alır.
39. TXT: Teletext'i görüntüler.

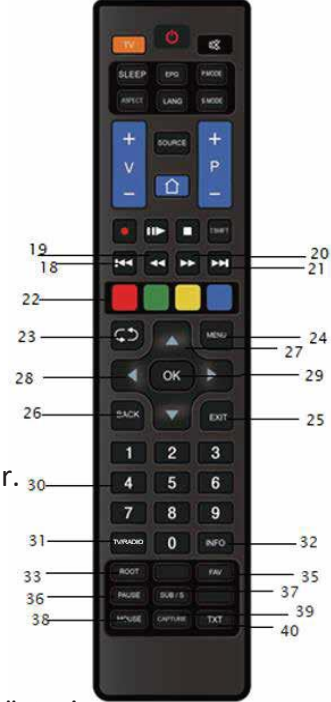

32ST1100 / 40ST1102 /43ST1102 /50ST1104 55ST1104 / 65ST1104

1.  Açma/Kapama: Bekleme durumunda ekranı açar, ekran açıkken bekleme durumuna alır.
2.  Mute: Sesi tamamen kapatır, tekrar basıldığında sesi geri açar.
3. 0-9 Sayı Tuşları: Numarası girilen kanala gider. Menüden sayısal değerlerin girişini sağlar.
4. P. MODE: Resim modunu değiştirir.
5.  Bir önce açılmış olan kanala geri döner*.
6. TV: Yayın modundayken anten türleri (hava, kablo, uydu) arasında geçiş yapar*. Smart TV ekranındayken Uydu Moduna geçiş yapar.
7. EPG: İzlenen kanalın yayın programını gösterir.
8. SLEEP: Otomatik kapanma zamanlayıcısı.
9. VOL + / VOL-: Ses seviyesini arttırır / azaltır.
10. TV-RADIO: Basıldığı zaman radyo kanallarına geçiş yapar, tekrar basıldığında uydu kanallarına döner
11. ASPECT: TV fonksiyonunda izlenen görüntünün en-boy oranını değiştirir.
12. CH + / CH-: Kanal numarasını arttır / azaltır.
13. FAV: Favoriler kanal listesini açar.
14. HOME: Smart TV anasayfasına geçiş yapar.
15. REC: İzlenmekte olan yayını kaydeder. (USB bellek gereklidir.)
16. MENU: Menüyü açar / kapatır. Bir üst menüye geri döner.
17. SOURCE: Giriş kaynağını değiştirir.
18. EXIT: Geçerli menüyü kapatır. Bir üst menüye geri döner. Yapılan bir önceki işleme geri gelir.
19. DISPLAY: Geçerli izleme modu hakkında bilgi verir. Oynamaktan olan multimedya dosyası hakkında bilgi verir. Kayıt esnasında kayıt bilgisini gösterir.
20.  Tuşları ile ayarlanmak istenilen bölüm seçilir. Kanal numarasını arttırma /azaltma.
21.  Tuşları ile seçilen bölüm ayarlanabilir.

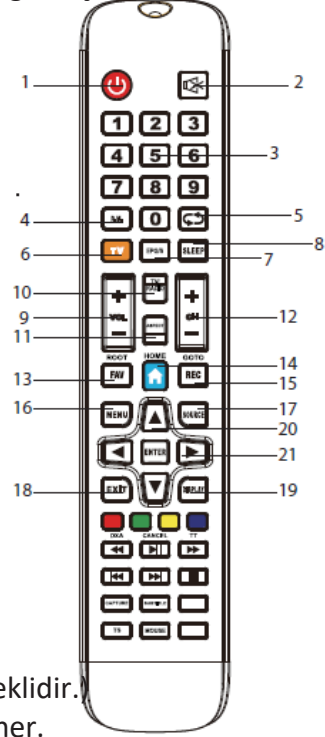

22. ENTER: Seçilen veya ayarlanan menü seçeneklerini onaylamak veya kaydetmek için kullanılır.

23. KIRMIZI/YEŞİL/SARI/MAVİ: Teletext ekranında haber/spor/hava/ekonomi kategorilerini seçer.

24. ◀◀: Multimedya dosyası oynatılırken hızlı geri alır.

25. ▶▶: Multimedya dosyalarını durdurur, tekrar basıldığında ise oynatmaya devam ettirir.

26. TT / ▶▶: TV sekmesinde teletext'i görüntüler. Smart TV ekranında multimedya dosyalarını oynatırken hızlı ileri alır.

27. ◀◀: Multimedya dosyası oynatılırken bir önceki dosyaya geri döner.

28. ▶▶: Multimedya dosyası oynatılırken bir sonraki dosyaya geçer.

29. ■ : Başlatılan kaydı sonlandırır.

30. CAPTURE: İzlenmekte olan görüntünün ekran resmini alır.

31. SUBTITLE: Destekleyen yayınlarda altyazı seçeneklerini gösterir.

32. T. SHIFT: Zaman kaydirmayı başlatır. (USB bellek gereklidir.)

33. MOUSE: Tuşa basıldığı zaman Smart TV ekranında mouse gösteriyor.

*Dahili uydu alıcısı bulunmayan modellerde geçerli değildir.

DİKKAT: Uzaktan kumanda cihazını doğrudan güneş ışığı altında, ısı kaynaklarına, ateşe ve radyasyon yayan cihazlara yakın bırakmayınız.

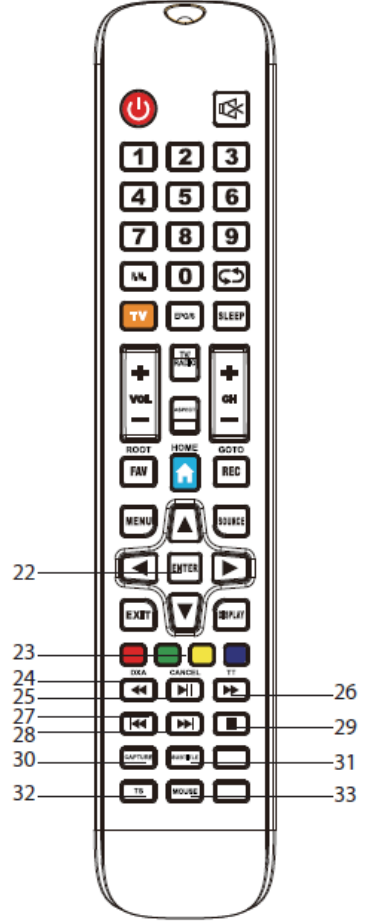

Pillerin Takılması:

Kumandanın arkasında bulunan pil bölmesinin kapağını açınız. + ve – kutuplarına dikkat ederek 2 adet AAA pili pil bölümüne yerleştiriniz. Eski ve yeni pilleri veya farklı tipte pilleri birlikte kullanmayınız. Pil bölmesinin kapağını yerine takınız ve sıkıca kapandığından emin olunuz.

Masa Üstü Ekran Standının Uygulanması

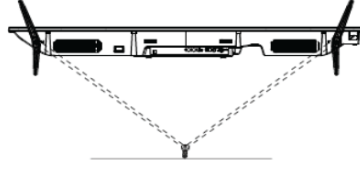
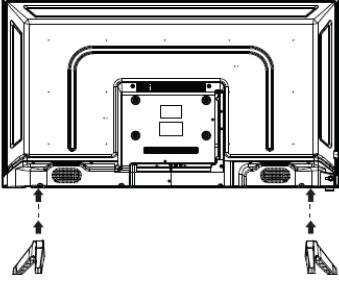

1. LED ekranı ve aksesuarlarını kutusundan çıkarınız.
 2. Ekranın hasar görmemesi için temiz ve yumuşak bir bez serilmiş masaya ekran altta kalacak şekilde cihazı yatırınız.
 3. Ayakları “Front” yazısı öne gelecek şekilde, şekilde görüldüğü gibi ok yönünde cihaza takınız.
- Vidaları kullanarak ayakları cihaz üzerine monte ediniz ve vidaları iyice sıkınız.

LED Ekran Kurulumu

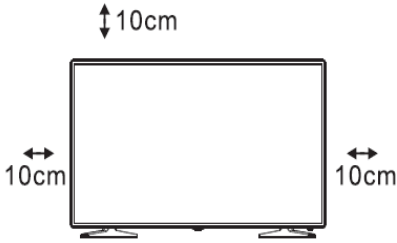

Led Ekranın Kurulumu: LED ekranı, ağırlığını kaldırabilecek, düzgün bir yüzeye yerleştiriniz. Olası tehlikeleri önlemek için LED ekranı aşırı nemli veya sıcak ortamlarda ve ısı kaynaklarına yakın bırakmayınız. Ekranın arka panelindeki havalandırma deliklerini kesinlikle kapatmayınız ve şekildeki gibi her yönden en az 10cm boşluk bırakınız.

Elektrik Fişinin Takılması:

Elektrik fişini priz girişine takınız. Cihazın elektrik fişini prize takmadan önce elektrik şebekesinin cihaz teknik etiketinde belirtilen değerlere uygun olduğundan emin olunuz (AC 100-240V ~ 50/60Hz).

Led Ekranın Çalıştırılması:

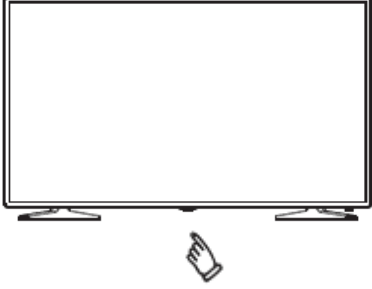

Cihazın alt kısmında bulunan Açma/Kapama tuşuna basarak LED ekranı açınız. Gösterge ışığı yeşil yanacaktır.

NOT: Resimler ve açıklamalar referans amaçlıdır.
Ürün görünümünde ve tuş konumlarında farklılıklar olabilir.



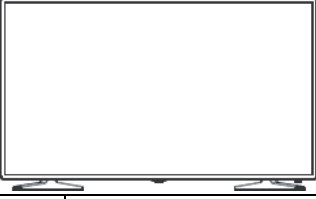



32ST4101/ 32ST2100 / 40ST2102 / 42ST2102 SMART LED TV



1	Akıllı Tuş	Lütfen aşağıdaki açıklamayı okuyunuz.
2	LED	TV bekleme modunda iken kırmızı yanar.
3	Uzaktan kumanda alıcısı	Uzaktan kumanda için kızılötesi alıcı sensör.

Uzaktan kumanda olmadan aşağıdaki fonksiyonları cihaz üzerinden kontrol edebilirsiniz. Bunun için cihaz üzerinde bulunan akıllı tuşu kullanabilirsiniz. Butona arka arkaya kısa süreli basarak istenen simgeyi seçiniz. Seçilen simgeye ait fonksiyonu çalıştırmak için butona uzun süreli basınız. Simgeler 5 sn. sonra otomatik olarak kaybolur. Kontrol simgelerini görüntülemek için ekranın alt kısmındaki tuşa dokununuz.

Simgeler ve Fonksiyonlar

-  : Kapama simgesi: Cihazı kapatır.
-  : Menü simgesi: Menüü ekrana getirir.
-  : Giriş kaynağı seçim simgesi: Giriş kaynağını seçer.
-  : Kanal arttırma simgesi: Bir üst kanala geçer.
-  : Kanal azaltma simgesi: Bir alt kanala geçer.
-  : Ses açma simgesi: Sesi arttırır.
-  : Ses kısma simgesi: Sesi kısar

32ST2100 / 40ST2102 / 42ST2102

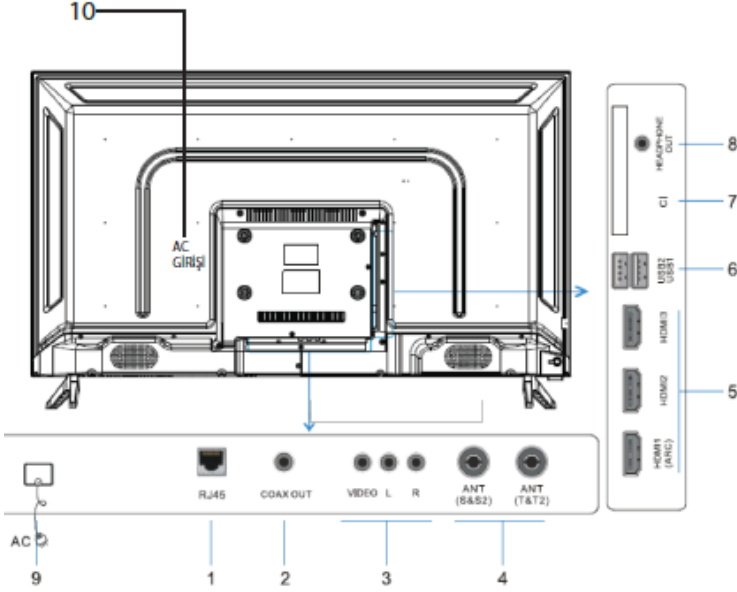

NO	GİRİŞ/ÇIKIŞ ADI
1	RJ45 Ethernet Giriş
2	Koaksiyel Dijital Ses Çıkışı
3	AV Video ve Ses Giriş
4	Uydu Alıcı Anten Giriş (LNB)
5	Karasal Anten Giriş
6	HDMI Girişleri
7	USB Girişleri
8	CI Modül Giriş
9	Kulaklık Çıkışı
10	Şebeke Kablosu (110-220V AC 50/60 Hz)

32ST4101

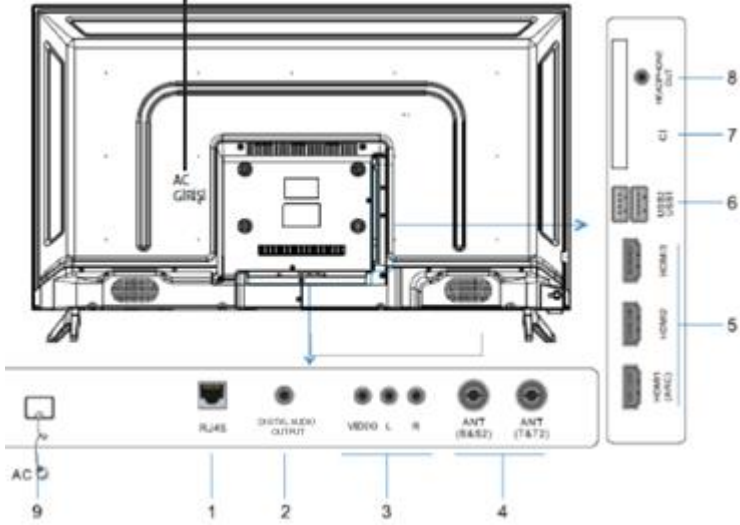

NO	GİRİŞ/ÇIKIŞ ADI
1	RJ45 Ethernet Girişi
2	Dijital Ses Çıkışı
3	AV Video ve Ses Girişi
4	Uydu Alıcı Anten Girişi (LNB)/ Karasal Anten Girişi
5	HDMI Girişleri
6	USB Girişleri
7	CI Modül Girişi
8	Kulaklık Çıkışı
9	Şebeke Kablosu (110-220V AC 50/60 Hz)

43ST2103/43ST4103 SMART LED TV

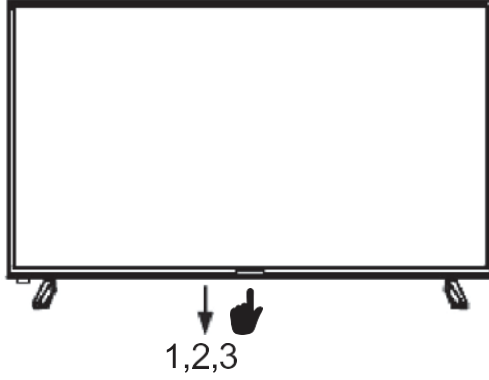

1	Tuř Takımı	Lütfen ařağıdaki açıklamayı okuyunuz.
2	LED	TV bekleme modunda iken kırmızı yanar.
3	Uzaktan kumanda alıcısı	Uzaktan kumanda için kızılötesi alıcı sensör.

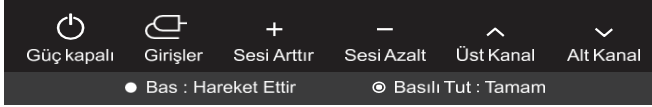

Kontrol simgelerini görüntülemek için ekranın alt kısmındaki tuřa dokununuz. Butona arka arkaya kısa süreli basarak istenen simgeyi seçiniz. Seçilen simgeye ait fonksiyonu çalıştırmak için butona uzun süre basınız. Simgeler 5sn sonra otomatik kaybolur.

43ST2103 SMART LED TV

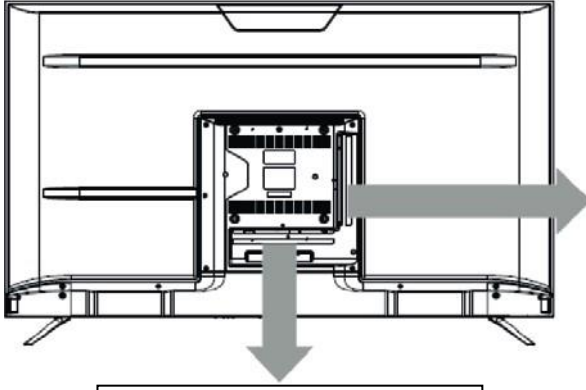

Resim referans içindir. Modele göre farklılık gösterebilir.

RJ45 OPTIC VIDEO L - I N - R LNB IN RF(C/T2)

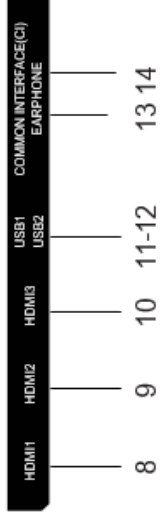

1 2 3 4 5 6 7

NO	GİRİŞ/ÇIKIŞ ADI	NO	GİRİŞ/ÇIKIŞ ADI
1	RJ45 Ethernet Girişi	8	HDMI Girişi 1
2	Optik Dijital Ses Çıkışı	9	HDMI Girişi 2
3	Video Girişi	10	HDMI Girişi 3
4	Ses Girişi (L)	11	USB 1
5	Ses Girişi (R)	12	USB 2
6	LNB Girişi	13	Kulaklık Girişi
7	RF,C/T2 Anten Girişi	14	Modül Girişi

43ST4103 SMART LED TV

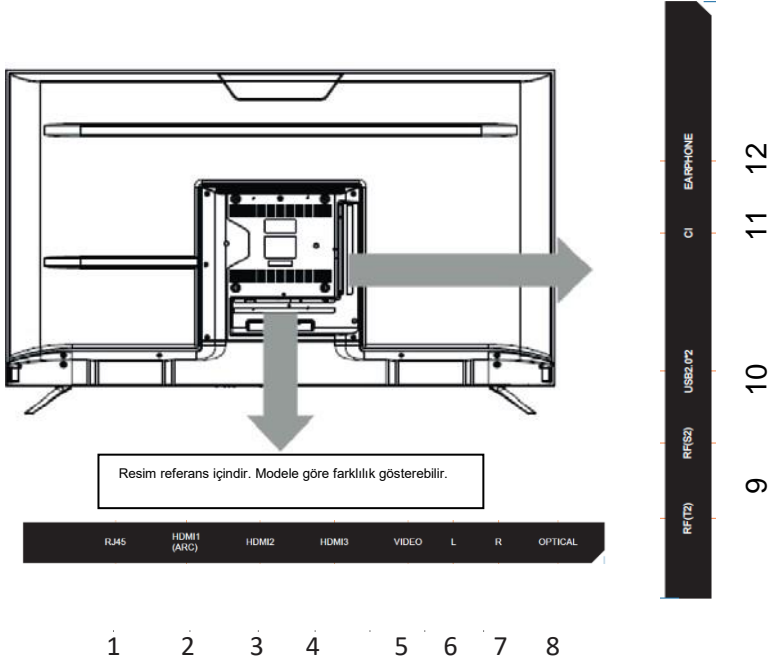

NO	GİRİŞ/ÇIKIŞ ADI	NO	GİRİŞ/ÇIKIŞ ADI
1	RJ45 Ethernet Girişi	7	Ses Girişi (R)
2	HDMI Girişi 1	8	Optik Dijital Ses Çıkışı
3	HDMI Girişi 2	9	RF,C/T2 Anten Girişi
4	HDMI Girişi 3	10	USB
5	Video Girişi	11	CI Modül Girişi
6	Ses Girişi (L)	12	Kulaklık Girişi



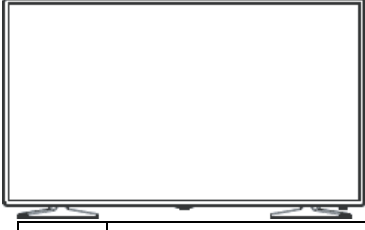



32ST1100 / 40ST1102 / 43ST1102 SMART LED TV



1	Akıllı Tuş	Lütfen aşağıdaki açıklamayı okuyunuz.
2	LED	TV bekleme modunda iken kırmızı yanar.
3	Uzaktan kumanda alıcısı	Uzaktan kumanda için kızılötesi alıcı sensör.

Uzaktan kumanda olmadan aşağıdaki fonksiyonları cihaz üzerinden kontrol edebilirsiniz. Bunun için cihaz üzerinde bulunan akıllı tuşu kullanabilirsiniz. Butona arka arkaya kısa süreli basarak istenen simgeyi seçiniz. Seçilen simgeye ait fonksiyonu çalıştırmak için butona uzun süreli basınız. Simgeler 5 sn. sonra otomatik olarak kaybolur. Kontrol simgelerini görüntülemek için ekranın alt kısmındaki tuşa dokununuz.

Simgeler ve Fonksiyonlar

-  : Kapama simgesi: Cihazı kapatır.
-  : Menü simgesi: Menüü ekrana getirir.
-  : Giriş kaynağı seçim simgesi: Giriş kaynağını seçer.
-  : Kanal arttırma simgesi: Bir üst kanala geçer.
-  : Kanal azaltma simgesi: Bir alt kanala geçer.
-  : Ses açma simgesi: Sesi arttırır.
-  : Ses kısma simgesi: Sesi kısar

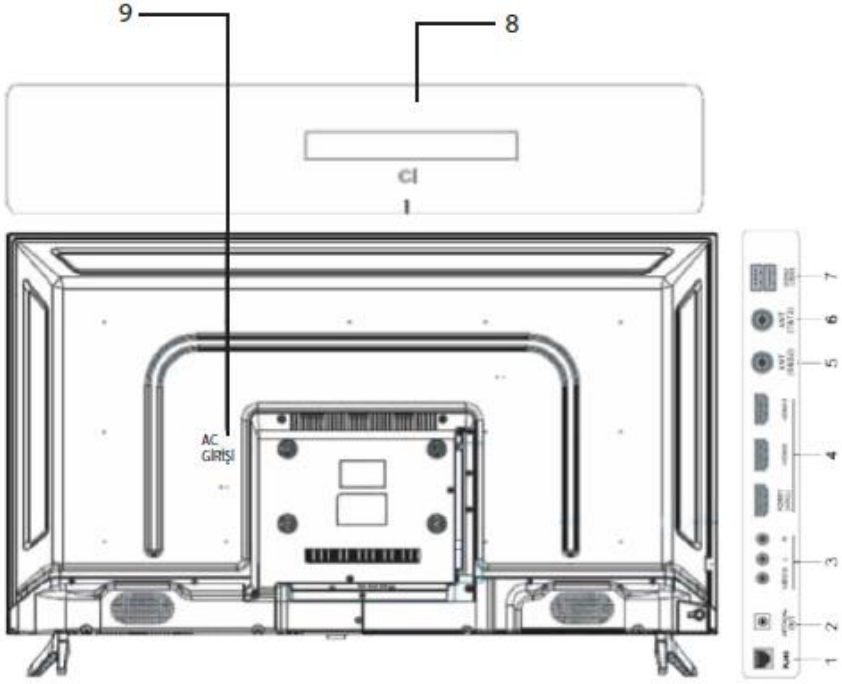

NO	GİRİŞ/ÇIKIŞ ADI
1	Ethernet Girişi (RJ45)
2	Dijital Ses Çıkışı
3	AV Video ve Ses Girişi
4	HDMI Girişleri
5	Uydu Alıcı Anten Girişi (LNB)
6	Karasal Anten Girişi
7	USB Girişleri
8	CI Modül Girişi
9	Şebeke Kablosu (110-220V AC 50/60 Hz)







50ST2104 / 55ST2104 / 65ST2104 /50ST4105 /55ST4105/65ST4105 UHD SMART LED TV



1	Akıllı Tuş	Lütfen aşağıdaki açıklamayı okuyunuz.
2	LED	TV bekleme modunda iken kırmızı yanar.
3	Uzaktan kumanda alıcısı	Uzaktan kumanda için kızılötesi alıcı sensör.

Uzaktan kumanda olmadan aşağıdaki fonksiyonları cihaz üzerinden kontrol edebilirsiniz. Bunun için cihaz üzerinde bulunan akıllı tuşu kullanabilirsiniz. Butona arka arkaya kısa süreli basarak istenen simgeyi seçiniz. Seçilen simgeye ait fonksiyonu çalıştırmak için butona uzun süreli basınız. Simgeler 5 sn. sonra otomatik olarak kaybolur. Kontrol simgelerini görüntülemek için ekranın alt kısmındaki tuşa dokununuz.

Simgeler ve Fonksiyonlar

-  : Kapama simgesi: Cihazı kapatır.
-  : Menü simgesi: Menüyü ekrana getirir.
-  : Giriş kaynağı seçim simgesi: Giriş kaynağını seçer.
-  : Kanal arttırma simgesi: Bir üst kanala geçer.
-  : Kanal azaltma simgesi: Bir alt kanala geçer.
-  : Ses açma simgesi: Sesi arttırır.
-  : Ses kısma simgesi: Sesi kısar

50ST2104 / 55ST2104 / 65ST2104

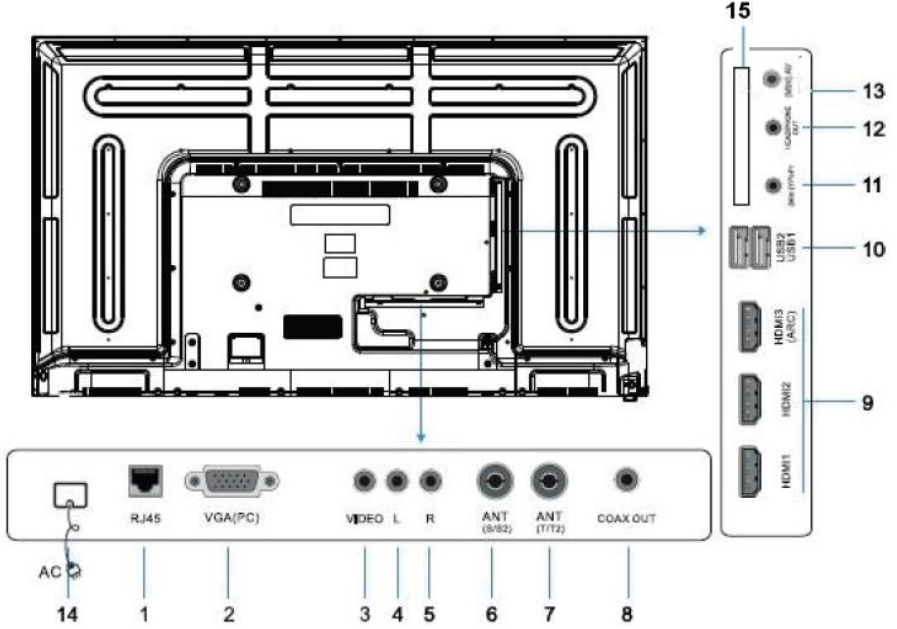

NO	GİRİŞ/ÇIKIŞ ADI	NO	GİRİŞ/ÇIKIŞ ADI
1	RJ45 Ethernet Bağlantısı	8	Dijital Ses Çıkışı
2	VGA Bilgisayar Girişi	9	HDMI Girişleri
3	AV Video Girişi	10	USB Girişleri
4	AV Sol Ses Girişi	11	Mini YPbPr Girişi
5	AV Sağ Ses Girişi	12	Kulaklık Çıkışı
6	Uydu Alıcı Anten Girişi (LNB)	13	Mini AV Video ve Ses Girişi
7	Karasal Anten Girişi	14	Şebeke Kablosu (110-220V AC 50/60 Hz)
		15	Ortak Arayüz (CI) Modül Girişi

50ST4105 /55ST4105/65ST4105

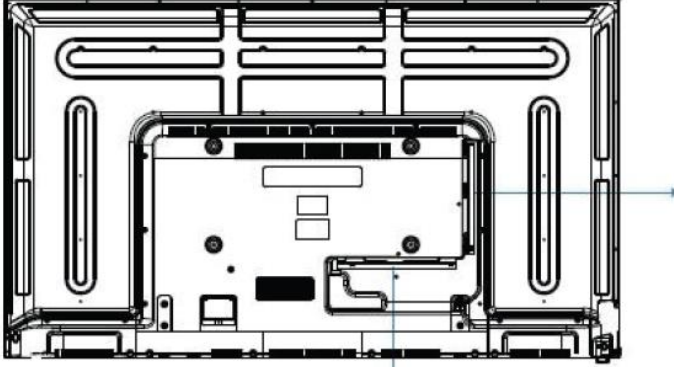

RJ45 Optical VIDEO L R RF (S2) RF (T2)

1 2 3 4 5 6

HDMI (ARC)
HDMI2 HDMI3 USB2.0*2
CI
EARPHONE

7 8 9 10 11-12

NO	GİRİŞ/ÇIKIŞ ADI	NO	GİRİŞ/ÇIKIŞ ADI
1	RJ45 Ethernet Bağlantısı	7	HDMI 1
2	Optik Dijital Ses Çıkışı	8	HDMI 2
3	AV Video Girişi	9	HDMI 3
4	AV Sol Ses Girişi	10	USB
5	AV Sağ Ses Girişi	11	(CI) Modül Girişi
6	RF,C/T2 Anten Girişi	12	Kulaklık Çıkışı



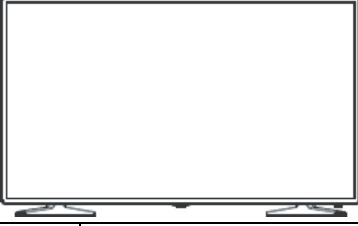



50ST1104 / 55ST1104 / 65ST1104 UHD SMART LED TV



1	Akıllı Tuş	Lütfen aşağıdaki açıklamayı okuyunuz.
2	LED	TV bekleme modunda iken kırmızı yanar.
3	Uzaktan kumanda alıcısı	Uzaktan kumanda için kızılötesi alıcı sensör.

Uzaktan kumanda olmadan aşağıdaki fonksiyonları cihaz üzerinden kontrol edebilirsiniz. Bunun için cihaz üzerinde bulunan akıllı tuşu kullanabilirsiniz. Butona arka arkaya kısa süreli basarak istenen simgeyi seçiniz. Seçilen simgeye ait fonksiyonu çalıştırmak için butona uzun süreli basınız. Simgeler 5 sn. sonra otomatik olarak kaybolur. Kontrol simgelerini görüntülemek için ekranın alt kısmındaki tuşa dokununuz.

Simgeler ve Fonksiyonlar

-  : Kapama simgesi: Cihazı kapatır.
-  : Menü simgesi: Menüyü ekrana getirir.
-  : Giriş kaynağı seçim simgesi: Giriş kaynağını seçer.
-  : Kanal arttırma simgesi: Bir üst kanala geçer.
-  : Kanal azaltma simgesi: Bir alt kanala geçer.
-  : Ses açma simgesi: Sesi arttırır.
-  : Ses kısma simgesi: Sesi kısar

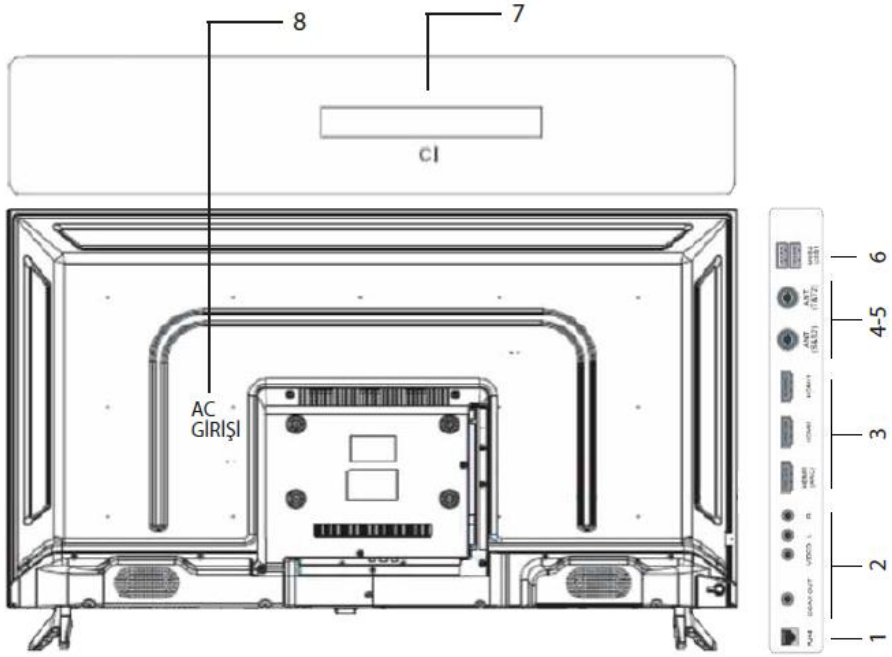

NO	GİRİŞ/ÇIKIŞ ADI
1	Ethernet Girişi (RJ45)
2	AV Video ve Ses Girişi
3	HDMI Girişleri
4	Uydu Alıcı Anten Girişi (LNB)
5	Karasal Anten Girişi
6	USB Girişleri
7	CI Modül Girişi
8	Şebeke Kablosu (110-220V AC 50/60 Hz)

**32ST2100 / 40ST2102 / 42ST2102 / 43ST2103 / 50ST2104
55ST2104 / 65ST2104 / 32ST1100 / 40ST1102 / 43ST1102
32ST4101 / 43ST4103 / 50ST4105 / 55ST4105/ 65ST4105
SMART LED TV KURULUMU**

Kurulum

Cihazınızı ilk defa çalıştırdığınızda kurulum sihirbazı ekrana gelecektir. Ekrandaki yönlendirme mesajlarını takip ederek kurlumu tamamlayabilirsiniz. Kurulumu başlatmak için OK/ENTER tuşuna basın.

Aşağı /Yukarı yön tuşlarını kullanarak dili seçin ve OK/ENTER tuşuna basın.

Aşağı /Yukarı yön tuşlarını kullanarak saat dilimini seçin ve OK/ENTER tuşuna basın.

Kablosuz ağ ayarını yapmak için listeden bir ağ seçip şifrenizi girin. Bu adımı Sağ yön tuşu ile atlayarak daha sonra da yapabilirsiniz.

Aşağı /Yukarı yön tuşlarını kullanarak cihazının açılışta hangi kaynağı görüntüleyeceğini seçebilirsiniz.

TV Fonksiyonları

MENÜ

Menüye girmek için uzaktan kumanda üzerindeki menü tuşuna basınız. Sağ/sol menüyü seçip OK/ENTER tuşuna basınız.

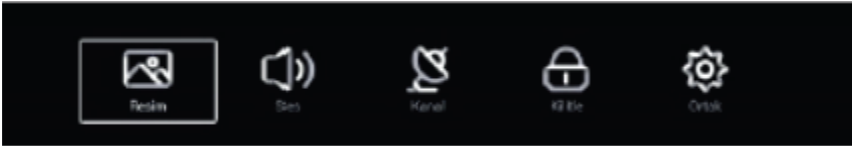

GİRİŞ FONKSİYONU SEÇİMİ

Uzaktan kumanda üzerindeki SOURCE tuşuna basarak kaynak menüsünü görüntüleyebilir ve Aşağı/Yukarı yön tuşları ile seçim yapabilirsiniz. OK/ENTER tuşuna basarak seçtiğiniz kaynağı görüntüleyebilirsiniz.

TV: Uydu, Analog TV ve Dijital Karasal TV yayınlarını izlemek için bu seçeneği seçiniz.

AV Video Girişi: Harici cihazınızın AV çıkışını üçlü AV kablosu (Video+ Sağ/Sol Ses) ile TV'nize bağlayarak izleyebilirsiniz. (AV Kablosu cihaz ile birlikte verilmez).

HDMI1, HDMI2 ve HDMI3 Girişleri: HDMI bağlantısı yaptığınız cihaz ya da cihazlara erişim sağlamak için ilgili seçeneği seçiniz. (HDMI kablosu cihaz ile birlikte verilmez).

Menüye girmek için uzaktan kumanda üzerindeki menü tuşuna basınız. Sağ/sol yön tuşları ile girmek istediğiniz menüyü seçip OK/ENTER tuşuna basınız.

RESİM

Not: Kontrast, parlaklık, renk ve netlik ayarları resim modu "Kullanıcı" olarak seçildiğinde yapılabilir.

Standart: Kullanıcıların normal ışık altında yüksek kaliteli görüntüler elde etmelerini sağlamak için varsayılan mod.

Film: Kullanıcıların film izlerken yüksek kaliteli görüntüler elde etmelerini sağlamak için varsayılan mod.

Canlı: Görüntü renklerinin daha güzel, daha canlı görünmesini sağlamak için varsayılan mod.

Enerji Tasarrufu: Ekran parlaklığını azaltarak, enerji tasarrufu sağlamak için varsayılan mod.

Kullanıcı: Kullanıcı tanımlı resim ayarları

Kontrast: Kontrast ayarı

Parlaklık: Parlaklık ayarı

Renk: Renk yoğunluğu ayarı

Netlik: Resmin keskinlik ayarı

En Boy Oranını Deęiřtirme: Bu bölümden ya da uzaktan kumanda üzerindeki ASPECT tuřuna basarak en-boy oranını Otomatik / 16:9 / 4:3 / Zum1 / Zum2 olarak deęiřtirebilirsiniz. Tuřa her basıřınızda en-boy oranı deęiřecektir. Not: Her giriř kaynaęı için geçerli olmayabilir.

Renk Sıcaklıęı: Bu seęenek ile resmin genel rengini Soęuk, Normal, Sıcak olarak ayarlayabilirsiniz.

Soęuk: Yumuřak mavi renkli bir görüntü için varsayılan mod.

Normal: Canlı bir görüntü için varsayılan mod.

Sıcak: Kırmızı renkli bir görüntü için varsayılan mod.

DLC: Dinamik ışık kontrolü. Koyu, Normal, Parlak ya da Kapalı seęilebilir.

SES

Standart: Tüm ortamlarda dengeli bir ses için varsayılan mod.

Müzik: Orijinal sesi korumak için varsayılan mod. Müzik programları için kullanılabilir.

Film: Tiz ve bası güçlendirerek zengin bir ses deneyimi için varsayılan mod.

Haber: Konuşma seslerini ön plana çıkarmak için kullanılan mod.

Kullanıcı: Müzik ayarlarını özelleştirmek için varsayılan mod.

Bas: Bası ayarlayınız.

Tiz: Tizi ayarlayınız.

Not: Bas ve Tiz ayarları ses modu "Kullanıcı" olarak seçildiğinde yapılabilir.

Denge: Sol ve sağ kanal çıkış dengesini ayarlayınız.

AVC: Otomatik ses ayarı.

Sesli Açıklama: Açık ya da kapalı seçilebilir.

İşitme Engelliler: Açık ya da kapalı seçilebilir.

Not: Sesli Açıklama ve işitme Engelliler seçenekleri yalnızca, TV yayını destekliyorsa kullanılabilir.

Diğer Ayarlar

Dijital Ses Çıkışı: Dijital ses çıkışını Kapalı / RAW / PCM olarak seçebilirsiniz.

Dijital Ses Çıkışı Gecikmesi: Görüntü ve ses senkronizasyonu için sesin gecikme değerini değiştirebilirsiniz.

Surround: Çevresel ses etkisi. Açık ya da Kapalı seçebilirsiniz.

Sadece Ses: Ekran görüntülenmeden yalnızca ses duyulur. Açık ya da Kapalı seçeneklerinden birini seçebilirsiniz.

KANAL MENÜSÜ

Bu menüden televizyonunuzun yayın seçimi (DVB-T/T2, DVB-S/S2 ya da DVB-C) çanak anten ve kanal ayarlarını yapabilirsiniz.

Anten Tipi: Ayarlamak için Hava / Kablo / Uydu seçeneklerinden birini seçiniz. Burada, hava yani karasal yayını (DVB-T/T2), Kablo yani Kablo TV yayını (DVB-C), Uydu yani Uydu Yayını (DVB-S/S2) ifade etmektedir.

Tara: Bu bölümde otomatik ya da elle kanal arama yaptırabilirsiniz. Analog tarama, analog olarak yayınlanan kablo ya da karasal TV kanallarını, dijital tarama ise dijital olarak yayınlanan kablo ya da karasal TV taratmak için kullanılır. Taramaya başlamadan önce kullanacağınız yayın tipine ait anten kablosunun televizyonunuzun uygun anten girişine bağlı olduğundan emin olunuz.

Uydu Anten Ayarı ve Kanal Tarama

Uydu yayınlarını izlemek için öncelikle anten tipini “UYDU” olarak seçiniz.

Bir Uydu Tarama Modu Seçin: Ağ/Kör tarama seçeneklerinden birini seçiniz.

Kanal Türü: Kanal arama türünü Şifresiz/Şifreli/Tümü seçeneklerinden birini seçerek belirleyiniz.

Servis Tipi: Radyo/TV/Tümü seçeneklerinden birini seçiniz.

LNB Ekle: Açılan Menüden Tarama Yapmak istediğiniz uyduyu seçin ve OK/ENTER tuşuna basın. Sağ yön tuşu ile sağ taraftaki pencereye geçerek DiseqC1.0 ayarını yapın. EXIT tuşu ile bir önceki menüye dönün.

Tüm LNB'ler İçin Otomatik Ayarlamayı Başlat: Seçtiğiniz uydular için otomatik arama başlayacak ve bittikten sonra kanallar otomatik olarak kaydedilecektir.

CI Kart: Bu menü ile Ortak Arayüz modül ayarlarını görüntüleyebilir ve değiştirebilirsiniz.

Ses Dili: Uydu yayını birden fazla ses dilini destekliyorsa, bu menüden ses dili seçimi yapabilirsiniz.

Kanal Listesi

Bu menüden kanal listesi düzenleme ve favori kanal ayarlarını yapabilirsiniz. Kanal listesini düzenlemek için, DTV kanal listesine gelerek yön tuşları ile istediğiniz kanalı seçin. Menü tuşuna basarak, açılan alt menüden kanal taşıma, kanalı en üste alma, silme, favori listesine ekleme veya kanal atlama işlemlerinden birini yapabilirsiniz.

EPG: Destekleyen uydu yayınlarında, kanallara ait yayın programını görüntüleyebilirsiniz.

KİLİT

Bu bölümde mevcut şifreyi (1234) değiştirebilir, sistem ayarları için şifre girişini etkin hale getirebilir, izlediğiniz yayında eğer yaş sınırı bilgisi gönderiliyorsa izlenecek yaş sınırını belirleyebilir, TV üzerinde bulunan tuşları kilitleyebilirsiniz.

Şifre Değiştir: Bu bölümden geçerli şifreyi değiştirebilirsiniz.

Sistem Kilidi: Aktif hale getirildiğinde TV ayarları şifreyle korunur.

Ebeveyn Kontrolü: İzlenen yayın için yaş sınırı kısıtlaması ayarı. Yayının bu özelliği desteklemesi gerekir. Aksi halde ayarlar geçerli değildir.

GENEL AYARLAR

PVR Ayarı: TV yayınlarını kaydetmek için bir USB Disk bağlanması durumunda disk ayarları bu bölümden yapılabilir.

OSD Zamanlayıcısı: OSD menünün ekranda kalma süresini bu menü ile belirleyebilirsiniz.

Otomatik Bekleme Zamanlayıcısı: Kumandadan ya da TV üzerinden herhangi bir tuşa basılmadığında otomatik olarak kapanma için bekleme süresi. Kapalı 1 3 saat

14 saat ya da 5 saat olarak seçilebilir. Belirlenen süre sonunda TV otomatik olarak kapanır.

Uyku Zamanlayıcısı: Otomatik kapanma zamanlayıcısı. Kapalı / 15 dk./ 30 dk./ 45 dk./ 60 dk. / 90 dk. / 120 dk. ya da 240 dk. olarak seçilebilir. Belirlenen süre sonunda TV otomatik olarak kapanır.

Mavi Ekran: Yayın olmadığında kullanılacak ekran rengi "Açık ya da Kapalı" seçilebilir.

Ses Dili 1. / Ses Dili 2. / Altyazı Dili 1. / Altyazı Dili 2.: Destekleyen TV yayınları için öncelikli tercih edilen ses ve altyazı dili ayarı.

HDMI CEC: Televizyonunuza HDMI CEC destekli bir görüntüleme cihazı bağladığınızda bu özelliği aktif ederek, görüntülüne cihazının kendi kumandasıyla kapatıp açtığınızda televizyonunuz da otomatik olarak kapanıp açılacaktır.

Menü Sıfırla: Tüm menü ayarlarını sıfırlar.

ANASAYFA

Ana sayfada TV'nizde yüklü olan uygulamaları, medya oynatıcı ve diğer giriş kaynaklarına geçmek için kullanılan simgeleri görebilirsiniz.

Not: Ana sayfa görünümü yazılım sürümüne göre değişiklik gösterebilir.

UYGULAMALAR

Bu bölümde TV'nizde yüklü olan uygulamaları görüntüleyebilir ve mağazadan yeni uygulama indirip yükleyebilirsiniz.

MEDYA OYNATICI FONKSİYONLARI

Not: Ana sayfa görünümü yazılım sürümüne göre değişiklik gösterebilir.

Yukarı ve aşağı yön tuşlarını kullanarak "Video" simgesini seçin, onaylamak için ENTER tuşuna basın ve ardından klasöre doğru sağa basın, uygun klasörü açmak için ENTER tuşuna basın. Dosyayı seçtikten sonra, açmak için ENTER tuşuna basın. Sol ve sağ tuşlarla işlem yapabilirsiniz.

Ses

Yukarı ve aşağı yön tuşlarını kullanarak "Ses" simgesini seçin, onaylamak için ENTER tuşuna basın ve ardından klasöre doğru sağa basın, uygun klasörü açmak için ENTER tuşuna basın. Ses dosyasını seçtikten sonra, açmak için ENTER tuşuna basın. Sol ve sağ tuşlarla işlem yapabilirsiniz.

Resim

Yukarı ve aşağı yön tuşlarını kullanarak "Resim" simgesini seçin, onaylamak için Bu bölümde TV'nizde yüklü olan uygulamaları görüntüleyebilir ve mağazadan yeni uygulama indirip yükleyebilirsiniz.

AYARLAR

Ayarlar simgesi üzerine gelip ENTER tuşuna basınız.

Genel: Bu başlığı seçip OK/ENTER tuşuna bastığınızda cihazınızın Android işletim sistemi ayarlarını görebilirsiniz.

Hesaplar: Bu menüden cihazınızın Android işletim sistemi üzerinde çalışan uygulamalar ait kullanıcı hesaplarını görüntüleyebilir veya ekleyip kaldırabilirsiniz.

Ağ: Cihazınızı bir kablosuz ağa bağlamak için Ağ seçeneği üzerine gelip ENTER tuşuna basınız. Cihazınızı bağlayacağınız Ağ Türünü "Ağ Modu" seçeneğinden seçiniz. Ağ türü olarak kablosuzu seçerseniz alttaki "Kablosuz" seçeneğini seçip OK/ENTER tuşuna basınız. Daha sonra bağlanmak istediğiniz ağın ismi üzerine gelerek ENTER tuşuna basınız. Açılan menüye şifrenizi girip Bağlana basınız.

Zaman: Bu menüden cihazın Android işletim sistemi zaman ayarlarını yönetebilirsiniz.

Sistem Bilgisi: Bu menüden cihazınızın özelliklerini görüntüleyebilirsiniz.

TEKNİK ÖZELLİKLER

MODEL NO	32ST2100	40ST2102	42ST2102
VOLTAJ	AC 100-240V 50/60 Hz		
GÜÇ TÜKETİMİ	60W	74W	74W
EKRAN BOYUTU	32"	40"	42"
ÇÖZÜNÜRLÜK	1366 x 768	1920 x 1080	1920 x 1080
SES ÇIKIŞ GÜCÜ	2x8W		
GİRİŞ	1xKarasal Anten, 1 x LNB (Uydu Anteni), 1x RJ45 Ethernet,3x HDMI, 2x USB, 1x AV,1x CI		
ÇIKIŞ	1xKulaklık Çıkışı, 1xDijital Ses Çıkışı		

MODEL NO	50ST2104	55ST2104	65ST2104
VOLTAJ	AC 100-240V 50/60 Hz		
GÜÇ TÜKETİMİ	120W	140W	160W
EKRAN BOYUTU	50"	55"	65"
	3840 x 2160	3840 x 2160	3840 x 2160
SES ÇIKIŞ GÜCÜ	2x8W		
GİRİŞ	1xKarasal Anten, 1 x LNB (Uydu Anteni), 1x RJ45 Ethernet,3x HDMI, 2x USB, 1x AV, 1x mini AV, 1x CI, 1x mini YPbPr, 1x VGA		
ÇIKIŞ	1xKulaklık Çıkışı, 1xDijital Ses Çıkışı		

MODEL NO	32ST1100	40ST1102	43ST1102
VOLTAJ	AC 100-240V 50/60 Hz		
GÜÇ TÜKETİMİ	56W	90W	90W
EKRAN BOYUTU	32"	40"	43"
	1366 x 768	1366 x 768	1366 x 768
SES ÇIKIŞ GÜCÜ	2x8W		
GİRİŞ	1xKarasal Anten, 1 x LNB (Uydu Anteni), 1x RJ45 Ethernet,3x HDMI, 2x USB, 1x AV,1x CI,		
ÇIKIŞ	1xKulaklık Çıkışı, 1xKoaksiyel Ses Çıkışı		

MODEL NO	50ST4105	55ST4105	65ST4105
VOLTAJ	AC 100-240V 50/60 Hz		
GÜÇ TÜKETİMİ	108W	138W	168W
EKRAN BOYUTU	50"	55"	65"
	3840 x 2160	3840 x 2160	3840 x 2160
SES ÇIKIŞ GÜCÜ	2x8W		
GİRİŞ	1xKarasal Anten, 1 x LNB (Uydu Anteni), 1x RJ45 Ethernet,3x HDMI, 2x USB, 1x AV,		
ÇIKIŞ	1xKulaklık Çıkışı, 1xDijital Ses Çıkışı		

MODEL NO	43ST2103
VOLTAJ	AC 100-240V 50/60Hz
GÜÇ TÜKETİMİ	74W
EKRAN BOYUTU	43"
ÇÖZÜNÜRLÜK	1920 x 1080
SES ÇIKIŞ GÜCÜ	2x8 W
GİRİŞ	1xRJ45 Ethernet, 3xHDMI, 2xUSB, 1xKarasal Anten, 1xAV, 1x LNB, 1 x CI
ÇIKIŞ	1xKulaklık Çıkışı, 1xDijital Ses Çıkışı

MODEL NO	32ST4101
VOLTAJ	AC 100-240V 50/60Hz
GÜÇ TÜKETİMİ	50W
EKRAN BOYUTU	32"
ÇÖZÜNÜRLÜK	1366 x 768
SES ÇIKIŞ GÜCÜ	2x8 W
GİRİŞ	1xRJ45 Ethernet, 3xHDMI, 2xUSB, 1xKarasal Anten, 1x LNB, 1 x CI
ÇIKIŞ	1xKulaklık Çıkışı, 1xDijital Ses Çıkışı

MODEL NO	43ST4103
VOLTAJ	AC 100-240V 50/60Hz
GÜÇ TÜKETİMİ	75W
EKRAN BOYUTU	43"
ÇÖZÜNÜRLÜK	1920 x 1080
SES ÇIKIŞ GÜCÜ	2x8 W
GİRİŞ	1xRJ45 Ethernet, 3xHDMI, 2xUSB, 1xKarasal Anten, 1xAV, 1x LNB, 1 x CI
ÇIKIŞ	1xKulaklık Çıkışı, 1xDijital Ses Çıkışı

50ST1104 / 55ST1104 / 65ST1104

SMART LED TV KURULUMU

Kurulum

Cihazınızı ilk defa çalıştırdığınızda kurulum sihirbazı ekrana gelecektir. Ekrandaki yönlendirme mesajlarını takip ederek kurlumu tamamlayabilirsiniz. Kurulumu başlatmak için OK/ENTER tuşuna basın.

1. Aşağı /Yukarı yön tuşlarını kullanarak dili seçin ve OK/ENTER tuşuna basın.
2. Aşağı /Yukarı yön tuşlarını kullanarak saat dilimini seçin ve OK/ENTER tuşuna basın.
3. Kablosuz ağ ayarını yapmak için listeden bir ağ seçip şifrenizi girin. Bu adımı Sağ yön tuşu ile atlayarak daha sonra da yapabilirsiniz.
4. Aşağı /Yukarı yön tuşlarını kullanarak cihazının açılışta hangi kaynağı görüntüleyeceğini seçebilirsiniz.

TV Fonksiyonları

Menü

Menüye girmek için kumandanın menü tuşuna basınız. Sağ/sol yön tuşları ile girmek istediğiniz menüyü seçip OK/ENTER tuşuna basınız.

GİRİŞ KAYNAKLARININ SEÇİLMESİ

Analog, DVB-T (Dijital Karasal), DVB-C (Kablo), DVB-S (Uydu), AV, HDMI1, HDMI2, HDMI3 girişlerinden birini seçmek için uzaktan kumanda üzerindeki SOURCE tuşuna basınız ve sağ/sol yön tuşları ile izlemek istediğiniz kaynağın üzerine gelerek OK tuşuna basınız.

Smart TV ana sayfasındayken aşağı/yukarı yön tuşları ile ön izleme penceresi altında bulunan giriş kaynakları üzerine geliniz ve sağ/sol yön tuşları ile izlemek istediğiniz kaynağın üzerine gelerek OK tuşuna basınız.

Analog: Analog TV yayınlarını izlemek için bu seçeneği seçiniz.

DVB-T (Karasal): Dijital karasal TV yayınlarını izlemek için bu seçeneği seçiniz.

DVB-C (Kablo): Kablo TV yayınlarını izlemek için bu seçeneği seçiniz.

DVB-S (Kablo): Uydu yayınlarını izlemek için bu seçeneği seçiniz.

AV Video Girişi: Harici cihazınızın AV çıkışını üçlü AV kablosu (Video+ Sağ/Sol Ses) ile TV'nize bağlayarak izleyebilirsiniz. (AV Kablosu cihaz ile birlikte verilmez)

HDMI1, HDMI2 ve HDMI3 Girişleri: HDMI bağlantısı yaptığınız cihaz ya da cihazlara erişim sağlamak için ilgili seçeneği seçiniz. (HDMI kablosu cihaz ile birlikte verilmez)

Menüye girmek için uzaktan kumanda üzerindeki menü tuşuna basınız ve Sağ/Sol yön tuşları ile girmek istediğiniz menüyü seçerek ENTER tuşuna basınız.

RESİM MENÜSÜ

Resim Modu: Bu menüden arka ışık, parlaklık, kontrast, renk doygunluğu ve keskinlik ayarlarını yapabilirsiniz. Standart, Dinamik Film, Enerji Tasarrufu seçeneklerinden birini seçerek ön ayarlı bir seçeneği seçebilirsiniz. Kullanıcı seçeneğini seçip Enter tuşuna basarak ayarları izleme zevkinize göre değiştirebilirsiniz.

Renk Sıcaklığı: Standart, Sıcak, Soğuk seçeneklerinden birini seçebilirsiniz.

En Boy Oranı: Bu menüden ekrandaki görüntünün en boy oranını değiştirebilirsiniz. Dijital yayınların en boy oranı geniş ekran formatına uygun olan 16:9'dur.

Gelişmiş: Bu menüyü kullanarak aşağıdaki işlemleri yapabilirsiniz.

Gürültü Azaltma: Dijital yayında oluşan istenmeyen efektleri azaltmak için gürültü azaltma seviyesini belirleyebilirsiniz.

DLC (Dynamic Light Control): Arka ışığın ekrandaki görüntüye göre otomatik olarak ayarlanmasını istiyorsanız Enter tuşu ile bu özelliği açabilirsiniz.

HDR (High Dynamic Range): Bu özellik görüntünün parlak kısımlarının olduğundan daha parlak, koyu kısımlarının olduğundan daha koyu görünmesini sağlayarak kontrastı artırır. Enter tuşu ile bu özelliği açıp kapatabilirsiniz.

NOT: HDR özelliği sadece desteklenen yayınlarda kullanılabilir.

SES MENÜSÜ

Resim Modu: Bu menüden bas ve tiz ayarlarını yapabilirsiniz. Standart, Kullanıcı, Spor, Film, Müzik seçeneklerinden birini seçerek ön ayarlı bir seçeneği seçebilirsiniz. Kullanıcı seçeneğini seçip Enter tuşuna basarak ayarları dinleme zevkinize göre değiştirebilirsiniz.

Surround: Bu menüden surround ses efektini aktif edebilirsiniz. Enter tuşu ile bu özelliği açıp kapatabilirsiniz.

AVC (Automatic Volume Control): Kanal geçişlerinde kanallar arasındaki ses farkını dengelemek için bu özelliği kullanabilirsiniz. Enter tuşu ile bu özelliği açıp kapatabilirsiniz.

Gelişmiş: Bu menüyü kullanarak aşağıdaki işlemleri yapabilirsiniz.

Denge: Sağ ve sol hoparlör arasındaki ses dengesini Sağ/Sol yön tuşlarını kullanarak ayarlayabilirsiniz.

Dijital Çıkış: Dijital ses çıkışına bağladığınız cihaz türüne istediğiniz ayarı seçebilirsiniz.

KANAL MENÜSÜ

(Uydu Yayını Modu)

Bu menüden televizyonunuzun çanak anten ve kanal ayarlarını yapabilirsiniz.

LNB Seçimi: Kullandığınız LNB tipini bu menüden değiştirebilirsiniz. Türksat ve Hotbird uyduları için Universal LNB seçeneğini seçmeniz gerekmektedir.

Otomatik Tarama: Uydu Seçimi seçeneğine girerek gelen listeden arama yapmak istediğiniz uyduyu aşağı/yukarı yön tuşları ile değiştirebilirsiniz. Kanal Türü seçeneğinden Ücretsiz veya Şifreli seçeneklerinden birini seçerek arama yaptırabilirsiniz.

Program Türü seçeneğinden arama tipini DTV/Radyo/Tüm hepsi seçeneklerinden biri olarak belirleyebilirsiniz. Tarama modundaki varsayılan seçeneği ile daha önceden kayıtlı olan TP'leri taratabilir veya Tam Tarama/Ağ seçeneklerinden birini seçebilirsiniz. Bu seçenekleri belirledikten sonra aşağı yön tuşu ile "Arama" üzerine gelerek uzaktan kumanda üzerindeki "Enter" tuşuna basarak aramayı başlatabilirsiniz.

Manuel Tarama: Uydu Seçimi seçeneğine girerek gelen listeden arama yapmak istediğiniz uyduyu aşağı/yukarı yön tuşları ile değiştirebilirsiniz. Transponder seçeneği üzerinde iken kumandanızın "Enter" tuşuna basarak arama yapmak istediğiniz frekansı (TP) yazabilirsiniz. Daha sonra uzaktan kumanda üzerindeki "Enter" tuşuna basarak aramayı başlatabilirsiniz.

Çanak Kurulumu: Ekranın sağ tarafındaki listeden yayınlarını izlemek istediğiniz uyduyu aşağı/yukarı yön tuşları ile seçip "Enter" tuşuna basın. Uydu parametrelerini düzenlemek için sağ yön tuşuna basın. Aşağı/yukarı yön tuşlarını kullanarak düzenlemek istediğiniz parametreyi seçin.

LNB Ayarı: Sağ/sol yön tuşları ile LNB tipini değiştirebilirsiniz. Türkiye'de yaygın olarak kullanılan LNB tipi 9750/10600 'dür.

LNB Gücü: LNB gücünün durumunu gösterir. Varsayılan değer "Açık" tır.

22KHz: 22KHz sinyalinin durumunu gösterir. Varsayılan deęer “Otomatik” tir.

Tone Burst: Tone Burst sinyalini ayarlamak için bu menüyü kullanabilirsiniz. Varsayılan deęer “Devre Dışı” dır.

DiseqC 1.0: Aynı anda birden fazla çanak kullanıyorsanız istedięiniz uydunun hangi LNB’ye baęlı olduęunu Saę/sol yön tuşları ile belirleyebilirsiniz.

DiseqC 1.1: Aynı anda birden fazla çanak kullanıyorsanız istedięiniz uydunun hangi LNB’ye baęlı olduęunu Saę/sol yön tuşları ile belirleyebilirsiniz.

DiseqC 1.2 ve DiseqC 1.3: Motorlu çanak kullanıyorsanız konum ayarını bu menüden yapabilirsiniz.

Kanal Listesi: Hafızaya alınan kanalları bu menüden görebilirsiniz.

Favori Liste: Favori listesindeki kanalları bu menüden görebilirsiniz.

Kanal Düzenleme: Düzenlemek istedięiniz kanalın üzerine aşıęı/yukarı yön tuşları ile gelip ENTER tuşuna basınız. Yapmak istedięiniz işlemin üzerine gelerek “Enter” tuşuna basın. Örnek olarak kanal taşımayı seçtikten sonra Aşıęı/Yukarı yön tuşları ile kanalı istedięiniz pozisyona getirin ve ENTER tuşuna basın.

Program Rehberi: Destekleyen yayınlardaki EPG bilgisini bu menüden görüntüleyebilirsiniz.

CI Bilgisi: Şifreli kanal izlemek için TV’nize modül taktıysanız, şifreleme sistemine ait bilgileri bu menü ile görüntüleyebilirsiniz. Modül takılı deęilse bu seçenek aktif olmaz.

(Analog Yayın Modu) Televizyonunuzda kaynak seçimi Analog (ATV) ise bu menü ile kanal ayarlarını yapabilirsiniz.

Otomatik Tarama: Bu seçeneęi seçip “Enter” Tuşuna bastıęınızda otomatik kanal araması başlayacak ve bulunan kanallar otomatik olarak hafızaya alınacaktır.

Manuel Tarama: Mevcut Frekans seçeneęi üzerinde iken Saę/Sol tuşlarına

basarak frekans deęiřtirebilir ve istedięiniz frekansa gelene kadar bu iřleme devam edebilirsiniz. Program Arama seęeneęi üzerinde iken Saę/Sol tuřlarına basarak seętięiniz yönde doęru otomatik tarama yaptırabilirsiniz.

(Dijital Karasal Yayın – DVB-T Modu)

Televizyonunuzda kaynak seęimi (DVB-T) ise bu menü ile kanal ayarlarını yapabilirsiniz.

Otomatik Tarama: Bu seęeneęi seęip “Enter” tuřuna bastıęınızda ekrana gelen LCN seęeneęini aętıęınızda kanal numaraları kilitlenecektir ve daha sonra deęiřtirilemeyecektir. Otomatik taramayı bařlatmak için Taramayı Bařlat seęeneęi üzerine gelip ENTER tuřuna basınız.

Manuel Tarama: Bu seęeneęi seęip “Enter” tuřuna bastıęınızda ekrana gelen menüden Kanal Kimlięini seęerek saę/sol yön tuřları ile tarama yapmak istedięiniz frekans kanalını deęiřtirebilirsiniz. Frekans seęiminden sonra Taramayı bařlat seęeneęi üzerine gelip ENTER tuřuna basınız.

Kanal Listesi: Hafızaya alınan kanalları bu menüden görebilirsiniz.

Favori Liste: Favori listesindeki kanalları bu menüden görebilirsiniz.

Kanal Düzenleme: Düzenlemek istedięiniz kanalın üzerine ařaęı/yukarı yön tuřları ile gelip ENTER tuřuna basınız. Yapmak istedięiniz iřlemin üzerine gelerek “Enter” tuřuna basın. Örnek olarak kanal tařımayı seętikten sonra Ařaęı/Yukarı yön tuřları ile kanalı istedięiniz pozisyona getirin ve ENTER tuřuna basın.

Program Rehberi: Destekleyen yayınlardaki EPG bilgisini bu menüden görüntüleyebilirsiniz.

CI Bilgisi: řifreli kanal izlemek için TV’nize modül taktıysanız, řifreleme sistemine ait bilgileri bu menü ile görüntüleyebilirsiniz. Modül takılı deęilse bu seęenek aktif olmaz.

(Kablolu Yayın DVB-C Modu) Televizyonunuzda kaynak seçimi Kablolu (DVB-C) ise bu menü ile kanal ayarlarını yapabilirsiniz.

Otomatik Tarama: Bu seçeneği seçip “Enter” tuşuna bastığınızda ekrana gelen LCN seçeneğini açtığınızda kanal numaraları kilitlenecektir ve daha sonra değiştirilemeyecektir. Tarama Modu “Tam Tarama” olarak seçilirse bütün frekans bandı otomatik olarak taranarak bulunan kanallar hafızaya alınır. Tarama Modu “Ağ Taraması” olarak seçilirse, operatörünüz tarafından sağlanan ağ tarama parametrelerini ayarlamamız gerekir. Taama modu seçiminden sonra Taramayı başlat seçeneği üzerine gelip ENTER tuşuna basınız.

Manuel Tarama: Bu seçeneği seçip “Enter” tuşuna bastığınızda ekrana gelen menüden frekansı seçerek sağ/sol yön tuşları ile tarama yapmak istediğiniz frekans kanalını değiştirebilirsiniz. Frekans seçiminden sonra Taramayı başlat seçeneği üzerine gelip ENTER tuşuna basınız.

Kanal Listesi: Hafızaya alınan kanalları bu menüden görebilirsiniz.

Favori Liste: Favori listesindeki kanalları bu menüden görebilirsiniz.

Kanal Düzenleme: Düzenlemek istediğiniz kanalın üzerine aşağı/yukarı yön tuşları ile gelip ENTER tuşuna basınız. Yapmak istediğiniz işlemin üzerine gelerek “Enter” tuşuna basın. Örnek olarak kanal taşımayı seçtikten sonra Aşağı/Yukarı yön tuşları ile kanalı istediğiniz pozisyona getirin ve ENTER tuşuna basın.

Program Rehberi: Destekleyen yayınlardaki EPG bilgisini bu menüden görüntüleyebilirsiniz.

CI Bilgisi: Şifreli kanal izlemek için TV’ nize modül taktıysanız, şifreleme sistemine ait bilgileri bu menü ile görüntüleyebilirsiniz. Modül takılı değilse bu seçenek aktif olmaz.

ERİŞİLEBİLİRLİK MENÜSÜ

Bu menüdeki özellikler sadece desteklenen yayınlarda kullanılabilir. Yayıncı tarafından sağlanan sesli açıklama ve işitme engelliler için altyazıların ekranda görüntülenmesini bu menülerden sağlayabilirsiniz.

GELİŞMİŞ MENÜSÜ

Mavi Ekran: Açık seçildiğinde ekranda sinyal yokken ekranın mavi olarak görüntülenmesini sağlar.

Kaynak Ayarı: Bu menüyü kullanarak giriş kaynaklarının Kaynak menüsünde görüntülenmesini veya gizlenmesini sağlayabilirsiniz. Ayrıca istediğiniz kaynak üzerinde ENTER tuşuna basarak kaynağın ismini değiştirebilirsiniz.

HDMI Ayarı: Bu menüyü kullanarak HDMI CEC destekli harici cihazlarınızın kumandası üzerinden TV'nizin kontrol edilmesini sağlayabilirsiniz.

Teleteks Dili: Teleteks yayınlarındaki karakter setinin doğru görüntülenmesi için gerekli dil ayarını bu menüden yapabilirsiniz.

Ses Dili Ayarı: Destekleyen yayınlarda, ses dili seçimi yapmak için kullanılır.

Alt Yazı Ayarı: Destekleyen yayınlarda, alt yazı dili seçimi yapmak için kullanılır.

PVR Dosya Sistemi: USB diske kayıt yapmak için kullanacağınız harici disk ile ilgili ayarlamaları bu menüden yapabilirsiniz.

Diske Kaydet: Cihazınıza birden fazla USB bellek takılıysa hangisine kayıt yapacağınızı bu menüden seçebilirsiniz.

Zaman Kaydırma Boyutu: Zaman Kaydırma (Time Shift) fonksiyonu için izin verilen dosya boyutunu bu menüden belirleyebilirsiniz.

Zaman Kaydırmayı Başlat: Zaman Kaydırma (Time Shift) fonksiyonunu bu menüden veya uzaktan kumanda üzerindeki T. SHIFT tuşuna basarak başlatabilirsiniz.

Kayıtlı Liste: USB belleğe kaydedilmiş programları görüntülemek ve oynatmak için bu menüyü kullanabilirsiniz.

KİLİT MENÜSÜ

Bu menüyü kullanarak TV menüsü üzerindeki kullanıcı ayarlarını kısıtlayabiliriz. **Sistem Kilidi** seçeneğini sağ/sol yön tuşları ile Açık/Kapalı seçeneklerinden birine getirebilirsiniz. Kilidi aktif duruma getirmek için varsayılan şifre “0000” olarak belirlenmiştir. **Kanal Kilidi** seçeneğini kullanarak belirlediğiniz kanalları kilitleyerek görüntülenmesini engelleyebilirsiniz. **Ebeveyn Denetimleri** seçeneğini kullanarak desteklenen yayınlardaki yaş grupları kısıtlamalarını kullanabilirsiniz. **Şifre Değiştir** seçeneğini enter tuşu ile seçerek gelen menüden yeni şifre oluşturabilirsiniz.

GENEL AYARLAR

Menü Süresi: Bilgi ekranının ekranda kalma süresi.

Ülke ve Dil: Kurulum ekranında seçtiğiniz ülke ve dil ayarlarını bu menüden değiştirebilirsiniz.

Tarih ve Saat: Tarih ve saat ayarlarını bu menüden yapabilirsiniz.

Başlangıç Zamanı: TV'nin tarih ve saat ayarlarını internetten alması için “Ağ”, gelen TV yayınından alması için “TV” seçeneğini seçiniz. Tarih ve saat ayarını manuel olarak yapmak için “Kapalı” seçeneğini seçip alttaki ayarları elle değiştirebilirsiniz.

Güç Anahtarı Arayışı: Cihazınızın açılış ayarlarını bu menüden yapabilirsiniz.

Güç Masaüstü: Cihazınızın açılışta TV modunda açılması için “TV”, Smart TV modunda açılması için “Ev”, son kapattığınız modda açılması için “Hafıza” seçeneğini seçiniz.

Ekran Koruyucu: TV'nizin kumandadan komut almadığında veya yayında sinyal almadığında ekran koruyucu görüntülerinin çıkması için bu menüyü kullanarak bekleme süresini belirleyebilirsiniz.

Tuş Sesi: Cihazınızın kumandadan komut aldığı anda sesli uyarı vermesini istiyorsanız bu özelliği “Açık” konumuna getirin.

Menü Alfa Ayarı: OSD menünün transparanlığını bu menüden ayarlayabilirsiniz.

SİSTEM MENÜSÜ

Sistem Bilgisi: Cihazınızın yazılım ve donanım bilgilerini bu menüden görüntüleyebilirsiniz. “Cihaz Adı” seçeneği üzerinde iken ENTER tuşuna basarak cihazınızın adını değiştirebilirsiniz.

Hesap Yöneticisi: Smart TV uygulamaları için oluşturduğunuz hesapları bu menüyü kullanarak yönetebilirsiniz.

Fabrika Ayarlarına Dön: Cihazınızı fabrika çıkış ayarlarına döndürmek için bu menüyü kullanabilirsiniz. Varsayılan şifre “0000”dir.

AĞ MENÜSÜ

Cihazınızı bir kablosuz ağa bağlamak için Wifi seçeneği üzerine gelip ENTER tuşuna basınız. Wifi özelliği açık konumda iken cihazınızı bağlayabileceğiniz kablosuz ağları görüntüleyebilirsiniz.

Daha sonra bağlanmak istediğiniz ağın ismi üzerine gelerek ENTER tuşuna basınız. Açılan menüye şifrenizi girip Bağlana basınız. Cihazınızı kablolu bir ağa bağlamak için arka kısımda bulunan RJ45 konnektörüne internet bağlantısı olan bir Ethernet kablo takınız. Ethernet bağlantısı ile ilgili ayarları Ethernet menüsünden yapabilirsiniz.

UYGULAMA MENÜSÜ

Uygulama Yöneticisi: Cihazınızda yüklü olan Smart TV uygulamalarını yönetmek için bu menüyü kullanabilirsiniz.

Tek Anahtar Temiz: Uygulamaların kullandığı önbellek verilerini bu menüyü kullanarak temizleyebilirsiniz

Harici Depolamayı Kaldır: Cihazınıza takılı olan USB belleği güvenli bir şekilde çıkarmak için bu menüyü kullanabilirsiniz.

Harici Depolamayı Biçimlendir: Cihazınıza takılı olan USB belleği biçimlendirmek için bu menüyü kullanabilirsiniz. Biçimlendirme yaparsanız belleğinizdeki bütün veriler silinecektir.

ANASAYFA

Ana sayfada TV'nizde yüklü olan uygulamaları, dosya yöneticisi ve diğer giriş kaynaklarına geçmek için kullanılan simgeleri görebilirsiniz. Yükleme istediğiniz uygulama simgesi üzerine yön tuşlarını kullanarak gelin ve ENTER tuşuna basınız. Daha sonra ekranda çıkan talimatlara göre uygulama kurulumunu tamamlayınız.

MEDYA OYNATICI FONKSİYONLAR

Medya oynatıcıyı açmak için ana sayfanın en üst kısmındaki USB bellek simgesine tıklayınız. Açılan pencereden kullanmak istediğiniz sürücüyü ve daha sonra klasörü seçerek dosyaları görüntüleyebilirsiniz. Resim, ses veya video dosyasını seçtikten sonra, açmak için ENTER tuşuna basın.

Aşağı ok tuşuna basarak medya oynatıcı kontrol çubuğunu görüntüleyebilirsiniz. Sağ/Sol yön tuşlarını veya uzaktan kumanda üzerindeki medya oynatıcı tuşlarını kullanarak dinlediğiniz veya görüntülediğiniz dosyaları kontrol edebilirsiniz.

TEKNİK ÖZELLİKLER

MODEL NO	50ST1104	55ST1104	65ST1104
VOLTAJ	AC 100-240V 50/60 Hz		
GÜÇ TÜKETİMİ	100W	110W	160W
EKRAN BOYUTU	50"	55"	65"
ÇÖZÜNÜRLÜK	3840x2160		
SES ÇIKIŞ GÜCÜ	2x10W		
GİRİŞ	1x RJ45 Ethernet, 3x HDMI, 1 x LNB, 2x USB, 1x Karasal Anten , 1x AV , 1x CI		
ÇIKIŞ	1xDijital Ses Çıkışı		

SORUN GİDERME

Problem	Olası Neden	Ne Yapılmalı
Cihaz Açılmıyor	Güç bağlantısı yanlış yapılmış olabilir	Cihazınızın şebeke kablosunun prize takılı olduğundan emin olun
	Uzaktan Kumanda Çalışmıyor	Uzaktan kumandanızın pillerinin doğru şekilde takılı olduğundan emin olun
Ses veya görüntü yok	Çanak anten tam olarak ayarlanmamış	Çanak anten doğru şekilde ayarlanmalı
	Sinyal yok veya zayıf	Kablo bağlantılarını, LNB ve diğer araçların bağlantısını kontrol edin ve/veya çanak anteni ayarlatın
Sinyal Yok uyarısı	Çanak anten tam olarak ayarlanmamış	Çanak anten doğru şekilde ayarlanmalı
	LNB hasarlı	LNB değiştirilmeli

BİLGİLENDİRME

Malın ayıplı olduğunun anlaşılması durumunda tüketici, 6502 sayılı Tüketici Koruması Hakkında Kanununun 11. Maddesinde yer alan;

- a) Sözleşmeden dönme,
- b) Satış bedelinden indirim isteme,
- c) Satılanın ücretsiz onarılmasını isteme,
- d) Satılanın ayıpsız bir misli ile değiştirilmesini isteme, haklarından birini kullanabilir.

Tüketici, garantiden doğan haklarının kullanılması ile ilgili olarak çıkabilecek uyuşmazlıklarda yerleşim yerinin bulunduğu veya tüketici işleminin yapıldığı yerdeki Tüketici Hakem Heyetine veya Tüketici Mahkemesine başvurabilir.

Not: Bu kullanma kılavuzunda kullanılan tüm resimler, menü görüntüleri, menü ve fonksiyon açıklamaları referans amaçlıdır. Yazılım ve donanım gelişimine bağlı olarak üretici firma cihazın teknik özelliklerinde, cihaz görünümünde ve fonksiyonlarında, menü görünümünde ve fonksiyonlarında, uzaktan kumanda ve tuş fonksiyonlarında, giriş/çıkış bağlantılarında ve yerlerinde önceden haber vermeksizin değişiklik yapma hakkını saklı tutar.

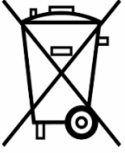

Bu işaret elektrik ve elektronik cihaz atıklarının ayrı toplanması gerektiğini göstermektedir. Bu işaret taşıyan cihazların diğer evsel atıklarla birlikte kontrolsüz atılması, zararlı atıkların su ve gıda kaynaklarını kirleterek insan sağlığına ve çevreye karşı tehdit oluşturabilecekleri için

sakıncalıdır. İnsan sağlığına ve çevreye verebilecekleri zararların engellenmesi ve malzeme kaynaklarının sürdürülebilir tekrar kullanımı desteklemek için bu işareti taşıyan cihazların geri dönüşüm tesislerinde değerlendirilmesi gerekmektedir.

Bu işareti taşıyan kullanılmış cihazlarınızın ve pillerin ekonomik kullanım ömrünün dolması durumunda, güvenli geri dönüşüm için lütfen geri dönüşüm kuruluşlarıyla veya belediyeler ile temasa geçiniz ve yerel yöntemlere uyunuz.

Not: Ürün ve yazılım gelişimine bağlı olarak teknik özellikler haber verilmeksizin değiştirilebilir.

İMALATÇI / İTHALATÇI FİRMA

SKY İNOVASYON VE TEKNOLOJİ A.Ş. :

Başakşehir Mah. Hürriyet Bulvarı

No: 119 Başakşehir/ İstanbul/ Türkiye Tel:444

23 30 (pbx)

info@skytech.com.tr / www.skytech.com.tr

KULLANIM ÖMRÜ 10 (ON) YILDIR.



YETKİLİ SERVİSLER

Unvan	Hizmet Yeri Adresi	Yetkili	Telefon
Adana			
Has Elektronik	Kurtuluş Mah. 64010 Sk. No: 20/A Seyhan	Selda Onan	0322 458 93 33 0322 459 13 33
Uluçay Elektronik	Yeşilyurt Mah. Alpaslan Türkeş Blv. No: 280/A Seyhan	Kadir Uluçay	0322 226 11 11 0322 226 13 13
Cüneyt Elektronik	Sucu Zade Mah. Saydam Cad. No: 136 Seyhan	Mahmut İlvan	0322 454 73 75 0536 476 28 05
Mıtiş Elektronik	Cumhuriyet Mah. Adnan Menderes Cad. No: 93 İmamoğlu	Mehmet Mıtiş	0537 881 14 14
Salkın Elektronik	Yaltır Cad. No:57/D Ceyhan	Çağatay Bahar	0322 612 30 58
Coşkun Elektronik	Kurtuluş Mah. İnönü Cad. No: 2 Pozantı	Murat Coşkun	0322 581 52 62
Aşan Elektronik	Tufan Paşa Mah. Üstün Sok. No:41/B Kozan	Taner Aşan	0322 515 46 36
Adıyaman			

Şekerci Teknik Servis	Yeni Mah. Abdulmusa Cad. No: 61/B Merkez	İbrahim Halil Şekerci	0538 979 12 47
Kardeşler Elektronik	Koru Pınar Mah. Uzay Çatı Girişi No: 2 Besni	Akif Özel	0416 318 18 62
Kâhta Güven Elektronik	Karşiyaka Mah. El-Kahtavi Cad. No: 30/F Kâhta	Mehmet Emin Kaplan	0416 725 76 58
Yalçın Elektronik	Asfalt Mah. Atatürk Bul. No:21 Gölbaşı	Seydi Gazi Balcı	0416 781 76 35
Afyonkarahisar			
Yavuz Teknik	Marulcu Mah. Açıkgözoğlu Sk. No: 4/B Merkez	Muhammed Yavuz	0272 212 11 29
Kanal Elektronik	Cuma Mah. Odun Pazarı Sk. No: 9 Sandıklı	İsmail Özak	0535 027 85 83
Erdoğan Elektronik	Eski Denizli Cad. Afet Blokları No: 28/2 Dinar	Ercan Erdoğan	0272 353 19 49
Gün Elektronik	Belediye Rant Tesisleri 1/B Emirdağ	Yaşar Gün	0272 441 33 52
Akın Elektronik	Pazar Mah. Cumhuriyet Cad. No: 7/8 Şuhut	Hasan Hüseyin Akın	0272 718 21 46
Ağrı			
İmparator Elektronik	Sitkiye Mah. Yeni Van Cad. Feza Sk. No: 3 Merkez	Abdulbari Aykut	0472 215 05 72

Garanti Elektronik	İshak Paşa Mah. Ağrı Cad. No:260 Doğu Beyazıt	Süleyman Tokuş	0472 312 44 00
Kadir Elektronik	Cami Mah. Recep Duru Cad. No:4C Tutak	Kadir Çiftçi	0472 411 30 11
Demir Elektronik	Atatürk Mah. Alpaslan Cad. No: 25 Patnos	Yunus Demir	0472 616 38 52
Aksaray			
Murat Elektronik ve Ev Aletleri	Hacı Hasanlı Mah. 702 Sk. No: 12/B Merkez	Murat Ekin	0382 213 05 55
Amasya			
Yağmur Elektronik	Yüzevler Mah. Kocur Pehlivan Sk. No: 62 Merkez	Mustafa Kuru	0358 212 91 04
Ankara			
Yücel Elektronik	Saime Kadın Mah. Asım Gündüz Cad. No: 20/D Mamak	Yücel Tokmakçı	0312 365 14 14
Çağrı Elektronik	Atakent Mah. 1512 Cad. No: 88/A Etimesgut	Ergün Gülcen	0312 243 24 24
Metin Elektronik	Akşemsettin Mah. Polatlı 1. Cad. 6. Sk. No: 1/C Sincan	Metin Can	0312 268 93 93
Akbey Teknik	Zafer Mah. Milli Egemenlik Cad. No: 2/A Beypazarı	Nevzat Akkol	0543 763 03 15

İlker Değer Elektronik	Bahçelievler Mah. Cumhuriyet Cad. No: 36/B Gölbaşı	İlker Değer	0537 360 40 37
Konca Elektronik	Akçay Mah. Gençlik Cad. Ali Keleş Apt. No:22/A Kızılcahamam	Kemal Konca	0312 736 11 03
İsmail Elektronik	Cumhuriyet Mah. Bozkurt Cad. No: 47/C Polatlı	İsmail Sarıkaya	0312 623 80 54
Antalya			
Aysat Elektronik	Kızılsaray Mah. 76 Sk. Boncuk Apt. No: 17/A Murat Paşa	Onur İnal	0242 242 33 45
Güçlü Elektronik	Yıldız Mah. Hamidiye Cad. 219 Sok. Kınay Apt. No: 38/B Merkez	Bülent Güçlü	0242 335 18 57
Sanal Bilgisayar	Merkez Mah. Atatürk Cad. No: 316/A Serik	Yunus Öksüzler	0242 722 21 90
Manavgat Elektronik	Yukarı Pazarcı Mah. 4005 Sk. No: 6/Z1 Manavgat	Murat Topal	0242 746 29 90
As Teknik	Kökez Mah. Adil Aydın Cad. No: 8/A Serik	Hüseyin Başaran	0535 382 80 73
Dijital Elektronik	Gökyazı Mah. Avuncanlar Sk. No: 13 Demre	Ömer Ataç	0242 871 33 53
Kocaemir Elektronik	Bağlık Mah. Özdemir Sk. No: 10 Kumluca	Ramazan Kocaemir	0545 305 14 00

Alvin Elektronik	İstiklal Mah. Şehit Kıdemli Üst Çavuş Süleyman Gör 1. Sk. No: 11/C Gaziemir	Ahmet Özcan	0530 720 45 07
Demant Elektronik ve Klima	Ünsal Mah. 5 Temmuz Kurtuluş Cad. No:192/A Kepez	Zeki Ünal	0242 221 15 32
Keleş Elektronik ve Ev Aletleri	Kiremitli Mah. 869 Sk. Dülger Apt. (Gündem Gazetesi Altı) Korkuteli	Ramazan Keleş	0242 653 49 09
Özdemir Elektronik	Arslan Bucak Mah. Cumhuriyet Blv. No: 116/B Kemer	Barış Özdemir	0533 772 39 68
Emre Elektronik	Saray Mah. Huriler Sk. Tuna Apt. No:21/A Alanya	Emre Etyemez	0242 512 91 58
Ardahan			
Subaşı Teknik	Karagöl Mah. Meydan Cad. No: 10 Merkez	Müslüm Subaşı	0506 121 97 52
Aydın			
Yıldırım Elektronik	Kurtuluş Mah. 2019 Sk. No: 34/C Efeler	İsmail Yıldırım	0256 225 66 77
Tuna Elektronik	Efeler Mah. 1415 Sk. No: 4/B Didim	Murtaza Tuna	0256 811 35 34
Yavuz Elektronik	Yeni Mah. 22. Sk. No: 13/D Nazilli	Yavuz Kartal	0256 315 40 05

Tekin Elektronik	Cami Kebir Mah. Kahramanlar Cad. No: 99/A Kuşadası	Özgür Tekin	0256 614 25 49
Ar-Al Güvenlik Sistemleri	Hamit Abat Mah. 238 Sk. No: 17/A Çine	Sercan Kuru	0554 899 98 46
Balıkesir			
Ural Elektronik	Karesi Mah. Kız Pınar Cad. Suna Sk. No: 12/B Merkez	Muharrem Ural	0266 245 27 06
İlhan Elektronik	Bentbaşı Mah. Ali Hikmet Paşa Cad. No:43/B Bandırma	İlhan Korkmaz	0266 714 58 59
Saygın Elektronik	Mahkeme Mah. Kömürcü Cemal Sk. No: 5 Burhaniye	Muharrem Çelik	0266 412 98 81
Güçlü Elektronik	Servi Mah. Hitay Cad. Topatan Çıkması No: 6 Bigadiç	Ali Güçlü	0542 773 06 26
Akyüz Elektronik	Cebeci Mah. Fatih Rüştü Zorlu Cad. No:6/A Dursunbey	Kerim Akyüz	0542 652 40 38
Ercan Bilgisayar Elektronik	Cami Vasat Mah. Park Cad. No:12/A Edremit	Ercan Şen	0266 373 95 18
Gürses Elektronik	Malkoç Mah. Müftü Şevket Cad. 76.Sok. No: 2/B Gönen	Özcan Balıkçı	0266 762 01 28
Bartın			
Akın Elektronik	Kır Tepe Mah. Hamam Sk. No:22 Merkez	Akın Bural	0378 228 33 34

Batman

Show Elektronik	Çarşı Mah. 2. Cad. 715. Sk. No: 188 Merkez	Mehmet Şirin Aktoğa	0488 212 01 95
-----------------	--	------------------------	-------------------

Bayburt

Doğan Elektronik	Unutulma Cad. No: 5 Merkez	Doğan Çoban	0458 211 85 04
------------------	-------------------------------	-------------	-------------------

Bilecik

Küçükler Elektronik	İsmet Paşa Mah. İbrahim Bey Cad. No: 10/B Merkez	Mehmet Küçük	0546 658 59 25
---------------------	--	-----------------	-------------------

Bingöl

Uzay Elektronik	İnönü Mah. Kültür Cad. No:117 Merkez	Eşref Bünyamin Boyan Temur	0426 214 30 53
Ergin Elektronik	Yeni Mahalle Mah. 303 Sk. No: 6 Solhan	Ergin Atlı	0537 238 86 84
Uzman Elektrik Elektronik	Yeni Mah. PTT Cad. No: 4 Solhan	Abdölmelik Gündüzalp	0552 009 08 38
Kartal Ev Aletleri	Turgut Özal Mah. Cumhuriyet Cad. No:82 Karlıova	Fatih Kartal	0426 511 26 39

Bitlis

Dizayn Elektronik	Hüsrev Paşa Mah. 1234 Sk. A7 Blok No: 24/J Merkez	Özgür İvak	0434 226 74 43
Turgut Elektronik	Aydınlar Mah. İstiklal Cad. No: 6/A Tatvan	Yüksel Turğut	0434 827 58 35

Furkan Elektronik	Girne Mah. Üzüm Verir Cad. Demirciler Sk. Güroymak	Maşallah Sulanç	0434 511 21 75
Bolu			
Eleman Elektronik	Aktaş Mah. Süreyya Sk. Ceylan Apt. No: 18/A Merkez	Kenan Elemana	0374 217 58 79
Başaran Elektronik	Atatürk Bulvarı Güleray Apt. No: 23/A Gerede	Metin Başaran	0374 311 64 20
Kaymaz Ticaret	Seyrancık Mah. Ankara Cad. No:45/A Mudurnu	İsmail Kaymaz	0374 421 65 31
Burdur			
Albayrak Elektronik	Konak Mah. Oğuz Sk. No: 17 Merkez	Murat Albayrak	0248 234 37 90
Medusa Teknik	Pazar Mah. 379 Sk. No: 25/4 Gölhisar	Mücahit Avcı	0543 860 07 18
Ferhat Digital	Pazar Mah. İnönü Cad. No: 4 Bucak	Ferhat Karakuş	0532 474 06 76
Bursa			
Torul Elektronik	Ahmet Yesevi Mah. Balat Cad. No:4/A Nilüfer	Tarık Aydın	0224 244 99 60
Çağ Elektronik	Yeni doğan Mah. Ramiz Yiğit Cad. No:29 Gürsu	Mehmet Fuat Yolcu	0224 371 59 50

Babacan Elektronik	Osmaniye Mah. Ahmet Akyollu Cad. No: 41/C İnegöl	Metin Babacan	0224 715 44 45
Emek Tv Elektronik	Demir Subaşı Mah. Şehit Mehmetci Sk. No: 1 Gemlik	Ahmet Mikdat Yolver	0224 513 35 97
Çağan Elektronik	Şevketiye Mah. Tahıl Meydanı Babacan Pasajı No: 2 Mustafa Kemal Paşa	Şaban Çağan	0224 612 21 79
Cem Elektronik	Cami Kebir Mah. Recep Zade Sk. No: 10/D Orhangazi	Mevlut Osmanoğlu	0224 573 89 97

Çanakkale

Yılmaz Elektronik	İsmet Paşa Mah. Doruk Sk. No: 13/B Merkez	Cemal Yılmaz	0286 213 11 65
Uzman Elektronik	Cami Kebir Mah. Atatürk Cad. Lonca Sk. No: 23 Bayramiç	Rahim Çetiner	0286 773 30 95
Ayaz Elektronik	Fatih Mah. Kalebodur Cad. No: 34/A Çan	Murat Akkurt	0286 416 64 60
Kırmaz Elektronik	Cami Kebir Mah. Kazancılar Sk. Eski Müftülük Yanı No: 2 Gelibolu	Süleyman Kırmaz	0286 566 67 51
Eyüp Elektronik	Yeni Mah. Esnaf Sk. No: 7 Yenice	Eyüp Başoğlu	0537 232 83 32

Çankırı

Türkoğlu Teknik	Abdülhalik Renda Mah. Tuğgeneral Zeki Durlanık Cad. Durlanık Apt. No: 5 Merkez	Kadir Türk	0376 212 00 62
Çorum			
Teknik Elektronik	Osmancık Cad. 2. Fatih Sk. No: 16/B Merkez	Ahmet Şişli	0364 227 37 23
Erol Elektronik	Ayhan Mah. Ankara Cad. No: 18 Alaca	Murat Erol	0535 775 91 28
Önder Elektronik	Sunguroğlu Mah. 1. Cad. No: Z-6 Sungurlu	Uğur Sakaoğlu	0364 311 28 89
Bulduk Elektronik	Ulucami Mah. Mehmet Akif Ersoy Cad. No: 15/B Osmancık	Yusuf Bulduk	0364 611 34 02
Denizli			
Ayber Elektronik	Saraylar Mah. Selçuk Cad. No: 6/108 Merkezefendi	Refik Çelik	0258 261 60 61
Umut Elektronik	Aşağı Mah. Çevak Cad. No: 11 Çivril	Hüseyin Dağtekin	0546 634 88 50
Akgün Elektronik	Topraklık Mah. Turan Güneş Cad. No: 45 Pamukkale	Muharrem Özdemir	0258 263 75 42
Uğur Elektronik	Turan Mah. Cumhuriyet Cad. No: 23 Sarayköy	Uğur Cesur	0258 415 44 09
Diyarbakır			

Grundig Elektronik	Kooperatifler Mah. Kışla Sk Çalışkanlar Apt. No: 5 Yenişehir	Celal Esmer	0412 224 31 56
Tekin Elektronik	Mescit Mah. Azizoğlu Cad. No: 85/D Silvan	Mehmet Mahir Tekin	0412 711 32 32
Yiğit Elektronik	Kemaliye Mah. Pınar Sk. No: 9/A Ergani	Mustafa Yiğit	0412 611 56 53
Gökalp Elektronik	Altı Ok Mah. 3.Cad. No:13/ Bismil	Ferdi Gökalp	0507 960 85 20
Düzce			
Marmara Elektronik	Çay Mah. Saatçigil Cad. No: 17 Merkez	İlhan Emir	0380 514 34 81
Çözüm Elektronik	Nusrettin Mah. İstiklal Cad. Salamak Apt. No:6 Merkez	Alaettin Yıldız	0380 524 01 41
Buluş Elektronik	Cedidiye Mah. Mimar Sinan Cad. No: 29/A Merkez	Fethi Kesici	0380 514 66 81
Edirne			
Yaşar Elektronik	Yancıkcı Şahin Mah. Atatürk Cad. No: 47 Merkez	Mehmet Yaşar	0284 213 88 21
Zeki Elektronik	Büyük Cami Mah. Banka Geçidi Sk. No: 2/B Keşan	Refik Şahinbaş	0284 714 15 60
Elâzığ			

Klas Elektronik	Yeni Mah. Kemal Şedele Cad. No: 32/A Merkez	Coşkun Kılıç	0424 238 10 30
Çağrı Elektronik	Tepe Mah. Atatürk Cad. Belediye Bina Karşısı No:3 Karakoçan	Mehmet Gürbüz	0424 711 53 25
Erzincan			
Garanti Teknik	İnönü Mah. 17. Sk. No: 15/A Merkez	Orhan Sıtkı Kırmacı	0444 214 89 46
Erzurum			
Dadaş Elektronik	Murat Paşa Mah. İsmet Paşa Cad. Öz Bayhan Apt. A Blok Altı. No: 2 Merkez	Vahit Karadağ	0442 233 29 82
Yılmaz Elektronik	Karşıyaka Mah. Ziya Paşa Cad. Aşağı Mah. No:18 İspir	Nejdet Yılmaz	0442 451 40 95
Karakaya Elektronik	Recep Tayyip Erdoğan Mah. Çolakoğlu Sk. No: 11/5 Horasan	Ömer Karakaya	0442 711 44 56
Gözütok Elektronik	Aslan Paşa Mah. Atatürk Cad. Belediye Binası Karşısı No: 20 Oltu	Murat Ceylan	0442 816 64 66
Eskişehir			
Başak Elektronik	İstiklal Mah. Ertuğrul Bey Sk. No:5/C Odun Pazarı	Yunus Yılmaz Başak	0 222 234 70 15

Gaziantep

Hits Elektronik	Alleben Mah. Karacaođlan Sk. No:7/A Őahinbey	Hilmi Gözükızıl	0342 230 77 35
Bencan Elektronik	Yeşilova Mah. Korutürk Cad. No: 124/A Merkez- Őehitkâmil	Alaittin Bencan	0342 324 76 16
Geylani Elektronik	Kıbrıs Mah. Taşkent Sk. No: 2/A Nizip	Mehmet Karakurt	0542 499 27 36
Karakan Elektronik	Saha Mah. Kahraman Sk. No: 41/G Nizip	Ali Karakan	0342 512 00 06
Gürses Elektronik	Cumhuriyet Mah. Ađaođlu Sk. No: 5 İslâhiye	Faruk Gürses	0545 405 52 55
Teknik Elektronik	Atatürk Mah. Ziya Gökalp Cad. No:6/B Nurdađı	Dursun Uçar	0542 272 7542

Giresun

Aktif Elektronik	Őeyh Kerametdin Mah. Göksu Sk. No: 1/B Merkez	Akif Mutlu	0454 216 27 12
Saygın Elektronik	Sođuksu Mah. Dr. Erdem Dülger Blv. Karadeniz Apt. No: 72/A Görele	Cihat Sađırođlu	0454 513 64 53
Murat Elektronik	Bülbül Mah. Giresun Cad. No:1 Őebinkarahisar	Murat Tekler	0454 711 45 05

Gümüşhane

Aktif Teknik	İnönü Mah. İnönü Cad. No: 16/3 Merkez	Ahmet Bektaş	0456 213 41 40
Çevik Elektronik	İnönü Mah. Hacı Yasin İşıldar Cad. No: 7 Kelkit	Fedayi Çevik	0456 317 18 74

Hakkâri

Özdemir Elektronik	Bulak Mah. Kayacan Cad. Ertuş Apt. No: 5 Merkez	Gazi Özdemir	0438 211 47 16
Medya Elektronik	Güngör Mah. Güngör Cad. Hazeyi İş Merkezi Kat:1 No: 4 Yüksekova	Şerafettin Güler	0438 351 14 90
Ferhat Elektronik	Karşıyaka Mah. Cumhuriyet Cad. No: 5 Şemdinli	Serhat Avcı	0541 921 08 89
Buhara Elektronik	Güngör Mah. Cengiz Topel Cad. Gold Pasajı No:3 Yüksekova	Behmen Ertaş	0438 351 34 01

Hatay

Cihan Elektronik	Cebrail Mah. 5. Bahçeli Sokak Cad. Emir Apt. No: 10 Antakya	Mehmet Taşkiran	0326 212 44 73
Kızılnar Elektronik	Kurtuluş Mah. Şehit Oğuz Yener Cad. No:58/A İskenderun	Semih Kızılnar	0326 613 69 66

Aktepe Soğutma	Aktepe Mah. Atatürk Cad. No: 33/D Hassa	İhsan Semerci	0536 610 14 90
Turhan Elektronik	Atatürk Mah. Atatürk Cad. Samandağ	Recai Turhan	0326 512 95 74
Bahadır Elektronik	Cumhuriyet Mah. Atatürk Cad. Bahadır İş Hanı Zemin Kat No:1 Reyhanlı	Fuat Bahadır	0326 413 22 83
İğdır			
Umut Elektronik	Söğütlü Mah. Rıza Yalçın Cad. Karadağ Apt. Altı No: 7 Merkez	Serhat Döner	0542 617 66 31
Isparta			
Soyçiçek Elektronik	Piri Mehmet Mah. 1764 Sk. No:9 Merkez	Murat Soyçiçek	0246 232 76 04
Dizayn Elektronik	Hızırbey Mah. 1509 Sk. No: 40 Merkez	Mustafa Özyörük	0246 218 23 27
Venüs Elektronik	Pazar Aşağı Mah. Eski Sanayi Sitesi No: 3/D Yalvaç	Mustafa Ali Demir	0246 441 61 88
Özgül Elektronik	Tuzla Mah. Refik Saydam Cad. No: 8/E Keçiborlu	Fikret Özgül	0542 782 17 04
İstanbul (Avrupa Yakası)			

Ekrem Sancak Elektronik	Kartaltepe Mah. Fatih Cad. No: 173/A Bayrampaşa	Ekrem Sancak	0212 545 57 67
Murat Elektronik	İskender Paşa Mah. Ali Emiri Sk. No: 7 Fatih	Fatih Pehlivan	0212 621 88 96
Scr Elektronik	Alibey Mah. Turgut Özal Blv. No: 10/B Silivri	Sercan Bağçivan	0538 977 85 41
Glc Organizasyon	Teyfikbey Mah. Şehit Feride Sk. No: 14/A Küçükçekmece	Hakan Dural	0212 459 39 39
Yılmaz Elektronik	Ortabayır Mah. Gülhan Sok. No: 11/A Kâğıthane	Yavuz Demir	0212 270 21 26
Mikron Elektronik	Mecidiyeköy Mah. Şehit Er Cihan Namlı Cad. No:18/6A Şişli	Fahrettin Yıldız	0212 356 59 49
İstanbul (Anadolu Yakası)			
Çözer Teknik	Mehmet Akif Mah. Şahin Cad. No: 17/B Ümraniye	Murat Pulli	0216 553 17 40
Aziz Elektronik	Yunus Emre Mah. Müminler Cad. No: 22 Sancaktepe	Aziz Karataş	0541 147 45 56
Gürses Elektronik	Altayçeşme Mah. Kuru Sk. No: 5/A Maltepe	Cengiz Aydın	0216 459 41 51 0216 459 41 52

Ulaş Elektronik	Çarşı Mah. Çam Sk. No: 27/B Yakacık Kartal	Kadir Ulaş	0546 961 63 03
Dayı Elektronik	Atalar Mah. Güvercin Sok. No: 9/A Kartal	Abdurrahman Dayı	0554 973 98 99
Sinem Elektronik	Yalı Köy Mah. Çayır Cad. Belediye Dükkanları No:90/İ Beykoz	Âdem Altay	0216 323 32 33
İzmir			
Tutku Elektronik	Ergene Mah. Yzb. İbrahim Hakkı Cad. No: 147/A Bornova	Serdal Şentürk	0232 388 07 04
Fen Elektronik	Piri Reis Mah. İnönü Cad. No: 232/C Konak	Muzaffer Gökçe	0232 255 53 52 0232 261 59 58
Pesh Elektronik	Fikri Altay Mah. 6184/3 Sk. No: 8/A Karşıyaka	Ömer Pınar	0232 966 34 54
Sönmez Elektronik	Maltepe Mah. Limasol Sk. No:4 Bergama	Gökhan Sönmez	0232 633 16 51
Meva Teknik	Ilıca Mah. Mithat Paşa Cad. No: 34/B Narlıdere	Mert Muhsin Biricik	0232 259 51 52
Savaş Elektronik	Tepe Köy Mah. Ağlar Cad. No: 38 Torbalı	Levent Savaş	0232856 29 97
Çimen Elektronik	Umur Bey Mah. Cumhuriyet Cad. No: 38 Ödemiş	Ayhan Özçimen	0546 231 79 80

Merkez Elektronik	Bıyıklar Mah. Kubilay Cad. No:1/A Bayındır-Tire	Ali Kuyruk	0232 581 34 78
Kahramanmaraş			
Kutup Teknik Elektronik	Şehit Evliya Mah. 65013 Sk. Uzun oluk Apt. No. 1/H On İki Şubat	Bekir Karataş	0344 225 07 20
Eren Elektronik	Güneşli Mah. Ömer Eren Cad. No: 12/B Elbistan	Mustafa Öztürk	0344 413 70 02
Beda Elektronik	Beyceğiz Mah. Atatürk Cad. Göz Sk. No: 1 Afşin	Ahmet Berктаş	0344 511 51 00
Yörükoğlu Teknik	Fatih Mah. Papatya Sk. No: 1/C Türkoğlu	Hüseyin Tatar	0530 127 69 46
Nurhak Elektronik	Seyitaliler Mah. Atatürk Blv. No: 82 Nurhak	İdris Kurt	0344 471 29 70
Gündeşli Elektronik	Şehit Nurettin Âdemoğlu Mah. İnönü Cad. No:41/A Pazarcık	Mehmet Ümit Gündeşli	0541 311 02 90
Çağlar Elektronik	Güneşli Mah. İnönü Cad. Yekta Sk. No:5/B Elbistan	Halit Ekici	0344 413 15 68
Karabük			
Elektron Elektronik	Bayır Mah. Gazi Paşa Cad. No: 2/A Merkez	Dursun Kâğıtçı	0370 412 99 93
Karaman			

Emre Tekin Elektronik	Seki eşme Mah. Dr. Mehmet Armutlu Cad. No: 25/B Merkez	Emre Tekin	0545 802 63 45
Kars			
Termik Soğutma	İstasyon Mah. Faik Bey Cad. No: 234 Merkez	Doğancan Elemana	0474 223 68 52
Kastamonu			
Şekerci Elektronik	Topluođlu Mah. Kuyumcu Cad. No: 17 Merkez	Sezai Şekerci	0366 222 21 42
Çınar Elektronik	Ahi elebi Mah. Hal Sk. No:12 Devrekani	Uğur Küçüksipahiođlu	0366 638 22 00
Atılım Elektronik	Kargı Mah. Mutaflar Çarşısı Tosya	Musa Sütçü	0542 781 44 70
Kayseri			
Çınar Teknik	Yıldız Evler Mah. Dođu Terminali Küme Evler A Blok No: 3 Kocasinan	Yasin Durusu	0539 455 08 71
Mühendisler Elektronik	Şerce Önü Mah. Ahmet Paşa Cad. Er Aslan İşhanı No: 26/B Merkez	Emre Kaynar	0352 231 20 26
Kırklareli			

Cüneyt Elektronik	Karaca İbrahim Mah. Dere Üstü Mah. No:3/D Merkez	Cüneyt Argün	0288 214 42 14
Kırıkkale			
Emin Elektronik	Tepebaşı Mah. Kazım Karabekir Cad. Kasımoğlu İş Hanı No:5 Merkez	Samet Bahadır Avcı	0542 536 61 57 0542 299 12 48
Sonser Elektronik	Gazi Kemal Mah. Çarşı Sk. No: 4 Babaeski	Süleyman Kılıç	0288 512 32 64 0288 512 58 58
Kırşehir			
Kilis			
Bal Elektronik	İsmet Paşa Mah. Ali Metin Dirim Tekin Cad. No: 6 Merkez	Kerem Bal	0531 032 47 13
Teknik Elektronik	Tabakhane Mah. Salih Ağa Çeşme Sk. No: 31 Merkez	Hüseyin Hörküş	0348 813 75 58
Kocaeli			
Eryılmaz Elektronik	Mustafa Paşa Mah. Muammer Aksoy Cad. No: 1/6 Gebze	Tacettin Eryılmaz	0262 641 83 00 0262 642 78 27

Özer Elektronik	Çukurbağ Mah. İnönü Cad. No: 147 İzmit	Özcan Delibalta	0262 324 10 23
Kılınç Elektronik	İnönü Cad. M. Yasef Sk.4 Temmuz Mah. No:10/M Karamürsel	Ali İhsan Kılınç	0262 452 55 55 0262 452 68 32
Konya			
Ercan Elektronik	Selçuk Mah. Yoğurt Pazarı Sk. No: 6/A Akşehir	Hasan Altunel	0332 812 58 45
Durukan Teknik	Nişantaş Mah. Nalçacı Cad. Şahinağa Sk. No:17/A Selçuklu	Namık Durukan	0332 233 61 15
Özdemir Elektronik	Camiiatik Mah. Nevzat İspir Cad. No: 14/B01 Ilgın	Bekir Özdemir	0332 881 00 99
Başaran Elektronik	Boyacı Ali Mah. Dr. Faruk Sükan Cad. No: 63/A Ereğli	Yunus Bakır	0332 712 20 70
Güzelbay Elektronik	Atatürk Cad. Dalyan Mah. Dere Bucaklılar İşhanı No: 35 Beyşehir	Kazım Güzelbay	0332 512 25 53
Çumra Merkez	İzzet Bey Mah. Lale Sk. No: 28 Çumra	Vedat Samancı	0332 447 48 49

Teknik Bilgisayar Elektronik	Hacı Seyitali Mah. 204. Cad. No:67/C Seydişehir	Ümit Demirci	0332 582 74 76
Güven Elektronik	Cumhuriyet Mah. İsmet İnönü Cad. No:3/B Bozkır	İsmail Anataş	0332 426 17 79
Kütahya			
Özdemir Elektronik	Yıldırım Beyazıt Mah. Kılıç Badem Sk. No: 5/A Merkez	Nurettin Özdemir	0274 212 05 54
Çözüm Elektronik Bilgisayar	4 Eylül Mah. Azerbaycan Cad. No:22Simav Demirci	Barış Dünder	0274 513 84 15
Elit Elektronik	Durak Mah. Domaniç Cad. No: 62 Tavşanlı	Veysel Kara	0542 215 51 10
Malatya			
Manisa			
Başer Soğutma	Yeni Mahalle Mah. 4800 Sk. No: 56/A Yunus Emre	Erkan Başer	0236 409 67 97
Pratik Elektronik	Bey Mah. Hamdullah Cad. No: 80 Kula	Murat Kaçar	0236 816 24 98

Test Elektronik	İstiklal Mah. Şehit İbrahim Deri Sk. No: 39/A Turgutlu	Süleyman Doymaz	0236 314 86 67
Olgun Elektronik	Namık Kemal Mah. Atatürk Blv. No: 62 Köprübaşı	Hamdi Köni	0536 458 96 84
Gündem Elektronik	Zafer Mah. Belediye Cad. No: 41/B Salihli	Hüseyin Fırat Gündem	0236 715 06 62
İdil Elektronik	Kurtuluş Mah. Yeşil Tuna Sk. No: 22 Soma	Ahmet Karabacak	0236 613 57 45
Gökkuşığı Elektronik	Soğuk Su Mah. İsmet Paşa Cad. No:124 Alaşehir	Mehmet Ergin	0236 653 96 60
Türker Elektronik	Şeyh İsa Mah. 25. Sk. No: 5/A Akhisar	İsmail Türker	0236 412 69 24
Mardin			
Büdün Elektronik	Nur Mah. 5 Sokak Sager İş Mrk. No:18 Artuklu	İsmet Büdün	0546 558 49 44
Acar Elektronik	Kale Mah. Diyarbakır Cad. No: 33/2 Derik	Mehmet Acar	0542 282 21 47
Güven Elektronik	Yeni Mah. Kazım Karabekir Cad. Gülçe İş Merkezi No: 11 Kızıltepe	Mehmet Sait Sürer	0428 313 07 63

Demir Teknoloji	13 Mart Mah. 46. Cad. 3. Sk. No: 3/D Artuklu	Sedat Demir	0850 309 48 12
Sayhan Ticaret Elektronik	Baheabaşı Mah. Barış Bul. No: 61/C Dargeit	Ferhat Sayhan	0482 381 38 38
Harman Elektronik	Kıřla Mah. 27 Mayıs Cad. No:44 Nusaybin	Adnan Harman	0543 505 49 71
Mersin			
Blent Elektronik	Baheli Evler Mahi1.Cd Yalın Apt. Altı No:86/A Yeniřehir	Blent Atař	0324 329 26 26
Bařarı Teknik	Tozkoparan Mah. Kuvayi Milliye Cad. No: 196/B Toroslar	Ramazan Bař	0324 321 36 89 0324 321 36 90
Dalgı Elektronik	Merkez Mah. 52007 Sk. No: 20/C Mezitli	řeref Dalgı	0324 359 82 87
Lider Elektronik	Pınarbaşı Mah. Kocahacı Sk. No: 2/C Mut	İsmail Eski	0324 774 03 76
Grsoy Elektronik	Camiikebir Mah. 374 Sk. No: 14/G Silifke	Fikret Demirtař	0324 714 45 39
Dahi Elektronik	Tahsin Soylu Cad. No: 69/C Anamur	Davut Kart	0324 814 56 68

Net Elektronik	Merkez Mah. Saydam İş Merkezi No: 1 Bozyazı	Nesim Topukçu	0324851 36 66
Ses Radyo Elektronik	Atatürk Cad. No: 77/A Gülınar	Muhammet Tos	0324 751 70 70 0324 751 33 84
Ünal Elektronik	Merkez Mah. Atatürk Cd.2013 Sk. No: 14/B Erdemli	Ahmet Ünal	0324 515 54 94
Murat Elektronik	Reşadiye Mah. Ali Menteşeoğlu Cad. No:32/A Tarsus	Murat Çoban	0535 850 00 70
Muğla			
Gür-Net Elektronik	Yeni Mah. Cumhuriyet Cad. No:75 Yatağan	Özer Sökmen	0252 572 22 95
Alya Ticaret	Karabağ Mah. Mehmet Hilmi Cad. No: 109/A Bodrum	Serhat Kanat	0555 869 51 54
Sinyal Elektronik	Hacı İlyas Mah. Soda Sk. No:4/B Milas	Erol Önel	0252 512 53 79
Orhan Elektronik	Süleyman Demirel Bulvarı Pazar Yeri Mah. No: 134/C Fethiye	Ramazan Sandıklı	0252 611 09 66
Muş			

Haşimoğulları Ekici Elektronik	Mevlana Mah. Muş Cad. Kale Toki Dükkanları No: 8/B1 Merkez	Abdullah Ekici	0436 212 38 80 0436 212 74 42
Yeşilkaya Elektronik	Yeni Mah. 502 Sk. No: 19 Bulanık	Yılmaz Yeşilkaya	0532 650 21 81
Çağdaş Elektronik	Yukarı Çarşı Hükümet Cad. No: 5 Varto	Çağdaş Karakaya	0543 412 74 28
Berat Elektronik	Saltuk Gazi Mah. Postahane Cad. No:13 Malazgirt	İbrahim Demir	0436 511 30 29
Nevşehir			
Seda Elektronik	Kapucu Başı Mah. Seferi Sk. No:15/A Merkez	Aydın Dabanlı	0532 584 61 55
Niğde			
Dijital Elektronik	Balhasan Mah. Müftü Sk. No: 1 Merkez	Batuhan Taşcıoğlu	0531 360 11 77
Ordu			
Uzman Teknik Elektronik	Yeni Mah. Aydın Güler Sk. No:47/A-B Altınordu	Ahmet Oğurlu	0452 212 00 92
Özgün Kare Elektronik	Şarkıye Mah. Cumhuriyet Cad. No: 62/A Altınordu	Arif Güngör	0452 223 36 16
Genç Elektronik	Yeni Mah. Bülbül Deresi Cad. N:15/B Altınordu	Aytekin Genç	0452 666 77 77

Feza Elektronik	Atatürk Mah. Tepe Yolu Sk. No: 7/A Ünye	Burhan Yıldız	0452 323 33 92
Rıfat Elektronik	SAKARYA MH. ATATÜRK CD. GÜNEŞ SK. NO:5	Rıfat Andıç	0452 423 63 14
Kumru Elektronik	Samur Mah. Tekkiraz Cad. No:28 Kumru	Tuğrul Kumru	0452 641 34 39
Osmaniye			
Kandemir Elektronik	Cumhuriyet Mah. Akyar Cad. Damla Apt. No: 49 Merkez	Mustafa Kandemir	0328 813 76 72
Başaran Klima	Uzun Banı Mah. Şehit Abdullmuttalip Meşe Sk. No: 3 Düziçi	Soner Oflaz	0328 876 63 49
Uzay Çağ Elektronik	Dere Mah. Andırın Cad. Torunoğlu Apt. Altı No: 9/A Kadırlı	Âdem Tatlı	0328 717 46 01
Rize			
Sahil Elektronik	Ekrem Orhan Mah. Hanımeli Sk. No:8 Merkez	Musa Koruk	0464 214 20 34
Çağ Elektronik	Pazar Mah. Macit Fikret Basa Cad. No: 4/A Pazar	Ahmet Atabey	0532 485 31 00
Başural Elektronik	Hal Cad. Hal Binası No: 8 Ardeşen	Ömer Faruk Başural	0464 715 71 05
Sakarya			
Şenoğlu Elektronik	Orta Mah. Kuzu Sk. No: 6/A Adapazarı	İsmail Şenoğlu	0264 271 47 04

Samsun

Özgül Soğutma	Rasathane Mah. Ağabali Cad. No: 100 İlkadım	Ekrem Orhan	0362 446 50 02 0850 346 16 95
Erbil Soğutma Teknik	Yenimahalle Mah. İsmet İnönü Cad. No: 102/B Atakum	Ertuğrul Erbil	0362 439 28 97
Çağatay Yılmaz Elektronik	Kavakpınar Mah. 19 Mayıs Çıkmazı Sk. No:1 Bafra	Çağatay Yılmaz	0362 543 63 87
Goldenlight Elektronik	25 Mayıs Mah. Nazım Kazar Sk. No: 17/A Havza	Yılmaz Altınışik	0545 630 44 60
Merkez Elektronik	Fazıl Ahmet Paşa Mah. İstiklal Cad. No: 1/3 Vezirköprü	Mustafa Erol	0544 673 11 41
Mata Elektronik	Fenk Mah. Lise Cad. No: 14/B Terme	Mustafa Özçelik	0362 876 17 17
Dijital Elektronik	Kirazlık Çay Mah. Değirmenbaşı Cad. No:26 Çarşamba	Ekrem Özkan	0362 833 96 91

Siirt

Eryılmaz Elektronik	Karakol Mah. Cumhuriyet Cad. No:25 Merkez	Menderes Eryılmaz	0484 224 03 92
İstemihan Elektrik	Karşıyaka Mah. Turgut Özal Blv. No: 102 Baykan	Yusuf İstemihan	0532 200 44 26

Duman Elektronik	Fatih Mah. Cumhuriyet Cad. No: 1/105 Eruh	Necat Duman	0484 311 30 08
Sinop			
Es Teknik	Çarşı Mah. General Osman Pamukoğlu Cad. No: 7/C Gerze	Dursun Aktaş	0368 718 21 25
Güven Elektronik	Gökdere Mah. Yusuf Kemal Bey Cad. No:22 Boyabat	Yusuf Kuluç	0368 315 17 71
Uzman Elektronik	Merkez Mah. Fatih Cad. No: 4/A Durağan	Mahmut Gülsun	0546 661 71 71
Sivas			
Can Elektronik	Yiğitler Mah. Kazancılar Cad. Akbulut Apt. No:6 Merkez	Bilal Tanrıverdi	0346 223 00 15
Teknodünya Elektronik	Pulur Mah. Ahi Emir Cad. Kongre Ap. No: 4 Merkez	Kerem Okyay	0346 225 17 39
Aygün Elektronik	Mercan Tepe Mah. Belediye Sitesi No: 23 Divriği	Kenan Aygün	0346 418 15 70
Mega Teknik Elektronik	Yeşil Çarşı İstanbul Sk. Doğan Apartman Altı No:38/C Suşehri	Servet Gülmüş	0346 311 61 66
Şanlıurfa			

Karadağ Teknik	Süleymaniye Mah. Süleyman Şah Cad. No: 60/A Eyyübiye	Mehmet Salih Karadağ	0542 462 43 63
Kılıç Teknik	Veysel Karani Mah. 340 Sk. Mavi Site A Blok No: 19/1 Haliliye	Nusret Kılıç	0414 315 65 43
Ak Soğutma	Gülabibey Mah. Mehmet Ali Şirin Cad. No: 9/B Siverek	Ziyat Boynukara	0414 552 93 30
Gerilim Isıtma ve Soğutma	Yenişehir Mah. Bediüzzaman Saidi Nursi Blv. No: 204/A Siverek	Gafur Kaya	0414 552 13 63
Yiğitbaşı Teknik	Meydan Mah. PTT Cad. No: 6/A Birecik	Abdulkadir Yiğitbaşı	0538 846 98 00
Hacıoğlu Elektronik	Gölbaşı Mah. Sanayi Cad. No: 2 Bozova	Fehmi Yağ	0414 711 57 96
Merkez Soğutma	Gölbaşı Mah. 239 Sk. No: 54 Viranşehir	Mesut Yılmazoğlu	0541 241 29 12
Narman Elektronik	Ulucami Mah. Ulucami Sk. No:19 Ceylanpınar	Hüseyin Narman	0414 471 69 66
Turgut Teknik	Yenişehir Mah. Cezaevi Cad. 1632 Sk. No. 8 Viranşehir	Mehmet Fatih Turgut	0544 307 08 64
Şırnak			
Erkuş Elektronik	Bahçelievler Mah. Ali Gaffar Okan Cad. No: 30 Merkez	Nihat Erkuş	0486 216 50 02

Erdin Elektronik	Eski Belediye Cad. No: 80 Cizre	Abdurrahman Erdin	0486 616 21 84
Demir Elektronik	Nur Mah. İşletme Sk. No: 19/A Cizre	Ahmet Demir	0534 012 90 56
Akyüz Teknik	Atakent Mah. Hükümet Cad. No: 4 İdil	Hakan Akyüz	0543 551 25 63
Tayfun Soğutma	Cudi Mah. 61. Cad. No:24 Silopi	Erdal Tayfan	0486 518 35 36
Silopi Elektronik	Yeşiltepe Mah. 621. Sk. No: 4 Silopi	Kadri Tüzün	0543 763 86 73
Tekirdağ			
Kardeşler Elektronik	Gündoğdu Mah. Köse İlyas Cad. No:9 Süleyman Paşa	Mustafa Delen	0282 264 26 25
Çelik Elektronik	Atatürk Mah. İstiklal Cad. No: 52/C Kapaklı	Fatih Çelik	0554 102 36 59
Tekin Elektronik	Cumhuriyet Mah. 1308 Sk. No: 20 Ergene	İlkay Tekin	0530 264 94 25
Hakan Elektronik	Muradiye Mah. Erol Okyay Cad. No:50 Muratlı	Hakan Aslan	0282 361 28 17
Tokat			
Karakaş Elektronik	Semerkant Mah. Süreyya Hoca Cad. No: 43/D Merkez	Bülent Karakaş	0356 214 87 79

Cihan Elektronik	G.O. P Bulvarı Sivas Cad. No: 290/A Merkez	İlyas Dede	0356 214 00 74
Galaksi Elektronik	Yavuz Selim Mah. Uğur Sk. No: 3/A Turhal	Kâmil Dalmış	0536 270 90 67
Ersin Teknik	Ertuğrul Gazi Mah. Alişan Diktaş Cad. No: 92/B Erbaa	Ersin Altıntaş	0356 715 44 88
Trabzon			
Dostlar Elektronik	Cumhuriyet Mah. Nemlioğlu Cemal Sk. Yol oğlu İş Hanı No:5 Orta Hisar	Özgür Karcı	0462 321 48 37
Ays Teknik	İrfanlı Mah. Seyit Çavuş Sk. No: 8/A Of	Fevzi Tonk	0462 771 61 53
Güneş Elektronik	Merkez M. Yılmaz Cebi Cad. No:39/A Araklı	Ali İrfan Genç	0535 605 34 25
Uşak			
Özel Elektronik	Kurtuluş Mah. Duru Sk. No: 5/C Merkez	Abdil Özel	0276 215 52 60
Van			
Nedim Elektronik	Vali Mithat Bey Mahallesi Kışla Yolu Sokak Van City Rezistans No: 4 İpekyolu	Mehmet Nedim Karayel	0432 216 18 04 0432 212 05 98

Uğur Teknik Soğutma	Hafiziye Mah. Şehit Uzman Kerim Aydın Cad. Gönül Sk. No: 8 Başkale	Cengiz Yunusoğlu	0552 377 24 44
Çelik Elektronik	Kışla Mah. Kışla Cad. No:702 Erciş	Ferhat Çelik	0432 351 06 81
Yalova			
Uzman Elektronik	Cumhuriyet Cad. Yıldız Sk. Ayyıldız Apt. No: 37/A Merkez	Engin Çepri	0226 812 84 74
Yozgat			
Güler Elektronik	Aşağı Nohutlu Mah. Müze Cad. No: 6/C Merkez	Mehmet Güler	0354 212 20 25
Ünalanlar Elektronik ve Beyaz Eşya	İbrahim Ağa Mah. Dumlupınar Cad. No: 7/B Akdağmadeni	Mustafa Ünalan	0354 314 10 11
Başkent Tv Elektronik	Haşim Kılıç Mah. Yozgat Cad. No: 3/1 Yerköy	Gürsel Ceylan	0354 516 13 97
Klas Elektronik	Agâh Efendi Mah. Cumhuriyet Cad. Ziraat Odası Yanı No:122/B Sorgun	Mehmet Kaya	0354 415 98 49
Karataş Elektronik	Kaplıca Mah. Baran Cad. No: 13 Sarıkaya	Mehmet Ali Karadaş	0354 772 48 72
Zonguldak			

Başkent Elektronik	Yeni Mah. Atatürk Bulvarı No: 52/A Çaycuma	Cafer Gökben	0372 615 75 39
Tekno Shop Elektronik	Eski Mah. Dr. Veysel Atasoy Cad. No: 16 Devrek	Serdar Öztürk	0372 556 31 10
Kaptanlar Elektronik	Merkez Mah. Ali Alp Cad. No: 24 Alaplı	Resul Gazitepe	0372 378 60 11
Gündüz Elektronik	Bağlık Mah. Suphi Konak Cad. No:30 Bim Üstü Kat:2 Ereğli	Mahmut Gündüz	0372 322 40 67

Güncel servis listesine www.skytech.com.tr adresinden ya da 444 23 30 numaralı telefonu arayarak ulaşabilirsiniz.

Merkez Servis:

Başakşehir Mahallesi Hürriyet Bulvarı No: 119

Başakşehir - İstanbul

Tel: 444 23 30

E-Posta: musterihizmetleri@skytech.com.tr



GARANTİ BELGESİ

SKY İNOVASYON VE TEKNOLOJİ A.Ş

Bu belge, 6502 sayılı Tüketicinin Korunması Hakkında Kanun ve bu Kanun'a dayanılarak yürürlüğe konulan Garanti Belgesi Yönetmeliğine uygun olarak hazırlanmıştır. Ürününüz satış tarihinden itibaren bu belgede belirtilen süre boyunca imalatçı/ithalatçı firma tarafından garanti kapsamına alınmıştır.

İMALATÇI VE İTHALATÇI FİRMANIN

ÜNVANI : SKY İNOVASYON VE TEKNOLOJİ A.Ş.
ADRESİ : BAŞAKŞEHİR MAH. HÜRRİYET BULVARI NO :119
BAŞAKŞEHİR / İSTANBUL / TÜRKİYE
TEL / FAX : 0212 444 23 30 (PBX) : 0212 613 63 13
E-POSTA : info@skytech.com.tr

İMZA ve KAŞESİ

MALIN

CİNSİ : TELEVİZYON
MARKASI : SKYTECH
MODELİ : 32ST2100 40ST2102 42ST2102
43ST2103 50ST2104 55ST2104 65ST2104 32ST1100 40ST1102
43ST1102 50ST1104 55ST1104 65ST1104 32ST3101 43ST3103
50ST3105 55ST3105 65ST3105 32ST4101 43ST4103 50ST4105
55ST4105 65ST4105

GARANTİ SÜRESİ : 2 Yıl
AZAMİ TAMİR SÜRESİ : 20 İş Günü
BANDROL ve SERİ NO :

SATICI FİRMANIN

ÜNVANI :
ADRESİ :
TELEFON VE FAKS :
E-POSTA :
FATURA TARİH VE NOSU :
TESLİM TARİHİ VE YERİ :
YETKİLİNİN İMZASI :
FİRMANIN KAŞESİ :

: 

**SKY İNOVASYON VE
TEKNOLOJİ A.Ş.**
Başakşehir Mah. Hürriyet Bulv. No: 119/2 Beşiktaş / İstanbul
Tic. Sic. No: 285477, Şirket No: 08049120000001
Sicil No: 285477/000012/0001
Tel: 0212 576 20 01 (PBX) mal.muhasebe@skytech.com

GARANTİ ŞARTLARI

1. Garanti süresi malın teslim tarihinden başlar ve **2 yıldır**.
2. Malın bütün parçaları dahil olmak üzere tamamı garanti kapsamındadır.
3. Malın ayıplı olduğunun anlaşılması durumunda tüketici, 6502 sayılı Tüketicinin Korunması Hakkında Kanununun 11. Maddesinde yer alan;
 - a) **Sözleşmeden dönme,**
 - b) **Satış bedelinden indirim isteme,**
 - c) **Ücretsiz onarılmasını isteme,**
 - d) **Satılanın ayıpsız bir misli ile değiştirilmesini isteme, haklarından birini kullanabilir.**

4. **Tüketici bu haklardan ücretsiz onarım hakkını** seçmesi durumunda satıcı; işçilik masrafı, değiştirilen parça bedeli ya da başka herhangi bir ad altında hiçbir ücret talep etmeksizin malın onarımını yapmak ve yaptırmakla yükümlüdür. Tüketici ücretsiz onarım hakkını üretici veya ithalatçıya karşı da kullanabilir. Satıcı, üretici ve ithalatçı tüketicinin bu hakkını kullanmasından müteselsilen sorumludur.

5. Tüketicinin, **ücretsiz onarım hakkını** kullanması halinde malın;

-Garanti süresi içinde tekrar arızalanması,

-Tamiri için gereken azami sürenin aşılması,

-Tamirin mümkün olmadığının, yetkili servis istasyonu, satıcı, üretici

veya ithalatçı tarafından bir raporla belirlenmesi durumlarında;

Tüketici malın bedel iadesini, ayıp oranında bedel indirimini veya imkan varsa malın ayıpsız misli ile değiştirilmesini satıcıdan talep edebilir. Satıcı, tüketicinin talebini reddedemez. Bu talebin yerine getirilmemesi durumunda satıcı, üretici ve ithalatçı müteselsilen sorumludur.

6. Malın tamir süresi **20 iş gününü** geçemez. Bu süre, garanti süresi içerisinde mala ilişkin arızanın yetkili servis istasyonuna veya satıcıya bildirim tarihi, garanti süresi dışında ise malın yetkili servis istasyonuna teslim tarihinden itibaren başlar. Malın arızasının **10 iş günü** içerisinde giderilememesi halinde, üretici veya ithalatçı; malın tamiri tamamlanıncaya kadar, benzer özelliklere sahip başka bir malı tüketicinin kullanımına tahsis etmek zorundadır.

Malın garanti süresi içerisinde arızalanması durumunda, tamirde geçen süre garanti süresine eklenir.

7. Malın kullanma kılavuzunda yer alan hususlara aykırı kullanılmasından kaynaklanan arızalar garanti kapsamı dışındadır.
8. Tüketici, garantiden doğan haklarının kullanılması ile ilgili olarak çıkabilecek uyuşmazlıklarda yerleşim yerinin bulunduğu veya tüketici işleminin yapıldığı yerdeki **Tüketici Hakem Heyetine veya Tüketici Mahkemesine** başvurabilir.
9. Satıcı tarafından bu **Garanti Belgesinin** verilmemesi durumunda, tüketici **Gümrük ve Ticaret Bakanlığı Tüketicinin Korunması ve Piyasa Gözetimi Genel Müdürlüğüne** başvurabilir.

Sayın Müşterimiz,

Ürünümüzü seçtiğiniz için teşekkür ederiz. Seçmiş olduğunuz ürün firmamız tarafından malzeme, işçilik ve üretim hatalarına karşı 2 yıl garanti kapsamına alınmıştır. İyi günlerde kullanmanız dileğiyle...

GENEL DAĞITIM

SKY İNOVASYON VE TEKNOLOJİ A.Ş.

Başakşehir Mah. Hürriyet Bulvarı

No: 119 Başakşehir/İstanbul/Türkiye

Tel:444 23 30 (pbx)

info@skytech.com.tr / www.skytech.com.tr