

Skytech

Akıllı TV

SLT-3236T / 32ST2000 / SST-3256T / SST-4056T / SST-4356T /
ST-5032US / ST-5532US / ST-6532US / 32ST2100 / 40ST2102 /
42ST2102 / 50ST2104 / 55ST2104 / 65ST2104

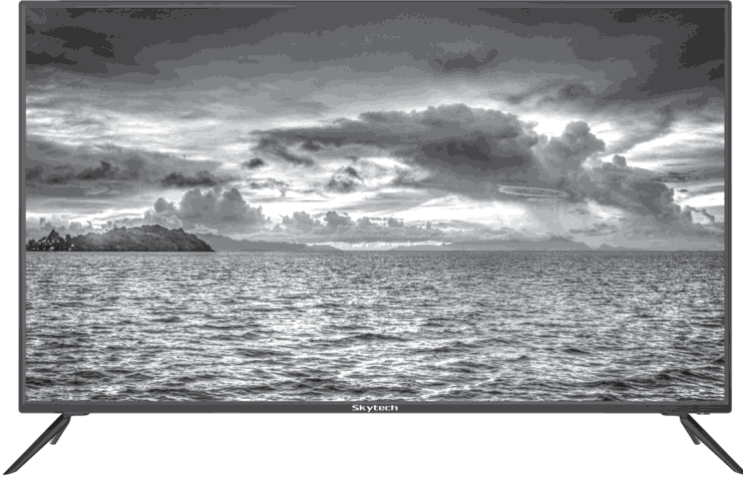

KULLANMA KILAVUZU

LÜTFEN CİHAZINIZI KULLANMAYA BAŞLAMADAN ÖNCE BU KULLANMA KILAVUZUNU
DİKKATLİCE OKUYUNUZ VE İLERİDE REFERANS OLABİLMESİ İÇİN SAKLAYINIZ!



| | |
|---|-----------|
| 1.GÜVENLİK ÖNLEMLERİ..... | 3 |
| 2.UZAKTAN KUMANDA FONKSİYONLARI..... | 9 |
| 3.Masa Üstü Ekran Standının Uygulanması..... | 11 |
| 4.LED Ekran Kurulumu | 13 |
| 5.ÖN VE ARKA PANEL DİYAGRAMLARI | 14 |
| 6.SLT-3236T / 32ST2000 HD LED TV KLAVUZU | 27 |
| 6.1.Giriş Kaynağı Seçimi | 27 |
| 6.2.TV Fonksiyonları..... | 27 |
| 6.2.1.MENÜ | 27 |
| 6.2.1.1.KANAL..... | 27 |
| 6.2.1.2.RESİM | 29 |
| 6.2.1.3.SES | 29 |
| 6.2.1.4.ZAMAN | 29 |
| 6.2.1.5.KİLİT..... | 30 |
| 6.2.1.6.KURULUM..... | 30 |
| 6.2.1.7.KARASAL ANTEN İLE KULLANIM..... | 31 |
| 6.2.1.8.MEDYA OYNATICI FONKSİYONLARI | 31 |
| 6.3.TEKNIK ÖZELLİKLER..... | 31 |
| 7. 32ST2100 / 40ST2102 / 42ST2102 / 50ST2104 / 55ST2104 / 65ST2104 / SST-3256T / SST-4056T / SST-4356T SMART LED TV KLAVUZU..... | 32 |
| 7.1.Kurulum..... | 32 |
| 7.2.TV Fonksiyonları..... | 32 |
| 7.2.1. MENÜ | 32 |
| 7.2.2. GİRİŞ FONKSİYONU SEÇİMİ | 33 |
| 7.2.3. RESİM..... | 33 |
| 7.2.4. SES | 34 |
| 7.2.5. KANAL MENÜSÜ..... | 35 |
| 7.2.6. KİLİT | 36 |

| | |
|--|-----------|
| 7.2.7. GENEL AYARLAR | 37 |
| 7.3. ANASAYFA | 38 |
| 7.3.1. UYGULAMALAR | 38 |
| 7.3.2. MEDYA OYNATICI FONKSİYONLARI | 39 |
| 7.3.3. AYARLAR | 40 |
| 7.4. Teknik Özellikler | 40 |
| 8. ST-5032US / ST-5532US / ST-6532US UHD SMART LED TV | 41 |
| 8.1. Kurulum | 41 |
| 8.2. TV Fonksiyonları | 41 |
| 8.2.1. MENÜ | 41 |
| 8.2.1.1. GİRİŞ KAYNAKLARININ SEÇİLMESİ | 41 |
| 8.2.1.2. RESİM MENÜSÜ | 43 |
| 8.2.1.3. SES MENÜSÜ | 44 |
| 8.2.1.4. KANAL MENÜSÜ | 44 |
| 8.2.3. ERİŞİLEBİLİRLİK MENÜSÜ | 48 |
| 8.2.3.1. GELİŞMİŞ MENÜSÜ | 49 |
| 8.2.3.2. KİLİT MENÜSÜ | 50 |
| 8.2.3.3. GENEL AYARLAR | 50 |
| 8.2.3.4. SİSTEM MENÜSÜ | 51 |
| 8.2.3.5. AĞ MENÜSÜ | 52 |
| 8.2.3.6. UYGULAMA MENÜSÜ | 52 |
| 8.2.4. Ana Sayfa | 53 |
| 8.2.4.1. MEDYA OYNATICI FONKSİYONLAR | 53 |
| 8.3. Teknik Özellikler | 54 |
| 9. SORUN GİDERME | 54 |
| 10. BİLGİLENDİRME | 55 |

GÜVENLİK ÖNLEMLERİ



Bu cihazın içerisinde yüksek voltajlı elektrik bulunur. Elektrik şoku riskine neden olmaması için, lütfen cihaz kapağını açmayınız. Bir sorunla karşılaştığınızda lütfen yetkili servislerimize başvurunuz.

LED Erkanda herhangi bir değişiklik veya yanlış bir ayar yapılması elektrik şokuna neden olabilir. Bakım veya onarım amacıyla cihazı açmayınız, cihaz donanımında değişiklik yapmaya çalışmayınız veya ehliyetsiz kişilerin cihaza müdahale etmesine izin vermeyiz. Herhangi bir sorunla karşılaştığınızda lütfen yetkili servislerimize başvurunuz.

Kalıcı Ekran Hasarına Karşı Önlemler

Ekran 2 saatten daha uzun süre hareketsiz kalan görüntüler kalıcı ekran hasarına neden olur. Bundan dolayı cihazı kullanırken duraklama sürelerini mümkün olduğunca kısa tutunuz ve uzun süre duraklama olasılığının olduğu durumlarda cihazı kapatınız. Ayrıca duraklama durumunda “Parlaklık” ve “Kontrast” ayarlarını daha düşük seviyelere

DİKKAT!



Eşkenar bir üçgen içerisinde yer alan ünlem işareti kullanıcıya, söz konusu cihazın kullanılması esnasında özen göstermesi gereken önemli işletim ve bakım (servis) talimatlarının varlığını hatırlatmaktadır.



Eşkenar bir üçgen içerisinde yer alan, oklu şimşek ya da kırık ok işareti, kullanıcıyı; aygıtın çevresinde, temas halinde birey için risk teşkil edebilecek izole edilmemiş “tehlikeli voltaj” seviyesinin varlığı konusunda uyarmaktadır.

1. Lütfen LED Ekranı kullanmaya başlamadan önce bu kullanma kılavuzunu dikkatlice okuyunuz ve ilerde referans alabilmesi için saklayınız. Cihazın başka bir kişiye verilmesi durumunda kullanma kılavuzunu da cihazla birlikte veriniz.
2. Cihazı kutusundan çıkarınız ve cihazda, aksesuarlarında veya kabloda herhangi bir hasar olmadığından emin olunuz. Cihazda veya kabloda herhangi bir hasar, kırık, çatlak olması durumunda veya aksesuarların hasarlı ya da eksik olması durumunda cihazı kullanmayınız ve size en yakın yetkili servise başvurunuz.
3. Plastik naylon poşetler çocuklar ve bebekler için son derece tehlikelidir. Çocukların ve bebeklerin cihazın ya da aksesuarlarının plastik naylon poşetleriyle oynamalarına kesinlikle izin vermeyiniz. Plastik naylon poşetleri çocukların ve bebeklerin yanında bırakmayınız.
4. Yangın ve elektrik şoku riskine neden olmaması için cihazı banyo, küvet, lavabo veya yüzme havuzu gibi su bulunan yerlerin yakınında, aşırı nemli ve rutubetli ortamlarda kullanmayınız.
5. Cihazı yağış altında (yağmur, kar yağışı veya rüzgâra maruz kalacak şekilde), üzerine su sıçrayabilecek veya dökülebilecek yerlerde ve cihazın suya düşebileceği bir konuma bırakmayınız. Cihazın üzerine su veya başka bir sıvının gelmemesine dikkat ediniz. Cihazın çevresinde içinde su veya başka bir sıvı olan vazo, sürahi vb. herhangi bir kap olmamalıdır. Cihazı su buharı veya neme maruz kalabileceği ortamlarda ve hava nemlendirici cihazların çevresinde kullanmayınız.
6. LED ekranı soba, radyatör, elektrik ocağı vb. her türlü ısı kaynağından ve manyetik alan oluşturan cihazlardan uzak tutunuz. Yangın tehlikesine veya cihazın hasar görmesine neden olmaması için cihazı, uzaktan kumandasını, uzaktan alev, ateş veya sıvı kaynaklarının veya tehlike oluşturabilecek nesnelere çevresinde bırakmayınız.
7. Cihazı, uzaktan kumandasını uzaktan kumanda pillerini ve diğer aksesuarları doğrudan güneş ışığı altında bırakmayınız ve ısı kaynaklarından uzak tutunuz.
8. Cihazın elektrik fişini prize takmadan önce diğer bağlantılarını gerçekleştiriniz ve tüm bağlantıların doğru yapıldığından emin olunuz. Herhangi bir bağlantı yapmadan önce cihazı kapatınız ve elektrik fişini prizden çıkarınız. Kurulum, bakım, temizlik veya taşıma işlemlerinden önce cihazın elektrik fişini prizde çıkarınız.
9. Cihazın elektrik fişini prize takmadan önce kullanacağınız elektrik şebekesinin cihaz üzerinde belirtilen değerlere uygun (AC 100-240V-50/60HZ) ve hattın uygun bir sigorta ile korunduğundan emin olunuz. Cihazın elektrik fişi prizden çıkarılmadıkça, -varsa- elektrik anahtarı kapalı olsa dahi, cihazın elektrik bağlantısı kesilmez.



10. Elektrik fişini, kablosunun üzerine basılmayacak şekilde, cihazın arkasında bulunan ve gerektiğinde kolayca ulaşılabilen bir prize takınız.
11. Elektrik fişinin prize tam olarak yerleştiğinden emin olunuz. Elektrik fişinde ve prizde girişinde su, nem veya toz bulunmadığından emin olunuz.
12. Cihazın kullanılacağı elektrik şebekesinin uygunluğu tüketicinin sorumluluğundadır ve ehliyetli bir elektrikçi tarafından yapılmış olması gerekmektedir. Cihazın yerel yönetmeliklere uygun olmayan elektrik şebekelerinde kullanılması nedeniyle cihazda meydana gelecek hasarlardan üretici firma sorumlu tutulamaz.
13. Kırık veya deforme olmuş elektrik prizlerini kesinlikle kullanmayınız. Elektrik fişini prizden fişten tutarak çıkarınız, kablodan tutarak çekmeyiniz. Cihazın elektrik kablosunu halı veya kilim gibi eşyaların altında ve üzerinde basılabilecek yerlerde bırakmayınız ve elektrik kablosunun ezilmemesine dikkat ediniz. Elektrik kablosunun hasar görmesi durumunda cihazı kullanmayınız ve yetkili servise başvurunuz.
14. Uzatma kablosu veya priz grubu kullanarak aynı prizde birden çok yüksek güç harcayan elektrik cihazı çalıştırmayınız. Elektrik prizinin aşırı yüklenmesi yangına ve elektrik şokuna neden olabilir. Uzatma kablosu kullanımının zorunlu olması durumunda cihaza uygun özelliklerde bir kablo kullanılmadığıdır.
15. Cihazın elektrik kablosunu aşırı derecede bükmemeyiniz, düğümlemeyiniz, diğer bağlantı kablolarına ya da diğer cihazların elektrik kablolarına bağlamayınız veya sarmayınız.
16. Cihazın elektrik kablosunu ıslak veya sıcak zeminlerde ve çocukların ulaşabileceği yerlerde bırakmayınız.
17. Cihazın arka kapağını kesinlikle açmayınız ve cihazın donanımında değişiklik yapmaya çalışmayınız. Cihazın içerisinde elektrik şoku ve hayati tehlikeye neden olabilecek düzeyde izole edilmemiş tehlikeli voltaj bulunmaktadır.
18. Cihazla birlikte sadece orijinal ve üretici tarafından izin verilen aksesuarları kullanınız.
19. Cihazın herhangi bir bölümünün ve özellikle ekranın darbe almamasına ve kırılmamasına dikkat ediniz. Cihazın veya ekranın darbe alması cihazın arızalanmasına ve ciddi yaralanmalara neden olabilir.
20. Ekranın çizilmemesine dikkat ediniz. Sert veya sivri cisimler ekrana kolaylıkla zarar verebilir. Ayrıca elinizle veya herhangi bir cisim ile ekrana aşırı basınç uygulamayınız.

21. Cihazı ağırlığını kaldırabilecek, sert ve düz bir zemine yerleştiriniz, kesinlikle eğimli yüzeylere koymayınız. Olası devrilme riskini engellemek için sadece cihazla birlikte verilen ya da üretici tarafından önerilen stant, montaj aparatı veya diğer aksesuarları kullanınız. LED ekranı sadece tavsiye edilen şekilde duvara veya tavana monte ediniz.
22. Gök gürültülü ve aşırı yağışlı havalarda ve cihazın uzun süre kullanılmayacağı durumlarda cihazın elektrik fişini prizden çıkarınız.
23. Cihazın üzerini kesinlikle örtmeyiniz. Cihazın havalandırma deliklerini örtü, gazete vb. nesnelere kapatmayınız. Cihazın arkasından, yanlarından ve üstünden en az 10 cm havalandırma boşluğu bırakınız.
24. Cihazı tehlike oluşturabileceği veya yeterli havalandırmanın sağlanmadığı ortamlarda kullanmayınız. Uygun havalandırma koşulları sağlanmadan cihazı raf ve vitrin gibi dar ve kapalı ortamlarda kullanmayınız.
25. Cihazın üzerine herhangi bir cisim koymayınız.
26. Cihazın üzerinde bulunan havalandırma deliklerinden içeriye herhangi bir katı veya sıvı maddenin girmesine izin vermeyiniz. Özellikle metal cisimler ve sıvılar cihazda kısa devre veya elektrik şoku riskine, hasara ve yangına neden olabilir. Cihazın içerisine katı veya sıvı maddelerin girmesi durumunda derhal cihazın elektrik fişini prizden çıkarınız ve cihazı yetkili servise kontrol ettirmeden tekrar çalıştırmayınız.
27. Cihaz ev kullanımına yönelik tasarlanmıştır. Cihazı açık alanlarda, amacı dışında ve endüstriyel veya ticari amaçlara kullanmayınız.
28. Üretici firma, yanlış veya hatalı kullanımlardan kaynaklanan arıza ve hasarlardan dolayı sorumluluk kabul etmemektedir.
29. Tüm elektrikli cihazların kullanımında aşağıdaki gibi dikkat edilmesi gereken bazı temel kurallar vardır;
30. Cihaza ve elektrik kablosuna hiçbir zaman ıslak veya nemli ellerle dokunmayınız.
31. Cihazı kesinlikle yağmur altında, üzerine su gelebilecek yerlerde veya aşırı nemli ortamlarda ve doğrudan güneş ışığı altında bırakmayınız.
32. Cihazda ve elektrik kablosunda bir hasar olup olmadığını sıklıkla kontrol ediniz.
33. Cihazı temizlemeye başlamadan önce cihazı kapatınız ve elektrik fişini prizden çıkarınız. Cihazı belli aralıklarla temizleyiniz. Cihazı hafif nemli yumuşak bir bezle siliniz ve kuru ve yumuşak bir bezle kurulayınız. Cihazın üzerine su veya farklı sıvı maddeler dökmeyiniz, sprey temizlik maddeleri püskürtmeyiniz veya cihazı su veya farklı bir sıvı maddenin içine sokmayınız. Aşındırıcı malzemeler ile cihaz yüzeyini kazımayınız.

34. Temizlik amacıyla ekrana herhangi bir sıvı dökmeyiniz veya püskürtmeyiniz. Temizlik sırasında ekrana aşırı basınç uygulamayınız. Aksi halde ekranda çizilmeler ve görüntüde bozulmalara neden olabilir.
35. Cihazı çalışır durumda bırakıp uzun süre yanından uzaklaşmayınız. Cihazı kullanmadığınız durumlarda cihazı kapatınız ve elektrik fişini prizden çıkarınız.
36. Küçük çocukların cihazı kullanmalarına veya cihazla oynamalarına izin vermeyiniz. Cihazı çocukların yanında çalışır durumda bırakıp yanlarından uzaklaşmayınız. Cihaz çalışırken çocukların cihaza temas etmesine izin vermeyiniz.
37. Küçük çocukların cihazın uzaktan kumandası veya diğer aksesuarları ile oynamalarına izin vermeyiniz ve uzaktan kumanda ve diğer aksesuarları çocukların ulaşamayacakları yerlerde saklayınız. Uzaktan kumanda pillerinin ya da küçük aksesuarların yutulması hayati tehlikelere neden olabilir. Uzaktan kumanda pillerinin yutulması durumunda derhal bir sağlık kurumuna başvurunuz.
38. Cihazın yanıcı, parlayıcı ve patlayıcı maddelerin yanında veya bulunduğu ortamlarda kullanmayınız. Cihazın kullanıldığı ortamda benzin, tineri alkol boya veya herhangi bir yanıcı ve parlayıcı maddenin bulunmadığından emin olunuz.
39. Cihazın aşırı tozlu, cihazın içine sıcak parçacıkların girebileceği veya kıvılcım sıçrayabileceği ortamlarda kullanmayınız.
40. Cihazın kulaklıkla kullanılması durumunda ses seviyesinin aşırı yüksek olmamasına dikkat ediniz. Yüksek ses seviyesi geçici veya kalıcı işitme kayıplarına neden olabilir.
41. Ekranın karanlık ortamda veya loş ışıkta izlenmesi gözlerin yorulmasına neden olabilir. Ekranın uygun ışık seviyesinde seyredilmesi tavsiye edilir.
42. Cihazın USB terminali 0.5A(500mA) değerinden yüksek akımlarla yüklenmemelidir.
43. Cihaza farklı açılardan bıkıldığında görüntünün renk ve parlaklığında farklılıklar olabilir. Bu durum normaldir ve cihazın arızalı olduğu gösterilmez.
44. Ekran üzerinde 1 ppm boyutunda siyah ve/veya parlak renkli küçük noktalar bulunabilir. Bu noktalar ürünün arızalı olduğunu göstermez ve performansını ve güvenilirliğini etkilemez.
45. Eski ve yeni pilleri ve farklı marka, model ve tipte pilleri birlikte kullanmayınız. Biten pilleri aynı değer ve özelliklerde yeni piller ile değiştiriniz.
46. Biten pilleri diğer evsel atıklarla birlikte atmayınız ve yerel kanun ve yönetmeliklere uygun şekilde bertaraf ediniz.
47. Cihazın herhangi bir şekilde darbe alması veya zarar görmesi, içine yabancı maddelerin girmesi veya cihazdan koku ve duman çıkması durumlarında derhal cihazın elektrik fişini prizden çıkarınız ve yetkili servise başvurunuz.

48. Bu cihaz, yanlarında güvenliklerinden sorumlu olacak yetişkin bir kişi olmadan, fiziksel, duyuşsal ve zihinsel engeli bulunan, tecrübesiz veya bilgisiz kişilerce ve çocuklar tarafından kullanıma uygun tasarlanmamıştır.
49. Elektrik kablosunun hasar görmesi durumunda cihazı kesinlikle kullanmayınız, kabloyu kendiniz deęiřtirmeye çalışmayınız veya yetkisiz kişilerin cihaza müdahale etmesine izin vermeyiniz. Cihazın elektrik kablosu yetkili servis tarafından uygun bir kablo ile deęiřtirilmelidir.
50. Cihazın arızalanması veya hasar görmesi durumunda cihazı hemen kapatınız ve elektrik fişini prizden çıkarınız. Hasarlı cihazları kullanmayınız. Cihazın kapaęını kesinlikle açmayınız, cihazı kendiniz onarmaya çalışmayınız veya yetkisiz kişilerin cihaza müdahale etmesine izin vermeyiniz ve yetkili servise başvurunuz.
51. Küçük çocukların cihazın uzaktan kumandası ve uzaktan kumanda pilleri ile oynamalarına izin vermeyiniz ve uzaktan kumandayı çocukların ulaşamayacakları yerlerde saklayınız. Uzaktan kumanda pillerinin ya da aksesuarlarının yutulması hayati tehlikelere neden olabilir. Pillerin yutulması durumunda derhal bir saęlık kurumuna başvurunuz.

Taşıma ve Nakliye Sırasında Dikkat Edilecek Hususlar:

1. Cihazı orijinal ambalajında ve koruyucu aksesuarları ile taşıyınız.
2. Cihazın taşıma veya nakliye sırasında düşmesine, ezilmesine veya herhangi bir şekilde darbe almasına izin vermeyiniz. Cihazın düşmesi veya darbe alması durumunda cihazı kullanmayınız ve yetkili servise başvurunuz.

Kalıcı Ekran Hasarına Karşı Önlemler

Ekran 2 saatten daha uzun süre hareketsiz kalan görüntüler kalıcı ekran hasarlarına neden olabilir. Bundan dolayı cihazı kullanırken duraklama sürelerini mümkün olduğunca kısa tutunuz ve uzun süre duraklama olasılıęının olduęu durumlarda cihazı kapatınız. Ayrıca duraklama durumunda “Parlaklık” ve “Kontrast” ayarlarını daha düşük seviyelere ayarlayınız.

Not: Bu kılavuzda bulunan tüm resimler, şemalar ve fonksiyon açıklamaları referans amaçlıdır. Üretici firma önceden haber vermeksizin ürün görünümünde, teknik özelliklerinde ve fonksiyonlarında deęişiklik yapma hakkını saklı tutar. Lütfen yazılımın cihazın işlevsellięini deęiřtirebileceęini unutmayınız.

UZAKTAN KUMANDA FONKSİYONLARI

32ST2000 / 32ST2100 / 40ST2102 / 42ST2102 / 50ST2104 / 55ST2104 / 65ST2104 Uzaktan Kumanda Fonksiyonları

DİKKAT: Küçük çocukların cihazın uzaktan kumandası ve uzaktan kumanda pilleri ile oynamalarına izin vermeyiniz ve uzaktan kumandayı çocukların ulaşamayacakları yerlerde saklayınız. Uzaktan kumanda pillerinin ya da aksesuarlarının yutulması hayati tehlikelere neden olabilir. Pillerin yutulması durumunda derhal bir sağlık kurumuna başvurunuz.

1.  Açma/Kapama: Bekleme durumundayken ekranı açar, ekran açık durumdayken ise bekleme durumuna alır.
2.  Mute: Sesi tamamen kapatır, tekrar basıldığında sesi açar
3. TV: Yayın modundayken anten türleri (hava,kablo,uydu) arasında geçiş yapar. SmartTV ekranındayken Uydu Modu'na geçiş yapar.
4. SLEEP: Otomatik kapanma zamanlayıcısı
5. EPG: İzlenilen kanalın yayın programını ve programın açıklamasını gösterir. (Desteklenen uydu yayınlarında)
6. P. MODE: Resim modunu değiştirir.
7. ASPECT: Ekran en/boy oranını değiştirir.
8. LANG: İzlenilen kanalın ses dilini değiştirir. (Desteklenen uydu yayınlarında)
9. S. MODE: Ses modunu değiştirir.
10. VOL + / VOL- : Ses seviyesini artırır / azaltır.
11. SOURCE: Giriş Kaynağını değiştirir.
12. HOME: SmartTV anasayfasına geçiş yapar.
13. P + / P-: Kanal numarasını artırır / azaltır.
14.  REC: İzlenmekte olan yayını kaydeder. (USB bellek gerekmektedir.)
15.  : Multimedya dosyalarını durdurur. Tekrar basıldığında oynatmaya devam eder.
16.  : Başlatılan kaydı sonlandırır. İzlenilen multimedya dosyasını kapatır.
17. T. SHIFT: Zaman kaydırmayı başlatır. (USB bellek gerekir.)



18. ⏮ : Multimedya dosyası oynatılırken bir önceki dosyaya geçer.
19. ⏪ : Multimedya dosyası oynatılırken hızlı geri alır.
20. ⏩ : Multimedya dosyası oynatılırken hızlı ileri alır.
21. ⏭ : Multimedya dosyası oynatılırken bir sonraki dosyaya geçer.
22. KIRMIZI/YEŞİL/SARI/MAVİ: Teletext ekranında HABER/SPOR/HAVA/EKONOMİ kategorilerini seçer.
23. ↺ : Bir önceki açılmış olan kanala geri döner.
24. MENÜ: Menüü açıp kapatır, bir üst menüye geri döner.
25. EXİT: Geçerli menüyü kapatır.
26. BACK: Bir üst menüye geri döner. Yapılan bir önceki işleme geri döner.
27. ▼▲ : Tuşları ile ayarlanmak istenilen bölüm seçilir. Kanal numarasını arttırır / azaltır.
28. ◀▶ : Tuşları ile seçilen bölüm ayarlanabilir.
29. OK: Seçilen veya ayarlanan menü seçeneklerini kaydetmek / onaylamak için kullanılır.
30. 0-9 Sayı Tuşları: Numarası girilen kanala gider. Menüden sayısal değerlerin girişini sağlar.
31. RADİO: Uydu yayınlarını izlerken Radyo kanallarına geçiş yapar. Tekrar basıldığında Uydu Kanallarına geri döner.
32. İNFO: Geçerli izleme modu hakkında bilgi verir. Oynamakta olan multimedya dosyası hakkında bilgi verir. Kayıt esnasında kayıt bilgisini gösterir.

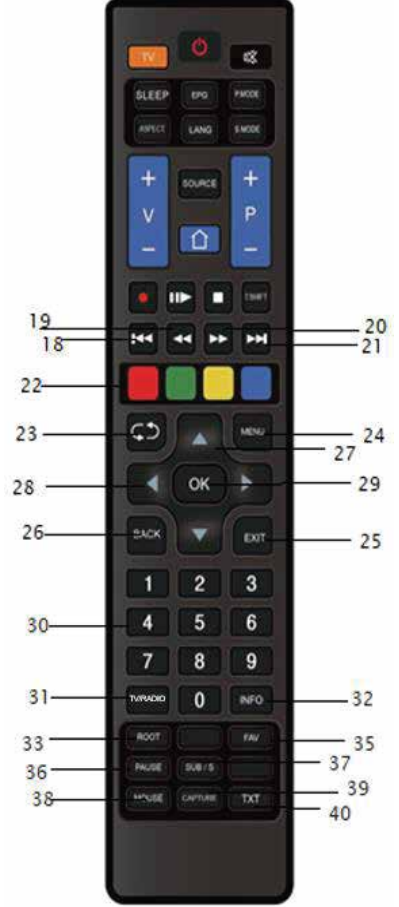

NOT: Yazılım gelişimine bağlı olarak bazı tuşların fonksiyonları değişebilir.

33. ROOT: Medya merkezini açar.
34. FAV: Favori kanal listesini açar.
35. PAUSE: Multimedya dosyası oynatılırken durdurur.
36. SUB/S: Destekleyen yayınlarda altyazı seçeneklerini gösterir.
37. MOUSE: SmartTV ana ekranındayken mouse aktif eder.
38. CAPTURE: İzlenmekte olan görüntünün ekran resmini alır.
39. TXT: Teletext'i görüntüler.

**SLT-3236T / SST-3256T / SST-4056T / SST-4356T
ST-5032US / ST-5532US / ST-6532US
Uzaktan Kumanda Fonksiyonları**

1.  Açma/Kapama: Bekleme durumunda ekranı açar, ekran açıkken bekleme durumuna alır.
2.  Mute: Sesi tamamen kapatır, tekrar basıldığında sesi geri açar.
3. 0-9 Sayı Tuşları: Numarası girilen kanala gider. Menüden sayısal değerlerin girişini sağlar.
4. P. MODE: Resim modunu değiştirir.
5.  : Bir önce açılmış olan kanala geri döner*.
6. TV: Yayın modundayken anten türleri (hava, kablo, uydu) arasında geçiş yapar*. SmartTV ekranındayken Uydu Modu'na geçiş yapar.
7. EPG: İzlenen kanalın yayın programını gösterir.
8. SLEEP: Otomatik kapanma zamanlayıcısı.
9. VOL + / VOL-: Ses seviyesini arttırır / azaltır.
10. TV-RADIO: Basıldığı zaman radyo kanallarına geçiş yapar, tekrar basıldığında uydu kanallarına döner
11. ASPECT: TV fonksiyonunda izlenen görüntünün en-boy oranını değiştirir.
12. CH + / CH-: Kanal numarasını arttır / azaltır.
13. FAV: Favoriler kanal listesini açar.
14. HOME: SmartTV anasayfasına geçiş yapar.
15. REC: İzlenmekte olan yayını kaydeder. (USB bellek gereklidir.)
16. MENU: Menüü açar / kapatır. Bir üst menüye geri döner.
17. SOURCE: Giriş kaynağını değiştirir.
18. EXIT: Geçerli menüyü kapatır. Bir üst menüye geri döner. Yapılan bir önceki işleme geri gelir.
19. DISPLAY: Geçerli izleme modu hakkında bilgi verir. Oynamaktan olan multimedya dosyası hakkında bilgi verir. Kayıt esnasında kayıt bilgisini gösterir.
20.   : Tuşları ile ayarlanmak istenilen bölüm seçilir. Kanal numarasını arttırma / azaltma.
21.   : Tuşları ile seçilen bölüm ayarlanabilir.

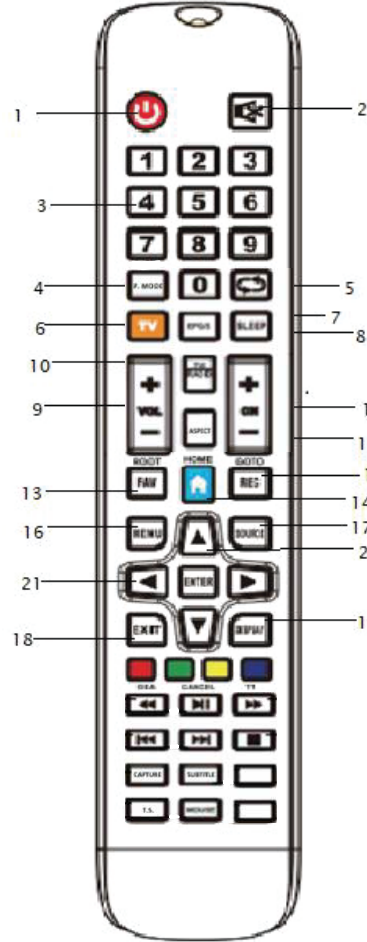

22. ENTER: Seçilen veya ayarlanan menü seçeneklerini onaylamak veya kaydetmek için kullanılır.
23. KIRMIZI/YEŞİL/SARI/MAVİ: Teletext ekranında haber/spor/hava/ekonomi kategorilerini seçer.
24. ◀◀: Multimedya dosyası oynatılırken hızlı geri alır.
25. ▶▶: Multimedya dosyalarını durdurur, tekrar basıldığında ise oynatmaya devam ettirir.
26. TT / ▶▶: TV sekmesinde teletext'i görüntüler. SmartTV ekranında multimedya dosyalarını oynatırken hızlı ileri alır.
27. ◀◀: Multimedya dosyası oynatılırken bir önceki dosyaya geri döner.
28. ▶▶: Multimedya dosyası oynatılırken bir sonraki dosyaya geçer.
29. ■: Başlatılan kaydı sonlandırır.
30. CAPTURE: İzlenmekte olan görüntünün ekran resmini alır.
31. SUBTITLE: Destekleyen yayınlarda altyazı seçeneklerini gösterir.
32. T. SHIFT: Zaman kaydırmayı başlatır. (USB bellek gereklidir.)
33. MOUSE: Tuşa basıldığı zaman SmartTV ekranında mouse gösteriyor.

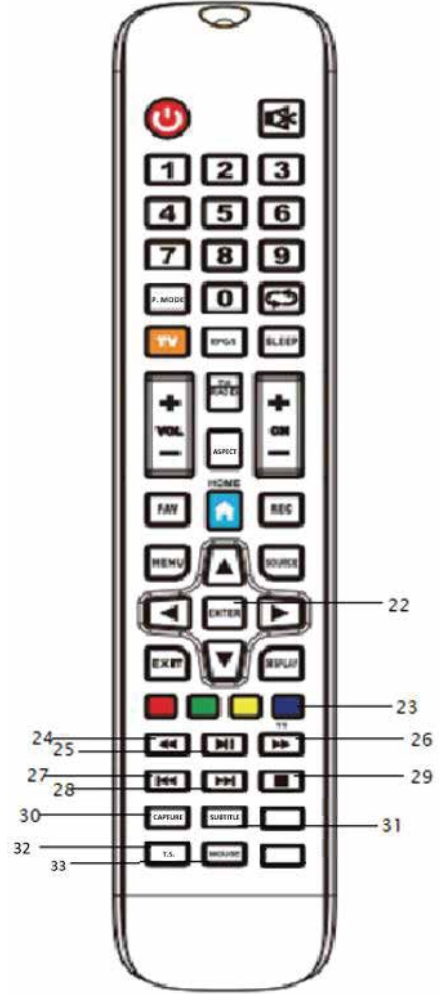

*Dahili uydu alıcısı bulunmayan modellerde geçerli değildir.

DİKKAT: Uzaktan kumanda cihazını doğrudan güneş ışığı altında, ısı kaynaklarına, ateşe ve radyasyon yayan cihazlara yakın bırakmayınız.

Pillerin Takılması:

Kumandanın arkasında bulunan pil bölmesinin kapağını açınız. + ve – kutuplarına dikkat ederek 2 adet AAA pili pil bölümüne yerleştiriniz. Eski ve yeni pilleri veya farklı tipte pilleri birlikte kullanmayınız. Pil bölümünün kapağını yerine takınız ve sıkıca kapandığından emin olunuz.

Masa Üstü Ekran Standının Uygulanması

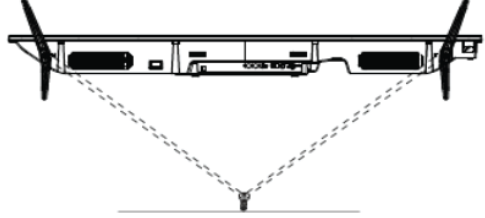
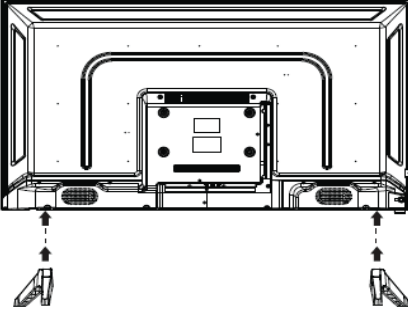

1. LED ekranı ve aksesuarlarını kutusundan çıkarınız.
2. Ekranın hasar görmemesi için temiz ve yumuşak bir bez serilmiş masaya ekran altta kalacak şekilde cihazı yatırınız.
3. Ayakları yukarıdaki şekilde görüldüğü gibi ok yönünde iterek cihaza takınız.

Vidaları kullanarak ayakları cihaz üzerine monte ediniz ve vidaları iyice sıkınız.

LED Ekran Kurulumu

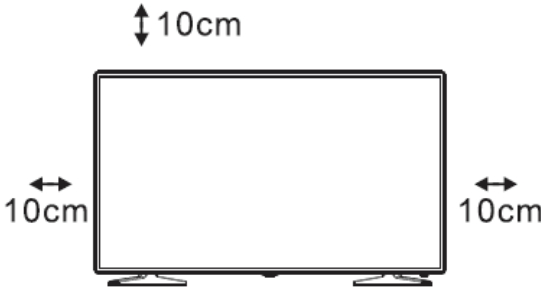

Led Ekranın Kurulumu: LED ekranı, ağırlığını kaldırabilecek, düzgün bir yüzeye yerleştiriniz. Olası tehlikeleri önlemek için LED ekranı aşırı nemli veya sıcak ortamlarda ve ısı kaynaklarına yakın bırakmayınız. Ekranın arka panelindeki havalandırma deliklerini kesinlikle kapatmayınız ve şekildeki gibi her yönden en az 10cm boşluk bırakınız.

Elektrik Fişinin Takılması:

Elektrik fişini priz girişine takınız. Cihazın elektrik fişini prize takmadan önce elektrik şebekesinin cihaz teknik etiketinde belirtilen değerlere uygun olduğundan emin olunuz (AC 100-240V ~ 50/60Hz).

Led Ekranın Çalıştırılması:

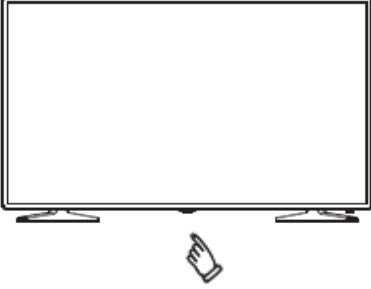

Cihazın alt kısmında bulunan Açma/Kapama tuşuna basarak LED ekranı açınız. Gösterge ışığı yeşil yanacaktır.

NOT: Resimler ve açıklamalar referans amaçlıdır. Ürün görünümünde ve tuş konumlarında farklılıklar olabilir.

ÖN VE ARKA PANEL DİYAGRAMLARI

SLT-3236T HD LED TV

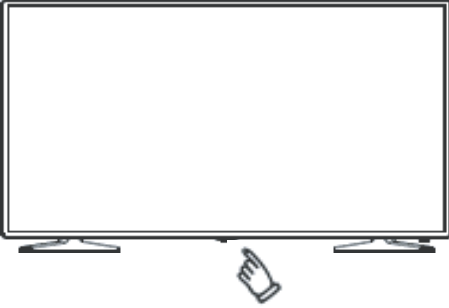

| | | |
|---|-------------------------|--|
| 1 | Akıllı Tuş | Lütfen aşağıdaki açıklamayı okuyunuz. |
| 2 | LED | TV bekleme modunda iken kırmızı yanar. |
| 3 | Uzaktan Kumanda Alıcısı | Uzaktan kumanda için kızılötesi alıcı sensör |

Uzaktan kumanda olmadan ařađıdaki fonksiyonları cihaz üzerinden kontrol edebilirsiniz. Bunun için cihaz üzerinde bulunan akıllı tuřu kullanabilirsiniz.

Butona arka arkaya kısa süreli basarak istenen simgeyi seçiniz. Seçilen simgeye ait fonksiyonu çalıştırmak için butonu uzun süreli basınız. Simgeler 5 sn. sonra otomatik olarak kaybolur.

Kontrol simgelerini görüntülemek için ekranın alt kısmındaki tuřa dokununuz.

Simgeler ve fonksiyonları



: Kapama simgesi: Cihazı kapatır.



: Menü simgesi: Menüü ekrana getirir.



: Giriř kaynađı seçim simgesi: Giriř kaynađını seçer.



: Kanal arttırma simgesi: Bir üst kanala geçer.



: Kanal azaltma simgesi: Bir alt kanala geçer.



: Ses açma simgesi: Sesi arttırır.



: Ses kısma simgesi: Sesi kısar.

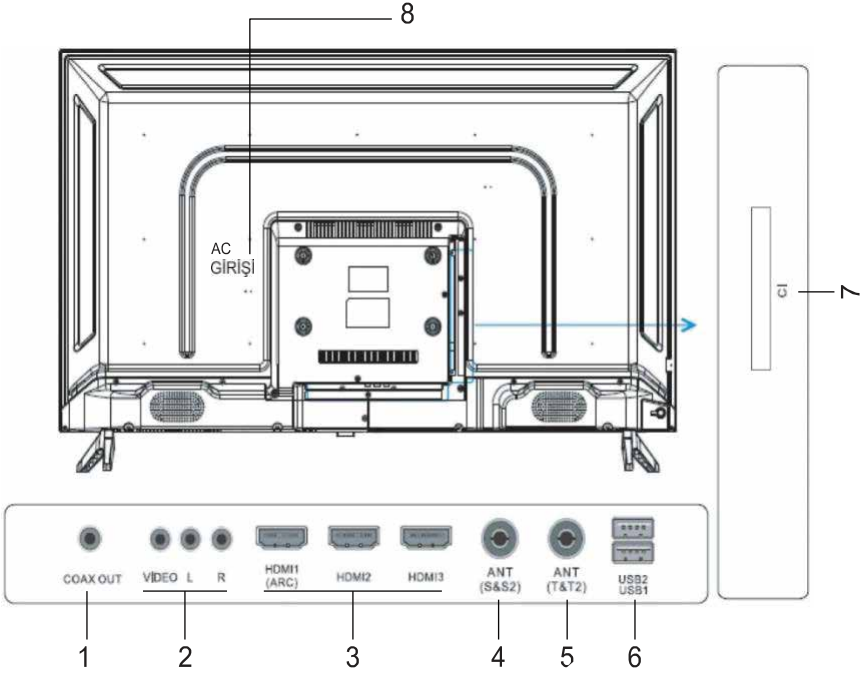

| NO | GİRİŞ/ÇIKIŞ ADI |
|----|---------------------------------------|
| 1 | Koaksiyel Dijital Ses Çıkışı |
| 2 | AV Video ve Ses Girişi |
| 3 | HDMI Girişleri |
| 4 | Uydu Alıcı Anten Girişi (LNB) |
| 5 | Karasal Anten Girişi |
| 6 | USB Girişleri |
| 7 | CI Modül Girişi |
| 8 | Şebeke Kablosu (110-220V AC 50/60 Hz) |



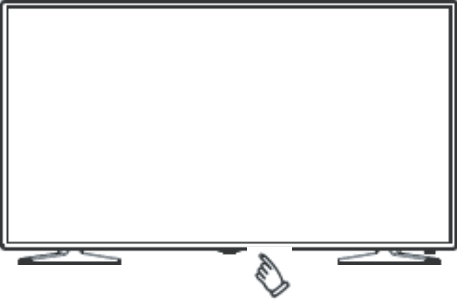



32ST2000 LED TV



| | | |
|---|-------------------------|--|
| 1 | Akıllı Tuş | Lütfen aşağıdaki açıklamayı okuyunuz. |
| 2 | LED | TV bekleme modunda iken kırmızı yanar. |
| 3 | Uzaktan Kumanda Alıcısı | Uzaktan kumanda için kızılötesi alıcı sensör |

Uzaktan kumanda olmadan aşağıdaki fonksiyonları cihaz üzerinden kontrol edebilirsiniz. Bunun için cihaz üzerinde bulunan akıllı tuşu kullanabilirsiniz. Butona arka arkaya kısa süreli basarak istenen simgeyi seçiniz. Seçilen simgeye ait fonksiyonu çalıştırmak için butona uzun süreli basınız. Simgeler 5 sn. sonra otomatik olarak kaybolur. Kontrol simgelerini görüntülemek için ekranın alt kısmındaki tuşa dokununuz.

Simgeler ve fonksiyonları

-  : Kapama simgesi: Cihazı kapatır.
-  : Menü simgesi: Menüü ekrana getirir.
-  : Giriş kaynağı seçim simgesi: Giriş kaynağını seçer.
-  : Kanal arttırma simgesi: Bir üst kanala geçer.
-  : Kanal azaltma simgesi: Bir alt kanala geçer.
-  : Ses açma simgesi: Sesi arttırır.
-  : Ses kısma simgesi: Sesi kısar.

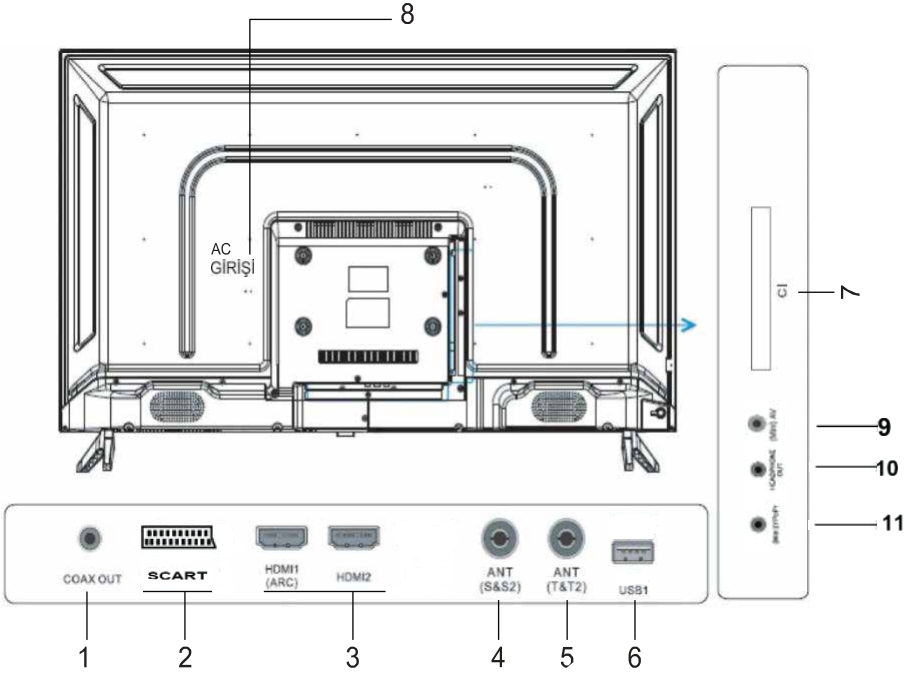

| NO | GİRİŞ/ÇIKIŞ ADI |
|----|---------------------------------------|
| 1 | Koaksiyel Dijital Ses Çıkışı |
| 2 | Scart |
| 3 | HDMI Girişleri |
| 4 | Uydu Alıcı Anten Girişi (LNB) |
| 5 | Karasal Anten Girişi |
| 6 | USB Girişi |
| 7 | CI Modül Girişi |
| 8 | Şebeke Kablosu (110-220V AC 50/60 Hz) |
| 9 | Mini AV Video ve Ses Girişi |
| 10 | Kulaklık Çıkışı |
| 11 | Mini YPbPr Girişi |



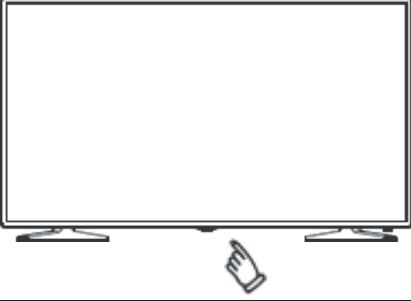



SST-3256T / SST-4056T / SST-4356T SMART LED TV



| | | |
|---|-------------------------|--|
| 1 | Akıllı Tuş | Lütfen aşağıdaki açıklamayı okuyunuz. |
| 2 | LED | TV bekleme modunda iken kırmızı yanar. |
| 3 | Uzaktan Kumanda Alıcısı | Uzaktan kumanda için kızılötesi alıcı sensör |

Uzaktan kumanda olmadan aşağıdaki fonksiyonları cihaz üzerinden kontrol edebilirsiniz. Bunun için cihaz üzerinde bulunan akıllı tuşu kullanabilirsiniz. Kontrol simgelerini görüntülemek için ekranın alt kısmındaki tuşa dokununuz. Butona arka arkaya kısa süreli basarak istenen simgeyi seçiniz. Seçilen simgeye ait fonksiyonu çalıştırmak için butonu uzun süreli basınız. Simgeler 5 sn. sonra otomatik olarak kaybolur.

Simgeler ve fonksiyonları

-  : Kapama simgesi: Cihazı kapatır.
-  : Menü simgesi: Menüyü ekrana getirir.
-  : Giriş kaynağı seçim simgesi: Giriş kaynağını seçer.
-  : Kanal arttırma simgesi: Bir üst kanala geçer.
-  : Kanal azaltma simgesi: Bir alt kanala geçer.
-  : Ses açma simgesi: Sesi arttırır.
-  : Ses kısma simgesi: Sesi kısar.

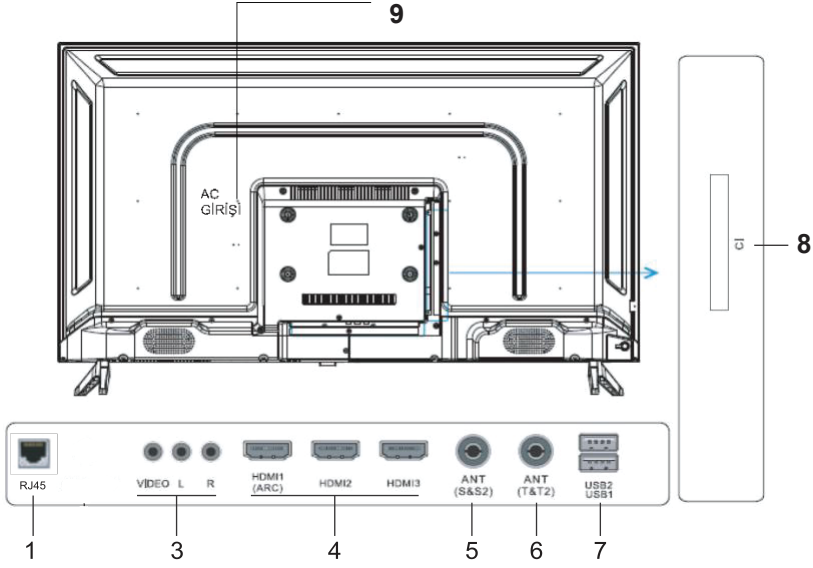

| NO | GİRİŞ/ÇIKIŞ ADI |
|----|---------------------------------------|
| 1 | Ethernet Girişi (RJ45) |
| 2 | AV Video ve Ses Girişi |
| 3 | HDMI Girişleri |
| 4 | Uydu Alıcı Anten Girişi (LNB) |
| 5 | Karasal Anten Girişi |
| 6 | USB Girişleri |
| 7 | CI Modül Girişi |
| 8 | Şebeke Kablosu (110-220V AC 50/60 Hz) |



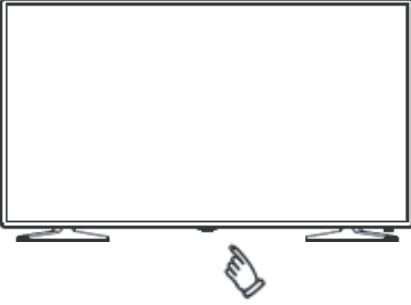



ST-5032US / ST-5532US / ST-6532US UHD SMART LED TV



| | | |
|---|-------------------------|--|
| 1 | Akıllı Tuş | Lütfen aşağıdaki açıklamayı okuyunuz. |
| 2 | LED | TV bekleme modunda iken kırmızı yanar. |
| 3 | Uzaktan Kumanda Alıcısı | Uzaktan kumanda için kızılötesi alıcı sensör |

Uzaktan kumanda olmadan aşağıdaki fonksiyonları cihaz üzerinden kontrol edebilirsiniz. Bunun için cihaz üzerinde bulunan akıllı tuşu kullanabilirsiniz. Kontrol simgelerini görüntülemek için ekranın alt kısmındaki tuşa dokununuz. Butona arka arkaya kısa süreli basarak istenen simgeyi seçiniz. Seçilen simgeye ait fonksiyonu çalıştırmak için butonu uzun süreli basınız. Simgeler 5 sn. sonra otomatik olarak kaybolur.

Simgeler ve fonksiyonları

-  : Kapama simgesi: Cihazı kapatır.
-  : Menü simgesi: Menüü ekrana getirir.
-  : Giriş kaynağı seçim simgesi: Giriş kaynağını seçer.
-  : Kanal arttırma simgesi: Bir üst kanala geçer.
-  : Kanal azaltma simgesi: Bir alt kanala geçer.
-  : Ses açma simgesi: Sesi arttırır.
-  : Ses kısma simgesi: Sesi kısar.

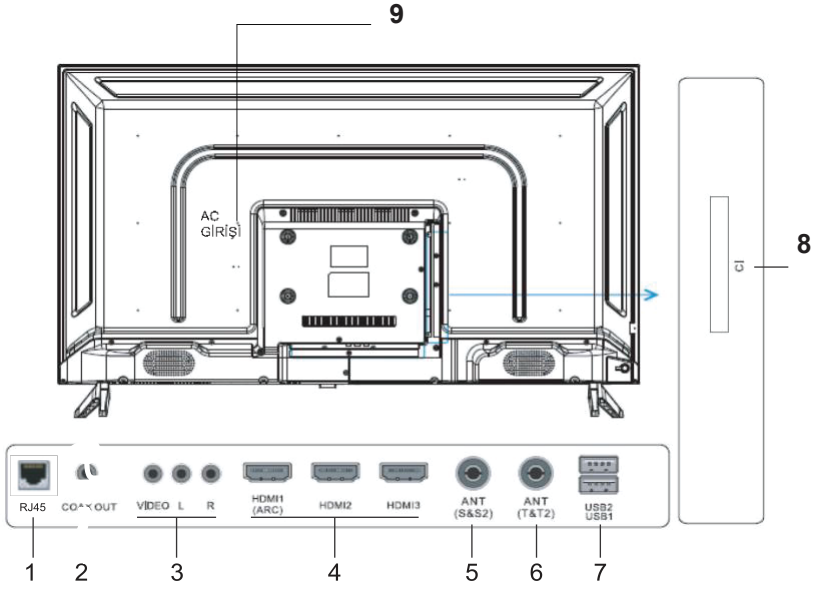

| NO | GİRİŞ/ÇIKIŞ ADI |
|----|---------------------------------------|
| 1 | Ethernet Girişi (RJ45) |
| 2 | AV Video ve Ses Girişi |
| 3 | HDMI Girişleri |
| 4 | Uydu Alıcı Anten Girişi (LNB) |
| 5 | Karasal Anten Girişi |
| 6 | USB Girişleri |
| 7 | CI Modül Girişi |
| 8 | Şebeke Kablosu (110-220V AC 50/60 Hz) |

32ST2100 / 40ST2102 / 42ST2102 / SMART LED TV

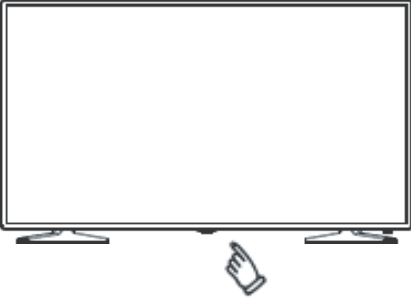

| | | |
|---|-------------------------|--|
| 1 | Akıllı Tuş | Lütfen aşağıdaki açıklamayı okuyunuz. |
| 2 | LED | TV bekleme modunda iken kırmızı yanar. |
| 3 | Uzaktan Kumanda Alıcısı | Uzaktan kumanda için kızılötesi alıcı sensör |

Uzaktan kumanda olmadan aşağıdaki fonksiyonları cihaz üzerinden kontrol edebilirsiniz. Bunun için cihaz üzerinde bulunan akıllı tuşu kullanabilirsiniz. Kontrol simgelerini görüntülemek için ekranın alt kısmındaki tuşa dokununuz. Butona arka arkaya kısa süreli basarak istenen simgeyi seçiniz. Seçilen simgeye ait fonksiyonu çalıştırmak için butonu uzun süreli basınız. Simgeler 5 sn. sonra otomatik olarak kaybolur.

Simgeler ve fonksiyonları



: Kapama simgesi: Cihazı kapatır.



: Menü simgesi: Menüü ekrana getirir.



: Giriş kaynağı seçim simgesi: Giriş kaynağını seçer.



: Kanal arttırma simgesi: Bir üst kanala geçer.



: Kanal azaltma simgesi: Bir alt kanala geçer.



: Ses açma simgesi: Sesi arttırır.



: Ses kısma simgesi: Sesi kısar.

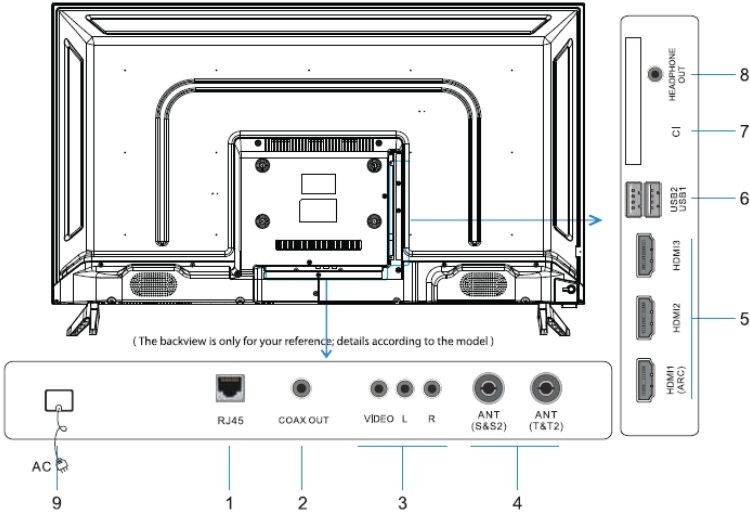

| NO | GİRİŞ/ÇIKIŞ ADI | NO | GİRİŞ/ÇIKIŞ ADI |
|----|-------------------------------|----|---------------------------------------|
| 1 | RJ45 Ethernet Bağlantısı | 6 | HDMI Girişleri |
| 2 | Koaksiyel Dijital Ses Çıkışı | 7 | USB Girişleri |
| 3 | AV Video ve Ses Girişleri | 8 | Ortak Arayüz (CI) Modül Girişi |
| 4 | Uydu Alıcı Anten Girişi (LNB) | 9 | Kulaklık Çıkışı |
| 5 | Karasal Anten Girişi | 10 | Şebeke Kablosu (110-220V AC 50/60 Hz) |



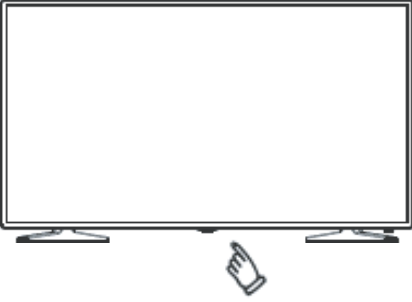



50ST2104 / 55ST2104 / 65ST2104 UHD SMART LED TV



| | | |
|---|-------------------------|--|
| 1 | Akıllı Tuş | Lütfen aşağıdaki açıklamayı okuyunuz. |
| 2 | LED | TV bekleme modunda iken kırmızı yanar. |
| 3 | Uzaktan Kumanda Alıcısı | Uzaktan kumanda için kızılötesi alıcı sensör |

Uzaktan kumanda olmadan aşağıdaki fonksiyonları cihaz üzerinden kontrol edebilirsiniz. Bunun için cihaz üzerinde bulunan akıllı tuşu kullanabilirsiniz. Kontrol simgelerini görüntülemek için ekranın alt kısmındaki tuşa dokununuz. Butona arka arkaya kısa süreli basarak istenen simgeyi seçiniz. Seçilen simgeye ait fonksiyonu çalıştırmak için butonu uzun süreli basınız. Simgeler 5 sn. sonra otomatik olarak kaybolur.

Simgeler ve fonksiyonları

-  : Kapama simgesi: Cihazı kapatır.
-  : Menü simgesi: Menüyü ekrana getirir.
-  : Giriş kaynağı seçim simgesi: Giriş kaynağını seçer.
-  : Kanal arttırma simgesi: Bir üst kanala geçer.
-  : Kanal azaltma simgesi: Bir alt kanala geçer.
-  : Ses açma simgesi: Sesi artırır.
-  : Ses kısma simgesi: Sesi kısar.

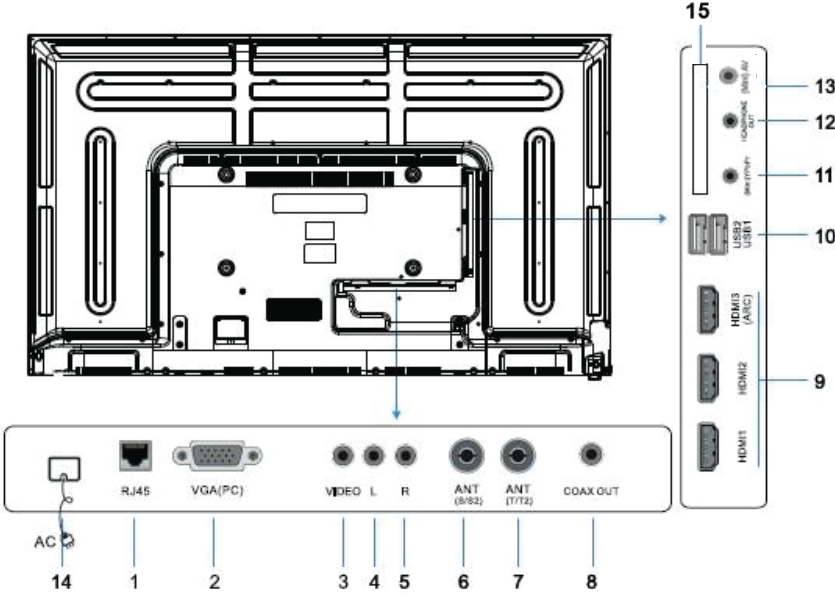

| NO | GİRİŞ/ÇIKIŞ ADI | NO | GİRİŞ/ÇIKIŞ ADI |
|----|-------------------------------|----|---------------------------------------|
| 1 | RJ45 Ethernet Bağlantısı | 8 | Koaksiyel Dijital Ses Çıkışı |
| 2 | VGA Bilgisayar Girişi | 9 | HDMI Girişleri |
| 3 | AV Video Girişi | 10 | USB Girişleri |
| 4 | AV Sol Ses Girişi | 11 | Mini YPbPr Girişi |
| 5 | AV Sağ Ses Girişi | 12 | Kulaklık Çıkışı |
| 6 | Uydu Alıcı Anten Girişi (LNB) | 13 | Mini AV Video ve Ses Girişi |
| 7 | Karasal Anten Girişi | 14 | Şebeke Kablosu (110-220V AC 50/60 Hz) |
| 15 | Ortak Arayüz(CI) Modül Girişi | | |

SLT-3236T / 32ST2000 HD LED TV KLAVUZU

Giriş Kaynağı Seçimi



SOURCE Tuşuna basarak yukarıdaki Giriş Kaynağı menüsü açılır. Kullanıcının isteği doğrultusunda izlemek istenen giriş kaynağı kumandanın yukarı aşağı tuşları ile seçilir ve OK tuşuna basılır.

TV Fonksiyonları

MENÜ

Menüye girmek için uzaktan kumanda üzerindeki menü tuşuna basınız. Sağ/sol yön tuşları ile girmek istediğiniz menüyü seçip OK/ENTER tuşuna basınız.



KANAL

Otomatik Arama (Uydu Anten Kaynağı)

Otomatik Arama menüsü üzerine gelip OK tuşuna Basınız. Açılan menüde kumandadan sağ/sol tuşları kullanarak uydu seçimi yapınız.

Arama Modu: Ağ, Varsayılan, Kör tarama seçeneklerinden birini seçip OK tuşuna basınız.

Kanal Tipi: Açık (şifresiz) + şifreli, Açık, şifreli olarak seçebilirsiniz.

Servis Tipi: Hepsi, DTV, Radyo seçeneklerinden birini seçebilirsiniz.

DiseqC 1.0: Eğer birden fazla uydu kullanıyorsanız. DiseqC bağlantısına göre seçim yapınız. ÖRNEK: DiseqC1.0 LNB1: Türksat; LNB 2: Hotbird gibi. 1-4 UYDU Seçimi yapabilirsiniz.

DiseqC1.1: Eğer sinyaliniz de bu sistem kullanılıyorsa yukarıda anlatıldığı gibi 1-16 arası uydu sıralaması yapabilirsiniz.

Program Tablosu: Taşı, atla, sil seçimleri kullanılarak isteğinize göre kanal düzenlemesi yapabilirsiniz.

Zamanlama Listesi: Bu menü ile kullanıcı isteği kanalları kaydedebilir. Kayıt için TV'ye USB takılı olması gerekir.

NOT: Yayın yapan her kanalın saat bilgisi olmadığı için kayıtlarınız doğru olmayabilir. Bu yüzden saat bilgisi olan kanalları seçiniz.

Sinyal Bilgisi: Seyretmekte olduğunuz kanalın sinyal bilgilerini gösterir.

CI Bilgisi: Şifreli Kanalların şifresini çözmek için modül (CAM) kullanılabilir. Modül bilgilerini bu menüden görebilirsiniz.

Çanak Anten Ayarı: TV'nize bağlı uydu anten ayarlarını yapmak için bu menüyü kullanabilirsiniz.

EPG tuşuna basarak seçilen uydunun Transponder listesini görüntüleyebilirsiniz. Bir veya daha fazla frekans seçerek, seçilmiş olan frekanslarda aramaya yapabilirsiniz.

Kumanda üzerindeki sarı tuşu kullanarak yeni uydu eklenebilir.

Kumanda üzerindeki EPG tuşu kullanılarak frekans listesine gidilir.

Kumanda üzerindeki renkli tuşlar kullanılarak frekans düzenleme, ekleme silme, tarama yapabilirsiniz.

RESİM

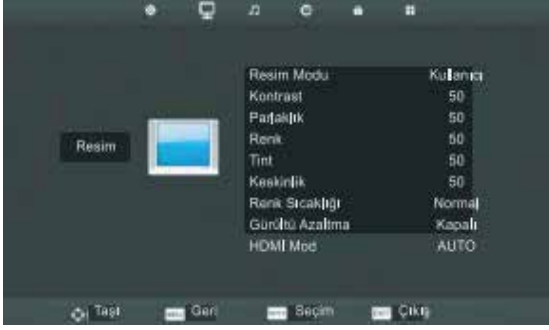

Resim Modu: Dinamik, Standart, Yumuşak seçeneklerinden birini seçerek önceden tanımlanmış ayarlar ile izleme yapabilirsiniz. Kullanıcı Modunu seçerek kontrast, parlaklık, renk, keskinlik, renk sıcaklığı, gürültü azaltma değerlerini isteğinize göre ayarlayabilirsiniz.

SES

Ses Modu: Standart, Müzik, Sinema, Spor seçeneklerinden birini seçerek önceden tanımlanmış ayarlar ile izleme yapabilirsiniz. Kişisel Mod seçildiğinde Tiz, Bas, ayarlarını isteğe bağlı olarak yapabilirsiniz.

Balans: Sesin sağ ve sol hoparlör arasındaki dağılımını ayarlayabilirsiniz.

AVL: Açık olarak ayarlandığında, kanallar arasındaki geçişte sesin aniden yükselmesini engeller.

SPDIF Modu: Dijital ses çıkış modunu bu menüden ayarlayabilirsiniz.

ZAMAN

Saat: Mevcut zaman ayarını gösterir.

Zaman bölgesi: Saatin doğru çalışması için bölgenin doğru seçilmesi gerekir. Türkiye için +3 olarak ayarlanmalıdır.

Kapanma zamanı: TV'nin 15, 30, 45, 60, 90 Dk gibi sürelerde otomatik olarak kapanması için bu sürelerden birini seçmeniz gerekir.

Otomatik Kapanma: TV'niz kumandadan veya tuş takımından belirli bir süre komut almazsa otomatik olarak kapanabilir. Bu özelliği aktif etmek için 3, 4, 5 saat seçeneklerinden birini seçmeniz gerekir.

OSD Süresi: TV ekranında kullanılan menülerin ekrandan kaybolma süresini bu menüden ayarlayabilirsiniz.

KİLİT

Sistemi kilitle: Sistemin kilidi aktif hale getirmek için bu menüde 0000 girerek bir alt menüyü aktif hale getiriniz. Kapalı olan sistem kilidini açık konuma getiriniz.

Şifreyi Belirle: Bu menüde kendi kullanacağınız şifreyi belirleyiniz.

Program Kilidi: Bu menüden istediğiniz kanala kilit koyabilirsiniz. Kilit koyulacak kanal üzerine gelip kumanda üzerindeki yeşil tuşa basınız.

Ebeveyn Kilit: 3-18 yaş arası kilit koyabilirsiniz.

NOT: Belirlemiş olduğunuz şifreyi not ediniz ve unutmayınız.

KURULUM

OSD Dili: TV'nin menü dili seçimi yapılabilir.

TT Lisanı: TV'nin Teletext dil ayarı bu menüden yapılabilir.

Ses Lisanları: Yayın yapılan kanalda da ikinci veya daha fazla lisan desteği mevcut ise bu menüden ses lisanı seçilebilir.

ALT Yazı Dili: Yayın yapılan kanalda alt yazı desteği varsa, yayını seyrederken görmek istediğiniz alt yazı dilini buradan seçebilirsiniz.

İşitme Engelli: Yayın yapılan kanalda bu özellik varsa işitme engelli desteğini açıp kapatabilirsiniz.

PVR Dosya Sistemi: Takılı olan USB veya HDD varsa, dosya sistemini görebilirsiniz.

Ekran Formatı: Görüntünün en /boy oranını bu menüden ayarlayabilirsiniz. Tam ekran olarak görüntülemek için 16/9 seçmelisiniz.

Mavi Ekran: Eğer bu mod açık olursa TV'de yayın yok ise otomatik olarak mavi ekran olur. Kapalı konumda iken siyah olarak kalır.

İlk Kurulum: TV ilk kurulum menüsüne giderek OSD dili , Ülke seçimi, Uydu/Karasal/Kablolu yayın seçimi yapılarak yeniden kurulum yapabilirsiniz.

Sıfırlama: Bu menüden kullanıcının sonradan yaptığı ayarları ilk haline döndürebilirsiniz.

KARASAL ANTEN İLE KULLANIM

DTV Arama: Otomatik arama üzerine gelip OK tuşuna basınız. Açılan menüden Tüner tipini seçiniz. ATV+DTV VEYA YALNIZ ATV, DTV seçerek OK basınız. Eğer kablolu tv yayınları için arama yapmak istiyorsanız bu menüden DVB-C seçeneğini seçiniz ve OK tuşuna basınız.

Manuel ayar yapılması için ATV manuel arama veya cad manuel ayarlama yapmak için bu menüler seçilip gerekli değerlerini girip OK tuşuna basınız.

Açılan Menüde Foto, Müzik, Sinema film, Text USB içerisine hangi bilgiyi koymuş iseniz ona göre seçim yapınız . OK tuşuna basınız eğer 1'den fazla ise hangilerinin çalışmasını istiyorsanız onları seçip OK tuşuna basınız çalışmaya başlar.

MEDYA OYNATICI FONKSİYONLARI

TV ye USB belleği takınız ve source tuşuna basınız. Aşağı/Yukarı yön T-tuşları ile Medya seçeneğini seçiniz. Sağ/sol yön tuşları ile oynatmak istediğiniz medya türünü seçerek açılan menüden oynatmak istediğiniz dosyayı seçiniz.

TEKNİK ÖZELLİKLER

| | SLT-3236T / 32ST2000 |
|-------------------------|---|
| Görüş Açısı | 178° (Yatay) / 178° (Dikey) |
| Giriş / Çıkış | Giriş: 1x Karasal Anten, 1x LNB Girişi (Çanak Anten), 2x HDMI, 1x Mini AV, 1x Mini YPbPr, 1x VGA, 1x PC Ses Girişi, 1x USB Çıkış: Kulaklık, Dijital Ses Çıkışı |
| Hoparlör Çıkışı | 2x8W / 6 Ω |
| Çalışma Gerilimi | AC 100-240V 50/60Hz |
| Güç Tüketimi | SLT-3236T: 56W / 32ST2000: 56W |
| Aksesuarlar | Kullanma kılavuzu, uzaktan kumanda 2x AAA pil |

32ST2100 / 40ST2102 / 42ST2102 / 50ST2104 / 55ST2104 / 65ST2104 / SST-3256T / SST-4056T / SST-4356T SMART LED TV KILAVUZU

Kurulum

Cihazınızı ilk defa çalıştırdığınızda kurulum sihirbazı ekrana gelecektir. Ekrandaki yönlendirme mesajlarını takip ederek kurlumu tamamlayabilirsiniz. Kurulumu başlatmak için OK/ENTER tuşuna basın.

Aşağı /Yukarı yön tuşlarını kullanarak dili seçin ve OK/ENTER tuşuna basın.

Aşağı /Yukarı yön tuşlarını kullanarak saat dilimini seçin ve OK/ENTER tuşuna basın.

Kablosuz ağ ayarını yapmak için listeden bir ağ seçip şifrenizi girin. Bu adımı Sağ yön tuşu ile atlayarak daha sonra da yapabilirsiniz.

Aşağı /Yukarı yön tuşlarını kullanarak cihazın açılışta hangi kaynağı görüntüleyeceğini seçebilirsiniz.

TV Fonksiyonları

MENÜ

Menüye girmek için uzaktan kumanda üzerindeki menü tuşuna basınız. Sağ/sol yön tuşları ile girmek istediğiniz menüyü seçip OK/ENTER tuşuna basınız.

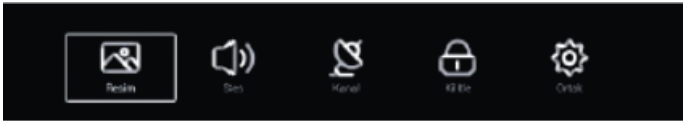

GİRİŞ FONKSİYONU SEÇİMİ



Uzaktan kumanda üzerindeki SOURCE tuşuna basarak kaynak menüsünü görüntüleyebilir ve Aşağı/Yukarı yön tuşları ile seçim yapabilirsiniz. OK/ENTER tuşuna basarak seçtiğiniz kaynağı görüntüleyebilirsiniz.

TV: Uydu, Analog TV ve Dijital Karasal TV yayınlarını izlemek için bu seçeneği seçiniz.

AV Video Girişi: Harici cihazınızın AV çıkışını üçlü AV kablosu (Video+ Sağ/Sol Ses) ile TV'nize bağlayarak izleyebilirsiniz. (AV Kablosu cihaz ile birlikte verilmez)

HDMI1, HDMI2 ve HDMI3 Girişleri: HDMI bağlantısı yaptığınız cihaz ya da cihazlara erişim sağlamak için ilgili seçeneği seçiniz. (HDMI kablosu cihaz ile birlikte verilmez)

Menüye girmek için uzaktan kumanda üzerindeki menü tuşuna basınız. Sağ/sol yön tuşları ile girmek istediğiniz menüyü seçip OK/ENTER tuşuna basınız.

RESİM

Not: Kontrast, parlaklık, renk ve netlik ayarları resim modu "Kullanıcı" olarak seçildiğinde yapılabilir.

Standart: Kullanıcıların normal ışık altında yüksek kaliteli görüntüler elde etmelerini sağlamak için varsayılan mod.

Film: Kullanıcıların film izlerken yüksek kaliteli görüntüler elde etmelerini sağlamak için varsayılan mod.

Canlı: Görüntü renklerinin daha güzel, daha canlı görünmesini sağlamak için varsayılan mod.

Enerji Tasarrufu: Ekran parlaklığını azaltarak, enerji tasarrufu sağlamak için varsayılan mod.

Kullanıcı: Kullanıcı tanımlı resim ayarları

Kontrast: Kontrast ayarı

Parlaklık: Parlaklık ayarı

Renk: Renk yoğunluğu ayarı

Netlik: Resmin keskinlik ayarı

En Boy Oranını Değiştirme: Bu bölümden ya da uzaktan kumanda üzerindeki ASPECT tuşuna basarak en-boy oranını Otomatik / 16:9 / 4:3 / Zum1 / Zum2 olarak değiştirebilirsiniz. Tuşa her basışınızda en-boy oranı değişecektir. Not: Her giriş kaynağı için geçerli olmayabilir.

Renk Sıcaklığı: Bu seçenek ile resmin genel rengini Soğuk, Normal, Sıcak olarak ayarlayabilirsiniz.

Soğuk: Yumuşak mavi renkli bir görüntü için varsayılan mod.

Normal: Canlı bir görüntü için varsayılan mod.

Sıcak: Kırmızı renkli bir görüntü için varsayılan mod.

DLC: Dinamik ışık kontrolü. Koyu, Normal, Parlak ya da Kapalı seçilebilir.

SES

Standart: Tüm ortamlarda dengeli bir ses için varsayılan mod.

Müzik: Orijinal sesi korumak için varsayılan mod. Müzik programları için kullanılabilir.

Film: Tiz ve bası güçlendirerek zengin bir ses deneyimi için varsayılan mod.

Haber: Konuşma seslerini ön plana çıkarmak için kullanılan mod.

Kullanıcı: Müzik ayarlarını özelleştirmek için varsayılan mod.

Bas: Bası ayarlayınız.

Tiz: Tizi ayarlayınız.

Not: Bas ve Tiz ayarları ses modu "Kullanıcı" olarak seçildiğinde yapılabilir.

Denge: Sol ve sağ kanal çıkış dengesini ayarlayınız.

AVC: Otomatik ses ayarı.

Sesli Açıklama: Açık ya da kapalı seçilebilir.

İşitme Engelliler: Açık ya da kapalı seçilebilir.

Not: Sesli Açıklama ve işitme Engelliler seçenekleri yalnızca, TV yayını destekliyse kullanılabilir.

Diğer Ayarlar

Dijital Ses Çıkışı: Dijital ses çıkışını Kapalı / RAW / PCM olarak seçebilirsiniz.

Dijital Ses Çıkışı Gecikmesi: Görüntü ve ses senkronizasyonu için sesin gecikme değerini değiştirebilirsiniz.

Surround: Çevresel ses etkisi. Açık ya da Kapalı seçebilirsiniz.

Sadece Ses: Ekran görüntülenmeden yalnızca ses duyulur. Açık ya da Kapalı seçeneklerinden birini seçebilirsiniz.

KANAL MENÜSÜ

Bu menüden televizyonunuzun yayın seçimi (DVB-T/T2, DVB-S/S2 ya da DVB-C) çanak anten ve kanal ayarlarını yapabilirsiniz.

Anten Tipi: Ayarlamak için Hava / Kablo / Uydu seçeneklerinden birini seçiniz.

Burada, hava yani karasal yayını (DVB-T/T2), Kablo yani Kablo TV yayını (DVB-C), Uydu yani Uydu Yayını (DVB-S/S2) ifade etmektedir.

Tara: Bu bölümde otomatik ya da elle kanal arama yaptırabilirsiniz.

Analog tarama, analog olarak yayınlanan kablo ya da karasal tv kanallarını, dijital tarama ise dijital olarak yayınlanan kablo ya da karasal tv taratmak için kullanılır.

Taramaya başlamadan önce kullanacağınız yayın tipine ait anten kablosunun televizyonunuzun uygun anten girişine bağlı olduğundan emin olunuz.

Uydu Anten Ayarı ve Kanal Tarama

Uydu yayınlarını izlemek için öncelikle anten tipini "UYDU" olarak seçiniz.

Bir Uydu Tarama Modu Seçin: Ağ/Kör tarama seçeneklerinden birini seçiniz.

Kanal Türü: Kanal arama türünü Şifresiz/Şifreli/Tümü seçeneklerinden birini seçerek belirleyiniz.

Servis Tipi: Radyo/TV/Tümü seçeneklerinden birini seçiniz.

LNB Ekle: Açılan Menüden Tarama Yapmak istediğiniz uyduyu seçin ve OK/ENTER tuşuna basın. Sağ yön tuşu ile sağ taraftaki pencereye geçerek DiseqC1.0 ayarını yapın. EXIT tuşu ile bir önceki menüye dönün.

Tüm LNB'ler İçin Otomatik Ayarlamayı Başlat: Seçtiğiniz uydular için otomatik arama başlayacak ve bittikten sonra kanallar otomatik olarak kaydedilecektir.

CI Kart: Bu menü ile Ortak Arayüz modül ayarlarını görüntüleyebilir ve değiştirebilirsiniz.

Ses Dili: Uydu yayını birden fazla ses dilini destekliorsa, bu menüden ses dili seçimi yapabilirsiniz.

Kanal Listesi

Bu menüden kanal listesi düzenleme ve favori kanal ayarlarını yapabilirsiniz. Kanal listesini düzenlemek için, DTV kanal listesine gelerek yön tuşları ile istediğiniz kanalı seçin. Menü tuşuna basarak, açılan alt menüden kanal taşıma, kanalı en üste alma, silme, favori listesine ekleme veya kanal atlama işlemlerinden birini yapabilirsiniz.

EPG: Destekleyen uydu yayınlarında, kanallara ait yayın programını görüntüleyebilirsiniz.

KİLİT

Bu bölümde mevcut şifreyi (1234) değiştirebilir, sistem ayarları için şifre girişini etkin hale getirebilir, izlediğiniz yayında eğer yaş sınırı bilgisi gönderiliyorsa izlenecek yaş sınırını belirleyebilir, TV üzerinde bulunan tuşları kilitleyebilirsiniz.

Şifre Değiştir: Bu bölümden geçerli şifreyi değiştirebilirsiniz.

Sistem Kilidi: Aktif hale getirildiğinde TV ayarları şifreyle korunur.

Ebeveyn Kontrolü: İzlenen yayın için yaş sınırı kısıtlaması ayarı. Yayının bu özelliği desteklemesi gerekir. Aksi halde ayarlar geçerli değildir.

GENEL AYARLAR

PVR Ayarı: TV yayınlarını kaydetmek için bir USB Disk bağlanması durumunda disk ayarları bu bölümden yapılabilir.

OSD Zamanlayıcısı: OSD menünün ekranda kalma süresini bu menü ile belirleyebilirsiniz.

Otomatik Bekleme Zamanlayıcısı: Kumandadan ya da TV üzerinden herhangi bir tuşa basılmadığında otomatik olarak kapanma için bekleme süresi. Kapalı 1 3 saat 1 4 saat ya da 5 saat olarak seçilebilir. Belirlenen süre sonunda TV otomatik olarak kapanır.

Uyku Zamanlayıcısı: Otomatik kapanma zamanlayıcısı. Kapalı / 15 dk./ 30 dk./ 45 dk. / 60 dk. / 90 dk. / 120 dk. ya da 240 dk. olarak seçilebilir. Belirlenen süre sonunda TV otomatik olarak kapanır.

Mavi Ekran: Yayın olmadığında kullanılacak ekran rengi "Açık ya da Kapalı" seçilebilir.

Ses Dili 1. / Ses Dili 2. / Altyazı Dili 1. / Altyazı Dili 2.: Destekleyen TV yayınları için öncelikli tercih edilen ses ve altyazı dili ayarı.

HDMI CEC: Televizyonunuza HDMI CEC destekli bir görüntüleme cihazı bağladığınızda bu özelliği aktif ederek, görüntülüne cihazının kendi kumandasıyla kapatıp açtığınızda televizyonunuz da otomatik olarak kapanıp açılacaktır.

Menü Sıfırla: Tüm menü ayarlarını sıfırlar.

ANASAYFA



Ana sayfada TV'nizde yüklü olan uygulamaları, medya oynatıcı ve diğer giriş kaynaklarına geçmek için kullanılan simgeleri görebilirsiniz.

Not: Ana sayfa görünümü yazılım sürümüne göre değişiklik gösterebilir.

UYGULAMALAR



Bu bölümde TV'nizde yüklü olan uygulamaları görüntüleyebilir ve mağazadan yeni uygulama indirip yükleyebilirsiniz.

MEDYA OYNATICI FONKSİYONLARI



Video

Yukarı ve aşağı yön tuşlarını kullanarak "Video" simgesini seçin, onaylamak için ENTER tuşuna basın ve ardından klasöre doğru sağa basın, uygun klasörü açmak için ENTER tuşuna basın. Dosyayı seçtikten sonra, açmak için ENTER tuşuna basın. Sol ve sağ tuşlarla işlem yapabilirsiniz.

Ses

Yukarı ve aşağı yön tuşlarını kullanarak "Ses" simgesini seçin, onaylamak için ENTER tuşuna basın ve ardından klasöre doğru sağa basın, uygun klasörü açmak için ENTER tuşuna basın. Ses dosyasını seçtikten sonra, açmak için ENTER tuşuna basın. Sol ve sağ tuşlarla işlem yapabilirsiniz.

Resim

Yukarı ve aşağı yön tuşlarını kullanarak "Resim" simgesini seçin, onaylamak için ENTER tuşuna basın ve ardından klasöre doğru sağa basın, uygun klasörü açmak için ENTER tuşuna basın. Resmi seçtikten sonra, resmi açmak için ENTER tuşuna basın, sol ve sağ tuşlarla işlem yapabilirsiniz.

AYARLAR

Ayarlar simgesi üzerine gelip ENTER tuşuna basınız.

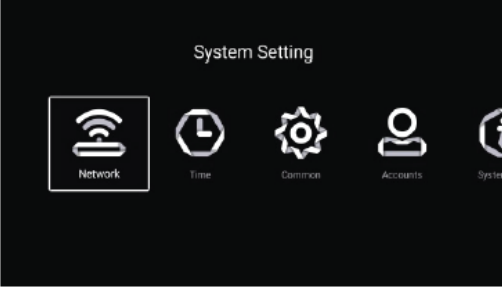

Genel: Bu başlığı seçip OK/ENTER tuşuna bastığınızda cihazınızın Android işletim sistemi ayarlarını görebilirsiniz.

Hesaplar: Bu menüden cihazınızın Android işletim sistemi üzerinde çalışan uygulamalar ait kullanıcı hesaplarını görüntüleyebilir veya ekleyip kaldırabilirsiniz.

Ağ: Cihazınızı bir kablosuz ağa bağlamak için Ağ seçeneği üzerine gelip ENTER tuşuna basınız. Cihazınızı bağlayacağınız Ağ Türünü “Ağ Modu” seçeneğinden seçiniz. Ağ türü olarak kablosuzu seçerseniz alttaki “Kablosuz” seçeneğini seçip OK/ENTER tuşuna basınız. Daha sonra bağlanmak istediğiniz ağın ismi üzerine gelerek ENTER tuşuna basınız. Açılan menüye şifrenizi girip Bağlana basınız.

Zaman: Bu menüden cihazın Android işletim sistemi zaman ayarlarını yönetebilirsiniz.

Sistem Bilgisi: Bu menüden cihazınızın özelliklerini görüntüleyebilirsiniz.

Teknik Özellikler

| MODEL NO | 32ST2100 | 40ST2102 | 42ST2102 | 50ST2104 | 55ST2104 | 65ST2104 | SST-3256T | SST-4056T | SST-4356T |
|----------------|--|-----------|-----------|-----------|-----------|-----------|--|-----------|-----------|
| VOLTAJ | AC 110-240V 50/60Hz | | | | | | | | |
| GÜÇ TÜKETİMİ | 60W | 74W | 74W | 120W | 140W | 160W | 55W | 90W | 90W |
| EKRAN BOYUTU | 32" | 40" | 42" | 50" | 55" | 65" | 32" | 39" | 43" |
| ÇÖZÜNÜRLÜK | 1366x768 | 1920x1080 | 1920x1080 | 3840x2160 | 3840x2160 | 3840x2160 | 1366x768 | 1920x1080 | 1920x1080 |
| SES ÇIKIŞ GÜCÜ | 2x8W | 2x8W | 2x8W | 2x10W | 2x10W | 2x10W | 2x8W | 2x8W | 2x8W |
| GİRİŞLER | 1x Karasal Anten, 1x LNB (Uydu Anteni), 1x RJ45 Ethernet, 3x HDMI, 1x AV, 1x CI Modül, 2x USB, 1x YPbR, 1x VGA | | | | | | 1x Karasal Anten, 1x LNB (Uydu Anteni), 1xRJ45 Ethernet, 3xHDMI, 1xAV, 1xCI Modül, 2xUSB | | |
| ÇIKIŞLAR | 1x Kulaklık Çıkışı, 1x Koaksiyel Ses Çıkışı | | | | | | | | |

ST-5032US / ST-5532US / ST-6532US UHD SMART LED TV

Kurulum

Cihazınızı ilk defa çalıştırdığınızda kurulum sihirbazı ekrana gelecektir. Ekrandaki yönlendirme mesajlarını takip ederek kurlumu tamamlayabilirsiniz. Kurulumu başlatmak için OK/ENTER tuşuna basın.

1. Aşağı /Yukarı yön tuşlarını kullanarak dili seçin ve OK/ENTER tuşuna basın.
2. Aşağı /Yukarı yön tuşlarını kullanarak saat dilimini seçin ve OK/ENTER tuşuna basın.
3. Kablosuz ağ ayarını yapmak için listeden bir ağ seçip şifrenizi girin. Bu adımı Sağ yön tuşu ile atlayarak daha sonra da yapabilirsiniz.
4. Aşağı /Yukarı yön tuşlarını kullanarak cihazın açılışta hangi kaynağı görüntüleyeceğini seçebilirsiniz.

TV Fonksiyonları

MENÜ

Menüye girmek için kumandanın menü tuşuna basınız. Sağ/sol yön tuşları ile girmek istediğiniz menüyü seçip OK/ENTER tuşuna basınız.



GİRİŞ KAYNAKLARININ SEÇİLMESİ

Analog, DVB-T (Dijital Karasal), DVB-C (Kablo), DVB-S (Uydu), AV, HDMI1, HDMI2, HDMI3 girişlerinden birini seçmek için uzaktan kumanda üzerindeki SOURCE tuşuna basınız ve sağ/sol yön tuşları ile izlemek

istediğiniz kaynağın üzerine gelerek OK tuşuna basınız.

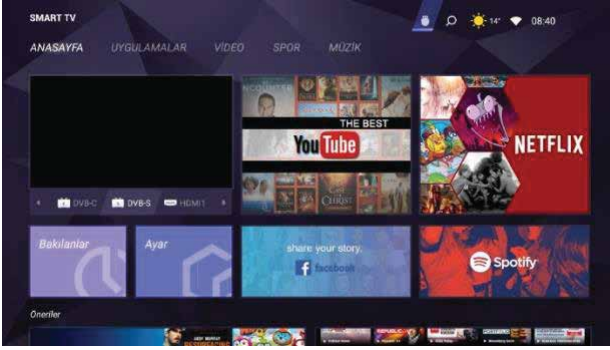

Smart TV ana sayfasındayken aşağı/yukarı yön tuşları ile **ön izleme penceresi** altında bulunan giriş kaynakları üzerine geliniz ve sağ/sol yön tuşları ile izlemek istediğiniz kaynağın üzerine

gelerek OK tuşuna basınız.

Analog: Analog TV yayınlarını izlemek için bu seçeneği seçiniz.

DVB-T (Karasal): Dijital karasal TV yayınlarını izlemek için bu seçeneği seçiniz.

DVB-C (Kablo): Kablo TV yayınlarını izlemek için bu seçeneği seçiniz.

DVB-S (Kablo): Uydu yayınlarını izlemek için bu seçeneği seçiniz.

AV Video Girişi: Harici cihazınızın AV çıkışını üçlü AV kablosu (Video+ Sağ/Sol Ses) ile TV'nize bağlayarak izleyebilirsiniz. (AV Kablosu cihaz ile birlikte verilmez)

HDMI1, HDMI2 ve HDMI3 Girişleri: HDMI bağlantısı yaptığınız cihaz ya da cihazlara erişim sağlamak için ilgili seçeneği seçiniz. (HDMI kablosu cihaz ile birlikte verilmez)

Menüye girmek için uzaktan kumanda üzerindeki menü tuşuna basınız ve Sağ/Sol yön tuşları ile girmek istediğiniz menüyü seçerek ENTER tuşuna basınız.

RESİM MENÜSÜ

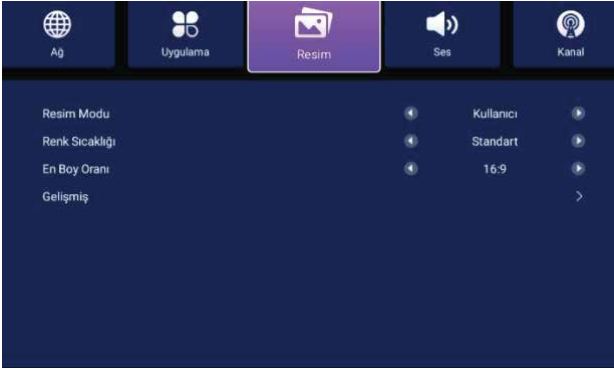

Resim Modu: Bu menüden arka ışık, parlaklık, kontrast, renk doygunluğu ve keskinlik ayarlarını yapabilirsiniz. Standart, Dinamik, Film, Enerji Tasarrufu seçeneklerinden birini seçerek ön ayarlı bir seçeneği seçebilirsiniz. Kullanıcı seçeneğini

seçip Enter tuşuna basarak ayarları izleme zevkinize göre değiştirebilirsiniz.

Renk Sıcaklığı: Standart, Sıcak, Soğuk seçeneklerinden birini seçebilirsiniz.

En Boy Oranı: Bu menüden ekrandaki görüntünün en boy oranını değiştirebilirsiniz. Dijital yayınların en boy oranı geniş ekran formatına uygun olan 16:9'dur.

Gelişmiş: Bu menüyü kullanarak aşağıdaki işlemleri yapabilirsiniz.

Gürültü Azaltma: Dijital yayında oluşan istenmeyen efektleri azaltmak için gürültü azaltma seviyesini belirleyebilirsiniz.

DLC (Dynamic Light Control): Arka ışığın ekrandaki görüntüye göre otomatik olarak ayarlanmasını istiyorsanız Enter tuşu ile bu özelliği açabilirsiniz.

HDR (High Dynamic Range): Bu özellik görüntünün parlak kısımlarının olduğundan daha parlak, koyu kısımlarının olduğundan daha koyu görünmesini sağlayarak kontrastı artırır. Enter tuşu ile bu özelliği açıp kapatabilirsiniz.

NOT: HDR özelliği sadece desteklenen yayınlarda kullanılabilir.

SES MENÜSÜ

Resim Modu: Bu menüden bas ve tiz ayarlarını yapabilirsiniz. Standart, Kullanıcı, Spor, Film, Müzik seçeneklerinden birini seçerek ön ayarlı bir seçeneği seçebilirsiniz. Kullanıcı seçeneğini seçip Enter tuşuna basarak ayarları dinleme zevkinize göre değiştirebilirsiniz.

Surround: Bu menüden surround ses efektini aktif edebilirsiniz. Enter tuşu ile bu özelliği açıp kapatabilirsiniz.

AVC (Automatic Volume Control): Kanal geçişlerinde kanallar arasındaki ses farkını dengelemek için bu özelliği kullanabilirsiniz. Enter tuşu ile bu özelliği açıp kapatabilirsiniz.

Gelişmiş: Bu menüyü kullanarak aşağıdaki işlemleri yapabilirsiniz.

Denge: Sağ ve sol hoparlör arasındaki ses dengesini Sağ/Sol yön tuşlarını kullanarak ayarlayabilirsiniz.

Dijital Çıkış: Dijital ses çıkışına bağladığınız cihaz türüne istediğiniz ayarı seçebilirsiniz

KANAL MENÜSÜ

(Uydu Yayını Modu)

Bu menüden televizyonunuzun çanak anten ve kanal ayarlarını yapabilirsiniz.



LNB Seçimi: Kullandığınız LNB tipini bu menüden değiştirebilirsiniz. Türksat ve Hotbird uyduları için Universal LNB seçeneğini seçmeniz gerekmektedir.

Otomatik Tarama: Uydu Seçimi seçeneğine girerek gelen listeden arama yapmak istediğiniz uyduyu

aşağı/yukarı yön tuşları ile değiştirebilirsiniz. Kanal Türü seçeneğinden Ücretsiz veya Şifreli seçeneklerinden birini seçerek arama yaptırabilirsiniz.

Program Türü seçeneğinden arama tipini DTV/Radyo/Tüm hepsi seçeneklerinden biri olarak belirleyebilirsiniz. Tarama modundaki varsayılan seçeneği ile daha önceden kayıtlı olan TP'leri taratabilir veya Tam Tarama/Ağ seçeneklerinden birini seçebilirsiniz. Bu seçenekleri belirledikten sonra aşağı yön tuşu ile "Arama" üzerine gelerek uzaktan kumanda üzerindeki "Enter" tuşuna basarak aramayı başlatabilirsiniz.

Manuel Tarama: Uydu Seçimi seçeneğine girerek gelen listeden arama yapmak istediğiniz uyduyu aşağı/yukarı yön tuşları ile değiştirebilirsiniz. Transponder seçeneği üzerinde iken kumandanızın "Enter" tuşuna basarak arama yapmak istediğiniz frekansı (TP) yazabilirsiniz. Daha sonra uzaktan kumanda üzerindeki "Enter" tuşuna basarak aramayı başlatabilirsiniz.

Çanak Kurulumu: Ekranın sağ tarafındaki listeden yayınlarını izlemek istediğiniz uyduyu aşağı/yukarı yön tuşları ile seçip "Enter" tuşuna basın. Uydu parametrelerini düzenlemek için sağ yön tuşuna basın. Aşağı/yukarı yön tuşlarını kullanarak düzenlemek istediğiniz parametreyi seçin.

LNB Ayarı: Sağ/sol yön tuşları ile LNB tipini değiştirebilirsiniz. Türkiye'de yaygın olarak kullanılan LNB tipi 9750/10600 'dür.

LNB Gücü: LNB gücünün durumunu gösterir. Varsayılan değer "Açık"tır.

22KHz: 22KHz sinyalinin durumunu gösterir. Varsayılan değer "Otomatik"tir.

Tone Burst: Tone Burst sinyalini ayarlamak için bu menüyü kullanabilirsiniz. Varsayılan değer "Devre Dışı"dır.

DiseqC 1.0: Aynı anda birden fazla çanak kullanıyorsanız istediğiniz uydunun hangi LNB'ye bağlı olduğunu Sağ/sol yön tuşları ile belirleyebilirsiniz.

DiseqC 1.1: Aynı anda birden fazla çanak kullanıyorsanız istediğiniz uydunun hangi LNB'ye bağlı olduğunu Sağ/sol yön tuşları ile belirleyebilirsiniz.

DiseqC 1.2 ve DiseqC 1.3: Motorlu çanak kullanıyorsanız konum ayarını bu menüden yapabilirsiniz.

Kanal Listesi: Hafızaya alınan kanalları bu menüden görebilirsiniz.

Favori Liste: Favori listesindeki kanalları bu menüden görebilirsiniz.

Kanal Düzenleme: Düzenlemek istediğiniz kanalın üzerine aşağı/yukarı yön tuşları ile gelip ENTER tuşuna basınız. Yapmak istediğiniz işlemin üzerine gelerek “Enter” tuşuna basın. Örnek olarak kanal taşımayı seçtikten sonra Aşağı/Yukarı yön tuşları ile kanalı istediğiniz pozisyona getirin ve ENTER tuşuna basın.

Program Rehberi: Destekleyen yayınlardaki EPG bilgisini bu menüden görüntüleyebilirsiniz.

CI Bilgisi: Şifreli kanal izlemek için TV'nize modül taktıysanız, şifreleme sistemine ait bilgileri bu menü ile görüntüleyebilirsiniz. Modül takılı değilse bu seçenek aktif olmaz.

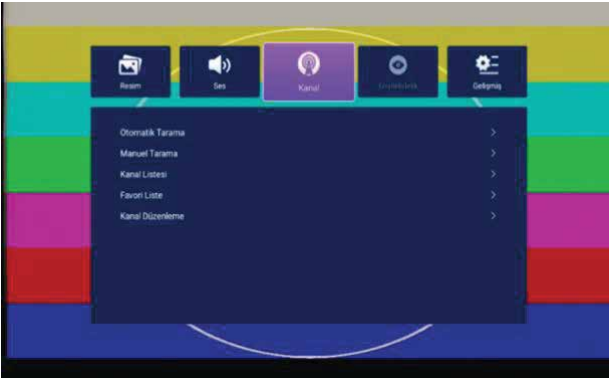

(Analog Yayın Modu)

Televizyonunuzda kaynak seçimi Analog (ATV) ise bu menü ile kanal ayarlarını yapabilirsiniz.

Otomatik Tarama: Bu seçeneği seçip “Enter” Tuşuna bastığınızda

otomatik kanal araması başlayacak ve bulunan kanallar otomatik olarak hafızaya alınacaktır.

Manuel Tarama: Mevcut Frekans seçeneği üzerinde iken Sağ/Sol tuşlarına basarak frekans değiştirebilir ve istediğiniz frekansa gelene kadar bu işleme devam edebilirsiniz. Program Arama seçeneği üzerinde iken Sağ/Sol tuşlarına basarak seçtiğiniz yönde doğru otomatik tarama yaptırabilirsiniz.

(Dijital Karasal Yayın – DVB-T Modu)

Televizyonunuzda kaynak seçimi (DVB-T) ise bu menü ile kanal ayarlarını yapabilirsiniz.

Otomatik Tarama: Bu seçeneği seçip “Enter” tuşuna bastığınızda ekrana gelen LCN seçeneğini açtığınızda kanal numaraları kilitlenecektir ve daha

sonra deđiřtirilemeyecektir. Otomatik taramayı bařlatmak iin Taramayı Bařlat seeneđi zerine gelip ENTER tuřuna basınız.

Manuel Tarama: Bu seeneđi seip “Enter” tuřuna bastıđınızda ekrana gelen menden Kanal Kimliđini seerek sađ/sol yn tuřları ile tarama yapmak istediđiniz frekans kanalını deđiřtirebilirsiniz. Frekans seiminden sonra Taramayı bařlat seeneđi zerine gelip ENTER tuřuna basınız.

Kanal Listesi: Hafızaya alınan kanalları bu menden grebilirsiniz.

Favori Liste: Favori listesindeki kanalları bu menden grebilirsiniz.

Kanal Dzenleme: Dzenlemek istediđiniz kanalın zerine ařađı/yukarı yn tuřları ile gelip ENTER tuřuna basınız. Yapmak istediđiniz iřlemin zerine gelerek “Enter” tuřuna basın. rnek olarak kanal tařımayı setikten sonra Ařađı/Yukarı yn tuřları ile kanalı istediđiniz pozisyona getirin ve ENTER tuřuna basın.

Program Rehberi: Destekleyen yayınlardaki EPG bilgisini bu menden grntleyebilirsiniz.

CI Bilgisi: Őifreli kanal izlemek iin TV’nize modl taktıysanız, Őifreleme sistemine ait bilgileri bu men ile grntleyebilirsiniz. Modl takılı deđilse bu seenek aktif olmaz.



(Kablolu Yayın DVB-C Modu)

Televizyonunuzda kaynak seimi Kablolu (DVB-C) ise bu men ile kanal ayarlarını yapabilirsiniz.

Otomatik Tarama: Bu seçeneđi seçip “Enter” tuşuna bastığınızda ekrana gelen LCN seçeneđini açtığınızda kanal numaraları kilitlenecektir ve daha sonra deđiştirilemeyecektir. Tarama Modu “Tam Tarama” olarak seçilirse bütün frekans bandı otomatik olarak taranarak bulunan kanallar hafızaya alınır. Tarama Modu “Ađ Taraması” olarak seçilirse, operatörünüz tarafından sağlanan ađ tarama parametrelerini ayarlamanız gerekir. Taama modu seçiminden sonra Taramayı başlat seçeneđi üzerine gelip ENTER tuşuna basınız.

Manuel Tarama: Bu seçeneđi seçip “Enter” tuşuna bastığınızda ekrana gelen menüden frekansı seçerek sağ/sol yön tuşları ile tarama yapmak istediđiniz frekans kanalını deđiştirebilirsiniz. Frekans seçiminden sonra Taramayı başlat seçeneđi üzerine gelip ENTER tuşuna basınız.

Kanal Listesi: Hafızaya alınan kanalları bu menüden görebilirsiniz.

Favori Liste: Favori listesindeki kanalları bu menüden görebilirsiniz.

Kanal Düzenleme: Düzenlemek istediđiniz kanalın üzerine aşıđı/yukarı yön tuşları ile gelip ENTER tuşuna basınız. Yapmak istediđiniz işlemin üzerine gelerek “Enter” tuşuna basın. Örnek olarak kanal taşımayı seçtikten sonra Aşıđı/Yukarı yön tuşları ile kanalı istediđiniz pozisyona getirin ve ENTER tuşuna basın.

Program Rehberi: Destekleyen yayınlardaki EPG bilgisini bu menüden görüntüleyebilirsiniz.

CI Bilgisi: Şifreli kanal izlemek için TV’nize modül taktıysanız, şifreleme sistemine ait bilgileri bu menü ile görüntüleyebilirsiniz. Modül takılı deđilse bu seçenek aktif olmaz.

ERİŞİLEBİLİRLİK MENÜSÜ

Bu menüdeki özellikler sadece desteklenen yayınlarda kullanılabilir. Yayıncı tarafından sağlanan sesli açıklama ve işitme engelliler için altyazıların ekranda görüntülenmesini bu menülerden sağlayabilirsiniz.

GELİŞMİŞ MENÜSÜ

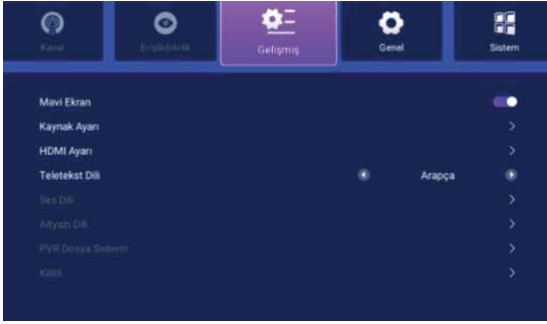

Mavi Ekran: Açık seçildiğinde ekranda sinyal yokken ekranın mavi olarak görüntülenmesini sağlar.

Kaynak Ayarı: Bu menüyü kullanarak giriş kaynaklarının Kaynak menüsünde görüntülenmesini veya gizlenmesini sağlayabilirsiniz. Ayrıca istediğiniz kaynak üzerinde ENTER tuşuna basarak kaynağın ismini değiştirebilirsiniz.

HDMI Ayarı: Bu menüyü kullanarak HDMI CEC destekli harici cihazlarınızın kumandası üzerinden TV'nizin kontrol edilmesini sağlayabilirsiniz.

Teleteks Dili: Teleteks yayınlarındaki karakter setinin doğru görüntülenmesi için gerekli dil ayarını bu menüden yapabilirsiniz.

Ses Dili Ayarı: Destekleyen yayınlarda, ses dili seçimi yapmak için kullanılır.

Alt Yazı Ayarı: Destekleyen yayınlarda, alt yazı dili seçimi yapmak için kullanılır.

PVR Dosya Sistemi: USB diske kayıt yapmak için kullanacağınız harici disk ile ilgili ayarlamaları bu menüden yapabilirsiniz.

Diske Kaydet: Cihazınıza birden fazla USB bellek takılıysa hangisine kayıt yapacağınızı bu menüden seçebilirsiniz.

Zaman Kaydırma Boyutu: Zaman Kaydırma (Time Shift) fonksiyonu için izin verilen dosya boyutunu bu menüden belirleyebilirsiniz.

Zaman Kaydırmayı Başlat: Zaman Kaydırma (Time Shift) fonksiyonunu bu menüden veya uzaktan kumanda üzerindeki T. SHIFT tuşuna basarak başlatabilirsiniz.

Kayıtlı Liste: USB belleğe kaydedilmiş programları görüntülemek ve oynamak için bu menüyü kullanabilirsiniz.

KİLİT MENÜSÜ

Bu menüyü kullanarak TV menüsü üzerindeki kullanıcı ayarlarını kısıtlayabiliriz. **Sistem Kilidi** seçeneğini sağ/sol yön tuşları ile Açık/Kapalı seçeneklerinden birine getirebilirsiniz. Kilidi aktif duruma getirmek için varsayılan şifre "0000" olarak belirlenmiştir. **Kanal Kilidi** seçeneğini kullanarak belirlediğiniz kanalları kilitleyerek görüntülenmesini engelleyebilirsiniz. **Ebeveyn Denetimleri** seçeneğini kullanarak desteklenen yayınlardaki yaş grupları kısıtlamalarını kullanabilirsiniz. **Şifre Değiştir** seçeneğini enter tuşu ile seçerek gelen menüden yeni şifre oluşturabilirsiniz.

GENEL AYARLAR

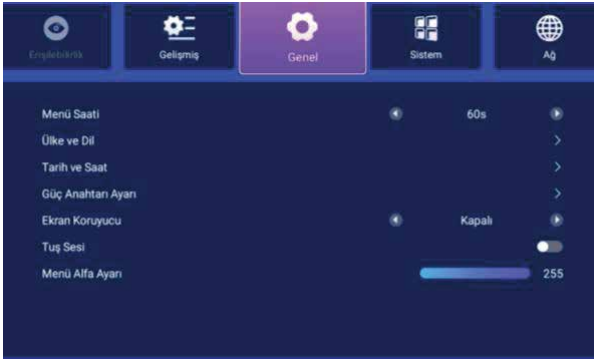

Menü Süresi: Bilgi ekranının ekranda kalma süresi.

Ülke ve Dil: Kurulum ekranında seçtiğiniz ülke ve dil ayarlarını bu menüden değiştirebilirsiniz.

Tarih ve Saat: Tarih ve saat ayarlarını bu menüden yapabilirsiniz.

Başlangıç Zamanı: TV'nin tarih ve saat ayarlarını internetten alması için "Ağ", gelen TV yayınından alması için "TV" seçeneğini seçiniz. Tarih ve saat ayarını manuel olarak yapmak için "Kapalı" seçeneğini seçip alttaki ayarları elle değiştirebilirsiniz.

Güç Anahtarı Ayarı: Cihazınızın açılış ayarlarını bu menüden yapabilirsiniz.

Güç Masaüstü: Cihazınızın açılışta TV modunda açılması için “TV”, Smart TV modunda açılması için “Ev”, son kapattığınız modda açılması için “Hafıza” seçeneğini seçiniz.

Ekran Koruyucu: TV'nizin kumandadan komut almadığında veya yayında sinyal almadığında ekran koruyucu görüntülerinin çıkması için bu menüyü kullanarak bekleme süresini belirleyebilirsiniz.

Tuş Sesi: Cihazınızın kumandadan komut aldığı sesli uyarı vermesini istiyorsanız bu özelliği “Açık” konumuna getirin.

Menü Alfa Ayarı: OSD menünün transparanlığını bu menüden ayarlayabilirsiniz.

SİSTEM MENÜSÜ

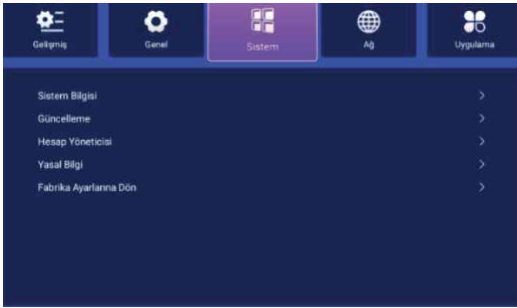

Sistem Bilgisi: Cihazınızın yazılım ve donanım bilgilerini bu menüden görüntüleyebilirsiniz. “Cihaz Adı” seçeneği üzerinde iken ENTER tuşuna basarak cihazınızın adını değiştirebilirsiniz.

Hesap Yöneticisi: Smart TV uygulamaları için oluşturduğunuz hesapları bu menüyü kullanarak yönetebilirsiniz.

Fabrika Ayarlarına Dön: Cihazınızı fabrika çıkış ayarlarına döndürmek için bu menüyü kullanabilirsiniz. Varsayılan şifre “0000”dir.

AĞ MENÜSÜ



Cihazınızı bir kablosuz ağa bağlamak için Wifi seçeneği üzerine gelip ENTER tuşuna basınız. Wifi özelliği açık konumda iken cihazınızı bağlayabileceğiniz kablosuz ağları görüntüleyebilirsiniz. Daha sonra bağlanmak istediğiniz ağın ismi üzerine gelerek ENTER tuşuna

basınız. Açılan menüye şifrenizi girip Bağlana basınız.

Cihazınızı kablolu bir ağa bağlamak için arka kısımda bulunan RJ45 konnektörüne internet bağlantısı olan bir Ethernet kablo takınız. Ethernet bağlantısı ile ilgili ayarları Ethernet menüsünden yapabilirsiniz.

UYGULAMA MENÜSÜ

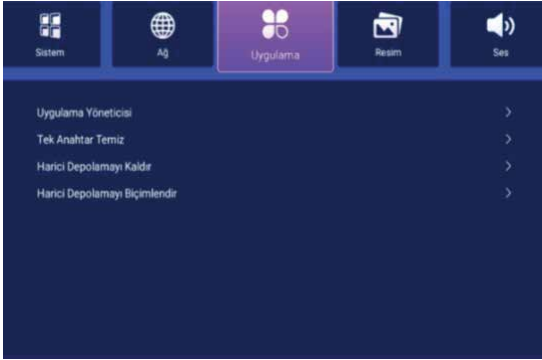

Uygulama Yöneticisi: Cihazınızda yüklü olan Smart TV uygulamalarını yönetmek için bu menüyü kullanabilirsiniz.

Tek Anahtar Temiz: Uygulamaların kullandığı önbellek verilerini bu menüyü kullanarak temizleyebilirsiniz.

Harici Depolamayı Kaldır: Cihazınıza takılı olan USB belleği güvenli bir şekilde çıkarmak için bu menüyü kullanabilirsiniz.

Harici Depolamayı Biçimlendir: Cihazınıza takılı olan USB belleği biçimlendirmek için bu menüyü kullanabilirsiniz. Biçimlendirme yaparsanız belleğinizdeki bütün veriler silinecektir.

Ana Sayfa



Ana sayfada TV'nizde yüklü olan uygulamaları, dosya yöneticisi ve diğer giriş kaynaklarına geçmek için kullanılan simgeleri görebilirsiniz. Yükleme istediğiniz uygulama simgesi üzerine yön tuşlarını

kullanarak gelin ve ENTER tuşuna basınız. Daha sonra ekranda çıkan talimatlara göre uygulama kurulumunu tamamlayınız.

MEDYA OYNATICI FONKSİYONLAR



Medya oynatıcısı açmak için ana sayfanın en üst kısmındaki USB bellek simgesine tıklayınız. Açılan pencereden kullanmak istediğiniz sürücüyü ve daha sonra klasörü seçerek dosyaları görüntüleyebilirsiniz. Resim, ses veya video dosyasını seçtikten sonra, açmak için ENTER tuşuna basın.

Aşağı ok tuşuna basarak medya oynatıcı kontrol çubuğunu görüntüleyebilirsiniz. Sağ/Sol yön tuşlarını veya uzaktan kumanda üzerindeki medya oynatıcı tuşlarını kullanarak dinlediğiniz veya görüntülediğiniz dosyaları kontrol edebilirsiniz.

Teknik Özellikler

| MODEL NO | ST-5032US | ST-5532US | ST-6532US |
|-----------------------|--|-----------|-----------|
| VOLTAJ | AC 110-240V 50/60Hz | | |
| GÜÇ TÜKETİMİ | 100W | 110W | 160W |
| EKRAN BOYUTU | 50" | 55" | 65" |
| SES ÇIKIŞ GÜCÜ | 2x10W | 2x10W | 2x10W |
| GİRİŞ | 1xRJ45 Ethernet, 3xHDMI, 1xLNB, 1xAnten, 1xAV, 1xCI Modül, 2xUSB | | |
| ÇIKIŞ | 1xDijital Ses Çıkışı | | |

SORUN GİDERME

| Problem | Olası Neden | Ne Yapılmalı |
|----------------------|---|---|
| Cihaz Açılmıyor | Güç bağlantısı yanlış yapılmış olabilir | Cihazınızın şebeke kablosunun prize takılı olduğundan emin olun |
| | Uzaktan Kumanda Çalışmıyor | Uzaktan kumandanızın pillerinin doğru şekilde takılı olduğundan emin olun |
| Ses veya görüntü yok | Çanak anten tam olarak ayarlanmamış | Çanak anten doğru şekilde ayarlanmalı |
| | Sinyal yok veya zayıf | Kablo bağlantılarını, LNB ve diğer araçların bağlantısını kontrol edin ve/veya çanak anteni ayarlatın |
| Sinyal Yok uyarısı | Çanak anten tam olarak ayarlanmamış | Çanak anten doğru şekilde ayarlanmalı |
| | LNB hasarlı | LNB değiştirilmeli |

BİLGİLENDİRME

Malın ayıplı olduğunun anlaşılması durumunda tüketici, 6502 sayılı Tüketici Koruması Hakkında Kanununun 11. Maddesinde yer alan;

- Sözleşmeden dönme,
- Satış bedelinden indirim isteme,
- Satılanın ücretsiz onarılmasını isteme,
- Satılanın ayıpsız bir misli ile değiştirilmesini isteme, haklarından birini kullanabilir.

Tüketici, garantiden doğan haklarının kullanılması ile ilgili olarak çıkabilecek uyuşmazlıklarda yerleşim yerinin bulunduğu veya tüketici işleminin yapıldığı yerdeki Tüketici Hakem Heyetine veya Tüketici Mahkemesine başvurabilir.

Not: Bu kullanma kılavuzunda kullanılan tüm resimler, menü görüntüleri, menü ve fonksiyon açıklamaları referans amaçlıdır. Yazılım ve donanım gelişimine bağlı olarak üretici firma cihazın teknik özelliklerinde, cihaz görünümünde ve fonksiyonlarında, menü görünümünde ve fonksiyonlarında, uzaktan kumanda ve tuş fonksiyonlarında, giriş/çıkış bağlantılarında ve yerlerinde önceden haber vermeksizin değişiklik yapma hakkını saklı tutar.



Bu işaret elektrik ve elektronik cihaz atıklarının ayrı toplanması gerektiğini göstermektedir. Bu işaret taşıyan cihazların diğer evsel atıklarla birlikte kontrolsüz atılması, zararlı atıkların su ve gıda kaynaklarını kirleterek insan sağlığına ve çevreye karşı tehdit oluşturabilecekleri için sakıncalıdır. İnsan sağlığına ve çevreye verebilecekleri zararların engellenmesi ve malzeme kaynaklarının sürdürülebilir tekrar kullanımı desteklemek için bu işareti taşıyan cihazların geri dönüşüm tesislerinde değerlendirilmesi gerekmektedir. Bu işareti taşıyan kullanılmış cihazlarınızın ve pillerin ekonomik kullanım ömrünün dolması durumunda, güvenli geri dönüşüm için lütfen geri dönüşüm kuruluşlarıyla veya belediyeler ile temasa geçiniz ve yerel yöntemlere uyunuz.

İMALATÇI / İTHALATÇI FİRMA

SKY İNOVASYON VE TEKNOLOJİ A.Ş. :

Başakşehir Mah. Hürriyet Bulvarı

No: 119 Başakşehir/ İstanbul

Tel:444 23 30 (pbx)

info@skytech.com.tr / www.skytech.com.tr

KULLANIM ÖMRÜ 10 (ON) YILDIR.



YETKİLİ SERVİSLER

| Unvan | Hizmet Yeri Adresi | Yetkili | Telefon |
|------------------------|--|-----------------------|----------------------------------|
| Adana | | | |
| Cüneyt Ev Aletleri | Sucu Zade Mah. Saydam Cad. No:136 Seyhan | Mahmut İlvan | 0322 454 73 75 0536 476 28 05 |
| Mitiş Elektronik | Cumhuriyet Mah. Adnan Menderes Cad. No: 93 İmamoğlu | Mehmet Mitiş | 0537 881 14 14 |
| Karaca Teknik | Büyük Kırım Mah. Mehmet Şerif Yiğit Sk. No: 8 Ceyhan | Bülent Karaca | 0322 613 17 77 |
| Coşkun Ev Aletleri | Kurtuluş Mah. İnönü Cad. No: 2 Pozantı | Murat Coşkun | 0322 581 52 62 |
| Adıyaman | | | |
| Şekerci Teknik Servis | Yeni Mah. Abdulmusa Cad. No: 61/B Merkez | İbrahim Halil Şekerci | 0538 979 12 47 |
| Kâhta Güven Elektronik | Atatürk Cad. Ramazan Yıldırım Mah. No: 53 Kâhta | Mehmet Emin Kaplan | 0416 725 76 58 |
| Kardeşler Ev Aletleri | Koru Pınar Mah. Uzay Çatı Girişi No:2 Besni | Akif Özel | 0416 318 18 62 |
| Afyonkarahisar | | | |
| Yavuz Teknik | Marulcu Mah. Açıkgözoğlu Sk. No: 4/B Merkez | Muhammed Yavuz | 0272 212 11 29 |
| Erdoğan Ev Aletleri | Eski Denizli Cad. Afet Blokları No:28/2 Dinar | Ercan Erdoğan | 0272 353 19 49 |
| Akın Ev Aletleri | Pazar Mah. Cumhuriyet Cad. No: 7/8 Şuhut | Hasan Hüseyin Akın | 0272 718 21 46 |

Ađrı

| | | | |
|----------------------|--|-----------------|----------------|
| İmparator Elektronik | Sıtkiye Mah. Yeni Van Cad. Feza Sk. No: 3 Merkez | Abdulbari Aykut | 0472 215 05 72 |
| Garanti Ev Aletleri | İshak Pařa Mah. Ađrı Cad. No:260 Dođu Beyazıt | Süleyman Tokuş | 0472 312 44 00 |
| Demir Elektronik | Atatürk Mah. Alpaslan Cad. No: 25 Patnos | Yunus Demir | 0472 616 38 52 |

Aksaray

| | | | |
|-------------------|---|------------|----------------|
| Murat Ev Aletleri | Hacı Hasanlı Mah. 702 Sk. No: 12/B Merkez | Murat Ekin | 0382 213 05 55 |
|-------------------|---|------------|----------------|

Ankara

| | | | |
|--------------------|--|-----------------|----------------|
| Özmerd Elektronik | Atapark Mah. 542 Cad. No: 26 Keçiören | Mustafa Özmerd | 0312 356 08 13 |
| İsmail Ev Aletleri | Cumhuriyet Mah. Bozkurt Cad. No:47/C Polatlı | İsmail Sarıkaya | 0312 623 80 54 |

Antalya

| | | | |
|------------------|---|-----------------|----------------|
| Aysat Elektronik | Kızılsaray Mah. Boncuk Apt. No: 12/A Murat Pařa | Onur İnal | 0242 242 33 45 |
| Güçlü Elektronik | Yıldız Mah. Hamidiye Cad. 219 Sok. Kınay Apt. No: 38/B Merkez | Bülent Güçlü | 0242 335 18 57 |
| As Teknik | Kökez Mah. Adil Aydın Cad. No: 8/A Serik | Hüseyin Başaran | 0535 382 80 73 |
| Alvin Elektronik | İstiklal Mah. Şehit Kıdemli Üst Çavuş Süleyman Gör 1. Sk. No: 11/C Gaziemir | Ahmet Özcan | 0530 720 45 07 |

| | | | |
|-----------------------------|---|------------------|----------------------------------|
| Mira Soğutma | Yukarı Pazarcı Mah. 4005 Sk. No: 12/B Manavgat | Mesut Kocabacak | 0551 173 76 93 |
| Dijital Elektronik | Gökyazı Mah. Avuncanlar Sk. No: 13 Demre | Ömer Ataç | 0242 871 33 53 |
| Kocaemir Elektronik | Bağlık Mah. Özdemir Sk. No: 10 Kumluca | Ramazan Kocaemir | 0545 305 14 00 |
| Demant Elektronik ve Klima | Ünsal Mah. 5 Temmuz Kurtuluş Cad. No:192/A Kepez | Zeki Ünal | 0242 221 15 32 |
| Tayfun Soğutma Ev Aletleri | Kiremitli Mah. 826 Sk. No:7 Korkuteli | Tayfun Çakmak | 0242 643 57 66 |
| Keleş Ev Aletleri | Kiremitli Mah. 869 Sk. Dülger Apt. Korkuteli | Ramazan Keleş | 0242 653 49 09 |
| Ye-Ka Teknik Ev Aletleri | Cumhuriyet Mah. Aliler Cad. 5023 Sk. No: 38/1 Serik | Ahmet Yeşil | 0553 628 89 97 0542 780 83 38 |
| Dekar Teknik Ev Aletleri | Çaybaşı Mah. 1359 Sk. No:4/B Murat Paşa | Hüseyin Tavuç | 0242 321 65 47 |
| Emre Elektronik Ev Aletleri | Saray Mah. Huriler Sk. Tuna Apt. No:21/A Alanya | Emre Etyemez | 0242 512 91 58 |
| Aydın | | | |
| Yıldırım Elektronik | Kurtuluş Mah. 2019 Sk. No: 34/C Efeler | İsmail Yıldırım | 0256 225 66 77 |
| Ags Elektronik | Yeni Mah. Atatürk Blv. No: 204 Didim | Aytekin İren | 0542 826 71 95 |

| | | | |
|------------------------------|---|----------------|----------------|
| Yavuz Elektronik | Yeni Mah. 22. Sk. No: 13/D Nazilli | Yavuz Kartal | 0256 315 40 05 |
| Tekin Elektronik | Cami Kebir Mah. Kahramanlar Cad. No: 99/A Kuşadası | Özgür Tekin | 0256 614 25 49 |
| Balıkesir | | | |
| Ural Elektronik | Karesi Mah. Kızpınar Cad. Suna Sk. No: 12/B Merkez | Muharrem Ural | 0266 245 27 06 |
| İlhan Elektronik | Bentbaşı Mah. Ali Hikmet Paşa Cad. No:43/B Bandırma | İlhan Korkmaz | 0266 714 58 59 |
| Saygın Ev Aletleri | Mahkeme Mah. Kömürcü Cemal Sk. No:5 Burhaniye | Muharrem Çelik | 0266 412 9881 |
| Güçlü Elektronik | Servi Mah. Hitay Cad. Topatan Çıkmazı No: 6 Bigadiç | Ali Güçlü | 0542 773 06 26 |
| Akyüz Ev Aletleri | Cebeci Mah. Fatih Rüştü Zorlu Cad. No:6/A Dursunbey | Kerim Akyüz | 0542 652 40 38 |
| Ercan Bilgisayar Ev Aletleri | Camivasat Mah. Park Cad. No:12/A Edremit | Ercan Şen | 0266 373 95 18 |
| Gürses Ev Aletleri | Malkoç Mah. Müftü Şevket Cad. 76. Sk. No:2/B Gönen | Özcan Balıkçı | 0266 762 01 28 |
| Batman | | | |
| Turan Soğutma | Meydan Mah. 1110 Sk. No: 51 Merkez | Bahri Turan | 0488 214 38 59 |

| | | | |
|------------------------------|--|---------------------------|----------------|
| Show Elektronik | Çarşı Mah. 2. Cad. 715. Sk. No: 188 Merkez | Mehmet Şirin Aktoğa | 0488 212 01 95 |
| Bayburt | | | |
| Doğan Ev Aletleri | Unutulma Cad. No:5 Merkez | Doğan Çoban | 0458 211 85 04 |
| Bingöl | | | |
| Uzay Elektrik Ev Aletleri | İnönü Mah. Kültür Cad. No:117 Merkez | Eşref Bünyamin Bayantemur | 0426 214 30 53 |
| Uzman Elektrik Elektronik | Yeni Mah. PTT Cad. No: 4 Solhan | Abdülmelik Gündüzalp | 0552 009 08 38 |
| Kartal Ev Aletleri | Turgut Özal Mah. Cumhuriyet Cad. No:82 Karlıova | Fatih Kartal | 0426 511 26 39 |
| Bitlis | | | |
| Dizayn Ev Aletleri | Kazım Dirik Cad. Kale Altı Sk. No:1 Merkez | Özgür İvak | 0434 226 74 43 |
| Turgut Elektronik | Aydınlar Mah. İstiklal Cad. No: 6/A Tatvan | Yüksel Turğut | 0434 827 58 35 |
| Furkan Ev Aletleri | Girne Mah. Üzüm Verir Cad. Demirciler Sk. Güroymak | Maşallah Sulanç | 0434 511 21 75 |
| Huzur Elektrik Ev Aletleri | Cumhuriyet Cad. Tatvan Durağı Karşısı No:63 Hizan | Şerif Öral | 0434 611 16 88 |
| Bolu | | | |
| Derya Elektrikli Ev Aletleri | Yeni Karamanlı Mah. Stadyum Cad. Çelikağa Apt. No: 53 Merkez | Özcan Arslan | 0374 212 67 45 |

| | | | |
|----------------------|---|--------------------|----------------|
| Kaymaz Ticaret | Seyrancık Mah. Ankara Cad. No:45/A Mudurnu | İsmail Kaymaz | 0374 421 65 31 |
| Bursa | | | |
| Torul Ev Aletleri | Ahmet Yesevi Mah. Balat Cad. No:4/A Nilüfer | Tarık Aydın | 0224 244 99 60 |
| Emek Tv Ev Aletleri | Demir Subaşı Mah. Şehit Mehmetçi Sk. No:1 Gemlik | Ahmet Mikat Yolver | 0224 513 35 97 |
| Burdur | | | |
| Albayrak Ev Aletleri | Konak Mah. Oğuz Sk. No.17 Merkez | Murat Albayrak | 0248 234 37 90 |
| Medusa Teknik | Pazar Mah. 379 Sk. No: 25/4 Gölhisar | Mücahit Avcı | 0543 860 07 18 |
| Çanakkale | | | |
| Yılmaz Elektronik | İsmet Paşa Mah. Doruk Sk. No: 13/B Merkez | Cemal Yılmaz | 0286 213 11 65 |
| Akyol Elektronik | Sakarya Mah. Cengiz Topel Cad. No: 37/39 Biga | Abdülğani Akyol | 0532 130 36 82 |
| Ayaz Elektronik | Fatih Mah. Kalebodur Cad. No: 34/A Çan | Murat Akkurt | 0286 416 64 60 |
| Eyüp Ev Aletleri | Yeni Mah. Esnaf Sk. No:7 Yenice | Eyüp Başoğlu | 0537 232 83 32 |
| Kırmaz Ev Aletleri | Cami Kebir Mah. Kazancılar Sk. Eski Müftülük Yanı No:2 Gelibolu | Süleyman Kırmaz | 0286 566 67 51 |
| Çorum | | | |
| Teknik Ev Aletleri | Osmancık Cad. 2. Fatih Sk. No:16/B Merkez | Ahmet Şişli | 0364 227 37 23 |

Diyarbakır

| | | | |
|--------------------|--|--------------------|----------------|
| Grundig Elektronik | Kooperatifler Mah. Kışla Sk Çalışkanlar Apt. No: 5 Yenişehir | Celal Esmer | 0412 224 31 56 |
| Yiğit Elektronik | Kemaliye Mah. Pınar Sk. No: 9/A Ergani | Mustafa Yiğit | 0412 611 56 53 |
| Yıldız Teknik | Bağcılar Mah. Yenihal 2. Cad. No: 9/E Bağlar | Sedat İlingi | 0412 504 66 60 |
| Tekin Elektronik | Mescit Mahallesi Azizoğlu Caddesi No: 85/D Silvan | Mehmet Mahir Tekin | 0412 711 32 32 |
| Gökalp Ev Aletleri | Altı Ok Mah. 3.Cad. No:13/B Bismil | Ferdi Gökalp | 0507 960 85 20 |

Denizli

| | | | |
|-------------------|---|-------------|----------------|
| Uğur Ev Aletleri | Turan Mah. Cumhuriyet Cad. No:23 Sarayköy | Uğur Cesur | 0258 415 44 09 |
| Çelik Ev Aletleri | Çatlar Mah. Ufuk Çağlar Cad. No:12/B Çivril | Hasan Çelik | 0258 713 44 96 |

Düzce

| | | | |
|--------------------|---|-----------------|----------------|
| Marmara Elektronik | Çay Mah. Saatçigil Cad. No: 17 Merkez | İlhan Emir | 0380 514 34 81 |
| Çözüm Ev Aletleri | Nusrettin Mah. İstiklal Cad. Salamak Apt. No:6 Merkez | Alaettin Yıldız | 0380 524 01 41 |

Edirne

| | | | |
|---------------------------------|--|--------------------|-----------------|
| Yaşar Ev Aletleri | Yancıkçı Şahin Mah. Atatürk Cad. No:47 Merkez | Mehmet Yaşar | 0284 213 88 21 |
| Elazığ | | | |
| Klas Elektronik | Yeni Mah. Kemal Şedele Cad. No: 32/A Merkez | Coşkun Kılıç | 0424 238 10 30 |
| Erzincan | | | |
| Can Ev Aletleri | Merkez Çarşısı 13. Sk. No:7 Merkez | Ercan Mala | 0446 223 10 78 |
| Erzurum | | | |
| Aleyna Teknik Ev Aletleri | Narmanlı Mah. Tepriz Kapı Cad. No:19 Merkez | Yakup Çay | 0442 213 5537 |
| Yılmaz Ev Aletleri | Karşiyaka Mah. Ziya Paşa Cad. Aşağı Mah. No:18 İspir | Nejdet Yılmaz | 0442 451 40 95 |
| Bizim Teknik Servis Ev Aletleri | Şehitler Mah. Şehit Emre Taşçı Cad. No:3/1 Oltu | Sefa Bilgili | 0536 874 17 55 |
| Eskişehir | | | |
| Başak Elektronik | İstiklal Mah. Ertuğrul Bey Sk. No:5/C Odun Pazarı | Yunus Yılmaz Başak | 0 222 234 70 15 |
| Gaziantep | | | |
| Hits Elektronik | Alleben Mah. Karacaoğlan Sk. No:7/A Şahinbey | Hilmi Gözükızıl | 0342 230 77 35 |

| | | | |
|------------------------------|---|------------------|----------------|
| Teknik Soğutma Ev Aletleri | Yavuz Selim Mah. Gaziler Cad. No:28 Nurdağ | Mustafa Uçar | 0342 671 5241 |
| Gürses Ev Aletleri | Cumhuriyet Mah. Ağaoğlu Sk. No: 5 İslâhiye | Faruk Gürses | 0545 405 52 55 |
| Giresun | | | |
| Aktif Elektronik | Şeyh Kerametlin Mah. Göksu Sk. No: 1/B Merkez | Akif Mutlu | 0454 216 27 12 |
| Saygın Elektronik | Soğuksu Mah. Dr. Erdem Dülger Blv. Karadeniz Apt. No: 72/A Görele | Cihat Sağıroğlu | 0454 513 64 53 |
| Murat Ev Aletleri | Bülbül Mah. Giresun Cad. No: 1 Şebinkarahisar | Murat Tekler | 0454 711 45 05 |
| Hakkâri | | | |
| Medya Ev Aletleri | Güngör Mah. Güngör Cad. Hazeyi İş Merkezi Kat:1 No: 4 Yüksekova | Şerafettin Güler | 0438 351 14 90 |
| Ferhat Elektronik | Karşıyaka Mah. Cumhuriyet Cad. No: 5 Şemdinli | Serhat Avcı | 0541 921 08 89 |
| Buhara Ev Aletleri | Güngör Mah. Cengiz Topel Cad. Gold Pasajı No:3 Yüksekova | Behmen Ertaş | 0438 351 34 01 |
| Hatay | | | |
| Cihan Elektronik Ev Aletleri | Cebrail Mah. 5. Bahçeli Sokak Cad. Emir Apt. No: 10 Antakya | Mehmet Taşkıran | 0326 212 44 73 |

| | | | |
|-----------------------------------|--|------------------------|----------------|
| Kızılınar Ev Aletleri | Kurtuluş Mah. Şehit Oğuz Yener Cad. No:58/A İskenderun | Semih Kızılınar | 0326 613 69 66 |
| Acar Isıtma ve Soğutma | Mevlâna Mah. Kanuni Sultan Süleyman Bulvarı No: 50 Nizip | Ömer Faruk Marangoz | 0553 404 92 67 |
| Aktepe Soğutma | Aktepe Mah. Atatürk Cad. No: 33/D Hassa | İhsan Semerci | 0536 610 14 90 |
| Turhan Elektronik | Atatürk Mah. Atatürk Cad. Samandağ | Recai Turhan | 0326 512 95 74 |
| Bahadır Ev Aletleri | Cumhuriyet Mah. Atatürk Cad. Bahadır İş Hanı Zemin Kat No:1 Reyhanlı | Fuat Bahadır | 0326 413 22 83 |
| İğdır | | | |
| Umut Ev Aletleri | Söğütlü Mah. Rıza Yalçın Cad. Karadağ Apt. Altı No:7 Merkez | Serhat Döner | 0542 617 66 31 |
| Isparta | | | |
| Orjinal Soğutma Ev Aletleri | Piri Mehmet Mah. 1730 Sk. No: 10/A Merkez | Yusuf Acet | 0246 218 81 80 |
| Dizayn Elektronik | Hızırbey Mah. 1509 Sk. No: 40 Merkez | Mustafa Özyörük | 0246 218 23 27 |
| Venüs Elektronik | Pazar Aşağı Mah. Eski Sanayi Sitesi No: 3/D Yalvaç | Mustafa Ali Demir | 0246 441 61 88 |
| Özgül Elektronik | Tuzla Mah. Refik Saydam Cad. No: 8/E Keçiborlu | Fikret Özgül | 0542 782 17 04 |

İstanbul (Avrupa Yakası)

| | | | |
|---------------------------|---|-------------|----------------|
| Glc Organizasyon | Sefaköy İnönü Mah. 1. Sefa Sk. No: 3/B Küçükçekmece | Hakan Dural | 0212 495 39 39 |
| Aktif Bilişim | Gazi Mah. 1423 Sk. No: 14/A Sultangazi | Bekir Bodur | 0850 307 53 57 |
| Çağdaş Servis Ev Aletleri | Cennet Mah. Yahya Kemal Beyatlı Cad. No:14/D Küçükçekmece | Engin İpek | 0212 599 05 65 |

İstanbul (Anadolu Yakası)

| | | | |
|--------------------------------------|--|------------------|----------------|
| Çözer Teknik | Mehmet Akif Mah. Şahin Cad. No: 17/B Ümraniye | Murat Pulli | 0216 553 17 40 |
| Dayı Elektronik | Kurtköy Mah. Yeşilirmak Cad. No: 31/A Pendik | Abdurrahman Dayı | 0554 973 98 99 |
| Karadeniz Teknik Soğutma Ev Aletleri | M. Akif Ersoy Mah. Miraç Cad. No:6 Sultanbeyli | Erdal Sulukan | 0216 496 50 48 |

İzmir

| | | | |
|--------------------|---|----------------|----------------------------------|
| Tutku Elektronik | Ergene Mah. Yzb. İbrahim Hakkı Cad. No: 147/A Bornova | Serdal Şentürk | 0232 388 07 04 |
| Kaan Teknik | Murat Reis Mah. Şehit Ceysu Ceylan Sk. No:54/A Konak | İbrahim Bozyel | 0232 232 44 55 |
| Fen Elektronik | Piri Reis Mah. İnönü Cad. No: 232/C Konak | Muzaffer Gökçe | 0232 255 53 52 0232 261 59 58 |
| Turgut Ev Aletleri | Atatürk Mah. İstiklal Cad. No: 28/A Gazimemir | Tolga Turgut | 0232 281 18 90 |
| Savaş Ev Aletleri | Tepe Köy Mah. Ağlar Cad. No:38 Torbalı | Levent Savaş | 0232856 29 97 |

| | | | |
|-------------------------------------|--|----------------------|----------------|
| Meva Teknik | Ilıca Mah. Mithat Paşa Cad. No: 34/B Narlıdere | Mert Muhsin Biricik | 0232 259 51 52 |
| Çimen Ev Aletleri | Umur Bey Mah. Cumhuriyet Cad. No:38 Ödemiş | Ayhan Özçimen | 0546 231 79 80 |
| Bilici Isıtma ve Beyaz Eşya Soğutma | Mermerli Mah. Ş. Aycan Aksoy Cad. Pazar Geçidi No:16/C Menemen | Özkan Bilici | 0232 831 32 78 |
| Merkez Elektronik Ev Aletleri | Bıyıklar Mah. Kubilay Cad. No:1/A Bayındır-Tire | Ali Kuyruk | 0232 581 34 78 |
| Kahramanmaraş | | | |
| Kutup Teknik Ev Aletleri | Şehit Evliya Mah. 65013 Sk. Uzunoluk Apt. No: 1/H Oniki Şubat | Bekir Karataş | 0344 225 07 20 |
| Eren Elektronik | Güneşli Mah. Ömer Eren Cad. No: 12/B Elbistan | Mustafa Öztürk | 0344 413 70 02 |
| Nurhak Elektronik | Seyitaliler Mah. Atatürk Blv. No: 82 Nurhak | İdris Kurt | 0344 471 29 70 |
| Gündeşli Elektronik | Şehit Nurettin Âdemoğlu Mah. İnönü Cad. No:41/A Pazarcık | Mehmet Ümit Gündeşli | 0541 311 02 90 |
| Çağlar Elektronik | Güneşli Mah. İnönü Cad. Yekta Sk No:5/B Elbistan | Halit Ekici | 0344 413 15 68 |
| Mikro Ev Aletleri | Cumhuriyet Mah. Kandilli Cad. No.11/B Göksun | Başkan Atalar | 0344 714 27 40 |
| Karabük | | | |
| Elektron Elektronik | Bayır Mah. Gazi Paşa Cad. No: 2/A Merkez | Dursun Kâğıtçı | 0370 412 99 93 |
| Gökay Teknik | Atatürk Mah. Hasan Polatkan Cad. No:13 Safranbolu | Hüseyin Gökay | 0370 712 24 97 |

| Karaman | | | |
|-------------------------|--|----------------------|----------------------------------|
| Emre Tekin Elektronik | Seki eşme Mah. Dr. Mehmet Armutlu Cad. No: 25/B Merkez | Emre Tekin | 0545 802 63 45 |
| Kastamonu | | | |
| Öz Teknik Ev Aletleri | İnönü Mah. Ilgaz Sk. No:21/A Merkez | Ümit Katırcı | 0366 215 47 25 |
| Şekerci Elektronik | Topluođlu Mah. Kuyumcu Cad. No: 17 Merkez | Sezai Şekerci | 0366 222 21 42 |
| Çınar Elektronik | Ahielebi Mah. Hal Sk. No:12 Devrekâni | Uđur Küksipahiođlu | 0366 638 22 00 |
| Atılım Ev Aletleri | Kargı Mah. Mutaflar arşısı Tosya | Musa St | 0542 781 44 70 |
| Kayseri | | | |
| Mühendisler Ev Aletleri | Şere Önü Mah. Ahmet Paşa Cad. Eraslan İřhanı No:26/B Merkez | Emre Kaynar | 0352 231 20 26 |
| Kırklareli | | | |
| Cüneyt Ev Aletleri | Karaca İbrahim Mah. Dereüstü Mah. No:3/D Merkez | Cüneyt Argn | 0288 214 42 14 |
| Selvi Elektronik | Gazi Kemal Mah. Bedili Pasajı No:11 Babaeski | Gksel Selvi | 0288 512 46 47 |
| Kırkkale | | | |
| Emin Elektronik | Tepebaşı Mah. Kazım Karabekir Cad. Kasımođlu İř Hanı No:5 Merkez | Samet Bahadır Avcı | 0542 536 61 57 0542 299 12 48 |

Kilis

| | | | |
|--|---|--------------|----------------|
| Bal Elektronik | İsmet Paşa Mah. Ali Metin Dirim Tekin Cad. No: 6 Merkez | Kerem Bal | 0531 032 47 13 |
| Özen Anahtar Ve Elektrikli Ev Aletleri | 7 Aralık Mah. Halit Sk. No:50 Merkez | Osman Kanber | 0544 814 21 99 |

Konya

| | | | |
|----------------------------------|--|-----------------|----------------|
| Durukan Teknik | Nişantaş Mah. Nalçacı Cad. Şahinağa Sk. No:17/A Selçuklu | Namık Durukan | 0332 233 61 15 |
| Ercan Elektronik | Selçuk Mah. Yoğurt Pazarı Sk. No: 6/A Akşehir | Hasan Altunel | 0332 812 58 45 |
| Gürkan Teknik | Nakipoğlu Mah. Köprübaşı Cad. No:3/C Karatay | Şahsuvar Gürğan | 0332 351 02 03 |
| Şahin Ev Aletleri | Alavardı Mah. Azamet Sk. Kardelen Apt. Altı No:11 Meram | Ahmet Şahin | 0332 323 68 50 |
| Güzelbay Elektronik Ev Aletleri | Atatürk Cad. Dalyan Mah. Dere Bucaklılar İş Hanı No:35 Beyşehir | Kazım Güzelbay | 0332 512 25 53 |
| Çumra Merkez Soğutma Ev Aletleri | İzzet Bey Mah. Lale Sk. No:28 Çumra | Vedat Samancı | 0332 447 48 49 |

| | | | |
|------------------------------|---|----------------------|----------------------------------|
| Güven Elektronik Ev Aletleri | Cumhuriyet Mah. İsmet İnönü Cad. No:3/B Bozkır | İsmail Anataş | 0332 426 17 79 |
| Kocaeli | | | |
| Deniz Elektronik | Sultan Orhan Mah. 1110.Sk. No:2 Gebze | Hikmet Akdaş | 0532 697 70 59 |
| Kılınç Ev Aletleri | İnönü Cad. M. Yasef Sk.4 Temmuz Mah. No:10/M Karamürsel | Ali İhsan Kılınç | 0262 452 55 55 0262 452 68 32 |
| Kütahya | | | |
| Çözüm Ev Aletleri | 4 Eylül Mah. Azerbaycan Cad. No:22 Simav | Barış DüNDAR | 0274 513 84 15 |
| Elit Elektronik | Durak Mah. Domaniç Cad. No: 62 Tavşanlı | Veysel Kara | 0542 215 51 10 |
| Manisa | | | |
| Altiner Elektronik | Mimar Sinan Mah. Akkuş Sk. No: 14/A Şehzadeler | Tekin Altiner | 0236 237 32 69 |
| Şen Soğutma Ev Aletleri | Arda Mah. Kenzi Cad. No:52/A Merkez | Hakan Şen | 0236 232 54 54 0236 238 04 11 |
| Pratik Elektronik | Bey Mah. Hamdullah Cad. No: 80 Kula | Murat Kaçar | 0236 816 24 98 |
| Gündem Elektronik | Zafer Mah. Belediye Cad. No: 41/B Salihli | Hüseyin Fırat Gündem | 0236 715 06 62 |
| Kar Soğutma Ev Aletleri | Soğuk Su Mah. Abdil Turan Cad. No:27 Alaşehir | Oğuz Savran | 0236 653 44 50 |
| Türker Elektronik | Şeyh İsa Mah. 25. Sk. No: 5/A Akhisar | İsmail Türker | 0236 412 69 24 |

Mardin

| | | | |
|----------------------------------|---|----------------------|----------------|
| Büdüñ Elektronik | Nur Mah. 5 Sokak Sager iş Mrk. No:18 Artuklu | İsmet Büdüñ | 0546 558 49 44 |
| Memedcan Elektronik | Yeni Mah. 539 Sk. No:3/B Kızıltepe | Abdurrahman Yavuz | 0482 313 59 87 |
| Büdüñ Elektronik Ev Aletleri | Yıldırım Mah. Selani Pak Cad. Çilek Sk. No:1 Nusaybin | İsmet Büdüñ | 0482 415 61 98 |
| Modern Teknik | Selahatin Eyyübi Mah. Mektep Sk. No: 20/D Nusaybin | Mehmet Ali Bala | 0482 415 02 47 |
| Harman Elektronik | Kışla Mah. 27 Mayıs Cad. No:44 Nusaybin | Adnan Harman | 0543 505 49 71 |
| Sayhan Ticaret Ev Aletleri | Bahçebaşı Mah. Barış Bul. No: 61/C Dargeçit | Ferhat Sayhan | 0482 381 38 38 |
| Seçkin Soğutma Ev Aletleri | Poyraz Mah. Yeni Derik Cad. No:27 Mazıdağı | Muzaffer Yaklav | 0538 839 41 15 |

Mersin

| | | | |
|----------------------|---|--------------------|----------------|
| Uçan Ev Aletleri | Mesudiye Mah. 5107 Sk. No:3/F Merkez | Yusuf Güner | 0324 337 13 37 |
| Dalgıç Elektronik | Merkez Mah. 52007 Sk. No: 20/C Mezitli | Şeref Dalgıç | 0324 359 82 87 |
| Lider Elektronik | Pınarbaşı Mah. Kocahacı Sk. No: 2/C Mut | İsmail Eski | 0324 774 03 76 |
| Gürsoy Elektronik | Camiikebir Mah. 374 Sk. No: 14/G Silifke | Fikret Demirtaş | 0324 714 45 39 |

| | | | |
|---------------------------|--|--------------------|----------------|
| Ünal Ev Aletleri | Merkez Mah. Atatürk Cad. 2013 Sk. No:14/B Erdemli | Ahmet Ünal | 0324 515 54 94 |
| Net Ev Aletleri | Merkez Mah. Saydam İş Merkezi No:1 Bozyazı | Nesim Topukçu | 0324851 36 66 |
| Murat Elektronik | Reşadiye Mah. Ali Menteseoğlu Cad. No:32/A Tarsus | Murat Çoban | 0535 850 00 70 |
| Muğla | | | |
| Ortaca Ufuk Elektronik | Beşköprü Mah. 251 Sk. No: 1/B Ortaca | Ferit Emrah Besler | 0850 885 02 82 |
| Sinyal Ev Aletleri | Hacı İlyas Mah. Sodra Sk. No:4/B Milas | Erol Önel | 0252 512 53 79 |
| Koç Elektronik | Cevat Şakir Mah. Hoca Ahmet Yesevi Cad. No: 15/A Gümbet Bodrum | Kaan Koç | 0252 319 34 22 |
| Orhan Ev Aletleri | Süleyman Demirel Bulvarı Pazar Yeri Mah. No:134/C Fethiye | Ramazan Sandıklı | 0252 611 09 66 |
| Muş | | | |
| Çözüm Teknik | Kültür Mah. Cumhuriyet Cad. Selimiye Cami Altı Merkez | Hakan Koç | 0436 212 66 99 |
| Güneş Ev Aletleri | Dere Mah. Zümrüt İş Merkezi Zemin Kat No:33 Merkez | Mashar Güneş | 0436 212 34 39 |
| Ömer Elektrik Ev Aletleri | Eski Hal Civarı 167. Sk. Merkez | Ömer Atalay | 0436 212 50 62 |

| | | | |
|------------------------------|--|-----------------------|----------------|
| Yeşilkaya Elektronik | Yeni Mah. 502 Sk. No: 19 Bulanık | Yılmaz Yeşilkaya | 0532 650 21 81 |
| Çağdaş Ev Aletleri | Yukarı Çarşı Hükümet Cad. No:5 Varto | Çağdaş Karakaya | 0543 412 74 28 |
| Koşuncu Ev Aletleri | Zafer Mah. Gazi Çıkmazı Cad. No:25 Bulanık | Selahattin Koşuncu | 0536 438 04 00 |
| Berat Elektronik Ev Aletleri | Saltuk Gazi Mah. Postahane Cad. No:13 Malazgirt | İbrahim Demir | 0436 511 30 29 |
| Niğde | | | |
| Ender Elektronik | Şahin Ali Mah. Terminal Cad. Yurt Sk. No:12 Merkez | Mehmet Güven | 0388 232 43 63 |
| Ordu | | | |
| Feza Elektronik | Atatürk Mah. Tepe Yolu Sk. No: 7/A Ünye | Burhan Yıldız | 0452 323 33 92 |
| Kumru Ev Aletleri | Samur Mah. Tekkiraz Cad. No:28 Kumru | Tuğrul Kumru | 0452 641 3439 |
| Osmaniye | | | |
| Kandemir Elektronik | Cumhuriyet Mah. Akyar Cad. Damla Apt. No: 49 Merkez | Mustafa Kandemir | 0328 813 76 72 |
| Başaran Klima | Uzun Banı Mah. Şehit Abdülmuttalip Meşe Sk. No: 3 Düziçi | Soner Oflaz | 0328 876 63 49 |
| Uzay Çağ Ev Aletleri | Dere Mah. Andırın Cad. Torun Oğlu Apt. Altı No:9/A Kadirli | Âdem Tatlı | 0328 717 46 01 |

| Rize | | | |
|-------------------------------|--|-------------------|----------------|
| Sahil Elektronik | Ekrem Orhon Mahallesi Sahil Cami Karşısı | Musa Koruk | 0464 214 20 34 |
| Samsun | | | |
| Özgül Ev Aletleri | Rasathane Mah. Ağabali Cad. No:104 Merkez | Ekrem Orhan | 0362 446 50 02 |
| Çınar Ev Aletleri | Yeşildere Mah. 501 Sk. No: 21 Atakum | Emre Kayhan | 0543 224 91 56 |
| Mata Elektronik | Fenk Mah. Lise Cad. No: 14/B Terme | Mustafa Özçelik | 0362 8761717 |
| Dinçer Beyaz Eşya Ev Aletleri | Kızılırmak Mah. Fevzi Çakmak Sk. No:10 Bafra | Aziz Dinçer | 0362 544 43 37 |
| Dijital Ev Aletleri | Kirazlık Çay Mah. Değirmenbaşı Cad. No:26 Çarşamba | Ekrem Özkan | 0362 833 96 91 |
| Siirt | | | |
| Eryılmaz Ev Aletleri | Karakol Mah. Cumhuriyet Cad. No:25 Merkez | Menderes Eryılmaz | 0484 224 03 92 |
| İstemihan Elektrik | Karşıyaka Mah. Turgut Özal Blv. No: 102 Baykan | Yusuf İstemihan | 0532 200 44 26 |
| Batur Ev Aletleri | Cumhuriyet Cad. Japon Pasajı Üstü No:26 Eruh | Necat Duman | 0484 311 30 08 |
| Sinop | | | |
| Esse Teknik Soğutma | İnce Dayı Mahallesi İtfaiye Caddesi No: 28 Merkez | Semih Ayran | 0553 014 16 34 |

| | | | |
|------------------------------|---|---------------|----------------|
| Güven Ev Aletleri | Gökdere Mah. Yusuf Kemal Bey Cad. No:22 Boyabat | Yusuf Kuluç | 0368 315 17 71 |
| Uzman Ev Aletleri | Merkez Mah. Fatih Cad. No:4/A Durağan | Mahmut Gülsun | 0546 661 71 71 |
| Es Teknik | Çarşı Mah. General Osman Pamukoğlu Cad. No: 7/C Gerze | Dursun Aktaş | 0368 718 21 25 |
| Sivas | | | |
| Teknodünya Elektronik | Pulur Mah. Ahi Emir Cad. Kongre Ap. No:4 Merkez | Kerem Okyay | 0346 225 17 39 |
| Mert Teknik Ev Aletleri | Cami Kebir Mah. Uluçarşı Sk. No:3/D Merkez | Ferhat Mert | 0346 221 51 66 |
| Özpolat Elektrik Ev Aletleri | Yeni Çarşı Konak Pasajı No:22 Merkez | Vahdet Polat | 0545 609 27 89 |
| Polat Soğutma Ev Aletleri | Kızılırmak Mah. Hal Üzeri No:8 Zara | Mustafa Polat | 0346 816 16 34 |
| Mega Teknik Ev Aletleri | Yeşil Çarşı İstanbul Sk. Doğan Apt. Altı No:38/C Suşehri | Servet Gülmüş | 0346 3116166 |
| Şanlıurfa | | | |
| Koç Teknik Ev Aletleri | Meydan Mah.10 Tem Cad. Fatih Sk. No:6/C Birecik | Ali İlbars | 0414 652 92 82 |
| Gerilim Isıtma ve Soğutma | Yenişehir Mah. Bediüzzaman Saidi Nursi Blv. No: 204/A Siverek | Gafur Kaya | 0414 552 13 63 |

| | | | |
|-----------------------------------|--|-----------------------------|----------------|
| Yiğitbaşı Teknik | Meydan Mah. PTT Cad. No: 6/A Birecik | Abdulkadir Yiğitbaşı | 0538 846 98 00 |
| Zal Soğutma | Yusuf Paşa Mah. Sarayönü Cad. 921 Sk. No: 310 Eyyübiye | Mehmet Serdar Özçeker | 0414 215 52 44 |
| Hacıoğlu Ev Aletleri | Gölbaşı Mah. Sanayi Cad. No: 2 Bozova | Fehmi Yağ | 0414 711 57 96 |
| Işık Soğutma | Dikili Mahallesi Ziyaret Yolu No:10/C Suruç | Ömer Işık | 0414 612 17 25 |
| Turgut Teknik Beyaz Eşya | Yenişehir Mah. Cezaevi Cad. 1632 Sk. No. 8 Viranşehir | Mehmet Fatih Turgut | 0544 307 08 64 |
| Arslan Teknik Ev Aletleri | Karaotlak Mah. İnönü Cad. Halfeti | Ali Arslan | 0545 691 55 52 |
| Şırnak | | | |
| Erkuş Ev Aletleri | Bahçelievler Mah. Ali Gaffar Okan Cad. No: 30 Merkez | Nihat Erkuş | 0486 216 50 02 |
| Silopi Elektronik | Yeşiltepe Mah. 621. Sk. No: 4 Silopi | Kadri Tüzün | 0543 763 86 73 |
| Akyüz Teknik | Atakent Mah. Hükümet Cad. No: 4 İdil | Hakan Akyüz | 0543 551 25 63 |
| Tekirdağ | | | |
| Bsr Elektronik | Cemaliye Mah. Dr. Hakkı Görenli Sk. No: 3/A Çorlu | Erkan Başaran | 0282 651 79 99 |
| Kardeşler Ev Aletleri | Gündoğdu Mah. Köse İlyas Cad. No:9 Süleyman Paşa | Mustafa Delen | 0282 264 26 25 |

| | | | |
|---------------------------|--|----------------------|----------------------------------|
| Hakan Ev Aletleri | Muradiye Mah. 100. Yıl Cad. No:6 Muratlı | Hakan Aslan | 0282 361 28 17 |
| Tokat | | | |
| Karakaş Ev Aletleri | Semerkant Mah. Süreyya Hoca Cad. No: 43/D Merkez | Bülent Karakaş | 0356 214 87 79 |
| Ersin Teknik | Ertuğrul Gazi Mah. Alişan Diktaş Cad. No: 92/B Erbaa | Ersin Altıntaş | 0356 715 44 88 |
| Trabzon | | | |
| Dostlar Ev Aletleri | Cumhuriyet Mah. Nemlioğlu Cemal Sk. Yoloğlu İş Hanı No:5 Orta Hisar | Özgür Karcı | 0462 321 48 37 |
| Güneş Elektronik | Merkez M. Yılmazçebi Cad. No:39/A Trabzon/Araklı | Ali İrfan Genç | 0535 605 34 25 |
| Uşak | | | |
| Özel Elektronik | Kurtuluş Mah. Duru Sk. No: 5/C Merkez | Abdil Özel | 0276 215 52 60 |
| Van | | | |
| Nedim Elektronik | Vali Mithat Bey Mahallesi Kışla Yolu Sokak Van City Rezistans No: 4 İpekyolu | Mehmet Nedim Karayel | 0432 216 18 04 0432 212 05 98 |
| Çelik Ev Aletleri | Kışla Mah. Kışla Cad. No:702 Erciş | Ferhat Çelik | 0432 351 06 81 |
| Aktif Soğutma Ev Aletleri | Yeni Minibüs Durağı Yanı A101 Karşısı Çaldıran | Kamuran Usta | 0542 565 12 75 |

Yalova

| | | | |
|----------------------|---|-------------|----------------|
| Uzman Ev Aletleri | Cumhuriyet Cad. Yıldız Sk. Ayyıldız Apt. No:37/A Merkez | Engin epri | 0226 812 84 74 |
|----------------------|---|-------------|----------------|

Yozgat

| | | | |
|---|---|-----------------------|----------------|
| Ünalanlar Elektronik ve Beyaz Eşya | İbrahim Ağa Mah. Dumlupınar Cad. No: 7/B Akdağmadeni | Mustafa Ünalan | 0354 314 10 11 |
| Klas Elektronik | Agâh Efendi Mah. Cumhuriyet Cad. Ziraat Odası Yanı No:122/B Sorgun | Mehmet Kaya | 0354 415 98 49 |
| Karataş Elektronik | Kaplıca Mah. Baran Cad. No: 13 Sarıkaya | Mehmet Ali Karadaş | 0354 772 48 72 |

Zonguldak

| | | | |
|------------------------------|---|------------------|----------------|
| Tekno Shop Ev Aletleri | Eski Mah. Dr. Veysel Ata- Soy Cad. No:16 Devrek | Serdar Öztürk | 0372 556 31 10 |
| Gündüz Ev Aletleri | Bağlık Mah. Suphi Konak Cad. No:30 Bim Üstü Kat:2 Kdz. Ereğli | Mahmut Gündüz | 0372 322 40 67 |

Merkez Servis:

Başakşehir Mahallesi Hürriyet Bulvarı No: 119

Başakşehir - İstanbul

Tel: 444 23 30

E-Posta: musterihizmetleri@skytech.com.tr

Güncel servis listesine www.skytech.com.tr adresinden ya da 444 23 30 numaralı telefonu arayarak ulaşabilirsiniz.

skytech

Akıllı TV

GARANTİ BELGESİ

SKY İNOVASYON VE TEKNOLOJİ A.Ş.

Bu belge, 6502 sayılı Tüketicinin Korunması Hakkında Kanun ve bu Kanun'a dayanılarak yürürlüğe konulan Garanti Belgesi Yönetmeliğine uygun olarak hazırlanmıştır. Ürününüz satış tarihinden itibaren bu belgede belirtilen süre boyunca imalatçı/ithalatçı firma tarafından garanti kapsamına alınmıştır.

İMALATÇI VE İTHALATÇI FİRMANIN

ÜNVANI : SKY İNOVASYON VE TEKNOLOJİ A.Ş.

ADRESİ : BAŞAKŞEHİR MAH. HÜRRİYET BULVARI NO: 119
BAŞAKŞEHİR / İSTANBUL TÜRKİYE

TEL / FAX : 0212 444 23 30 (PBX) : 0212 613 63 13

E-POSTA : info@skytech.com.tr

İMZA ve KAŞESİ :

SKY İNOVASYON VE
TEKNOLOJİ A.Ş.
Başakşehir Plaza, Hürriyet Bulvarı No: 119/2 Başakşehir - İstanbul
Tic. Sic. No: 285447 / Şirket No: 00000002000001
Bilanço Y.D. 00/00/2020
Tel: 0212 545 20 01 | E-posta: info@skytech.com

MALIN

CİNSİ : TELEVİZYON

MARKASI : SKYTECH

MODELİ : SLT-3236T SST-3256T SST-4056T SST-4356T
 ST-5032US ST-5532US ST-6532US 32ST2000
 32ST2100 40ST2102 42ST2102 50ST2104
 55ST2104 65ST2104

GARANTİ SÜRESİ : 2 Yıl

AZAMI TAMİR SÜRESİ : 20 İş Günü

BANDROL ve SERİ NO :

SATICI FİRMANIN

ÜNVANI :

ADRESİ :

TELEFON VE FAKS :

E-POSTA :

FATURA TARİH VE NOSU :

TESLİM TARİHİ VE YERİ :

YETKİLİNİN İMZASI :

FİRMANIN KAŞESİ :

GARANTİ ŞARTLARI

1. Garanti süresi malın teslim tarihinden başlar ve **2 yıldır**.
2. Malın bütün parçaları dahil olmak üzere tamamı garanti kapsamındadır.
3. Malın ayıplı olduğunun anlaşılması durumunda tüketici, 6502 sayılı Tüketicinin Korunması Hakkında Kanununun 11. Maddesinde yer alan;
 - a) **Sözleşmeden dönme,**
 - b) **Satış bedelinden indirim isteme,**
 - c) **Ücretsiz onarılmasını isteme,**
 - ç) **Satılanın ayıpsız bir misli ile değiştirilmesini isteme,****haklarından birini kullanabilir.**
4. **Tüketici bu haklardan ücretsiz onarım hakkını** seçmesi durumunda satıcı; işçilik masrafı, değiştirilen parça bedeli ya da başka herhangi bir ad altında hiçbir ücret talep etmeksizin malın onarımını yapmak veya yaptırmakla yükümlüdür. Tüketici ücretsiz onarım hakkını üretici veya ithalatçıya karşı da kullanabilir. Satıcı, üretici ve ithalatçı tüketicinin bu hakkını kullanmasından müteselsilen sorumludur.
5. Tüketicinin, **ücretsiz onarım hakkını** kullanması halinde malın;
 - Garanti süresi içinde tekrar arızalanması,
 - Tamiri için gereken azami sürenin aşılması,
 - Tamirinin mümkün olmadığının, yetkili servis istasyonu, satıcı, üretici veya ithalatçı tarafından bir raporla belirlenmesi durumlarında;tüketici malın bedel iadesini, ayıp oranında bedel indirimini veya imkân varsa malın ayıpsız misli ile değiştirilmesini satıcıdan talep edebilir. Satıcı, tüketicinin talebini reddedemez. Bu talebin yerine getirilmemesi durumunda satıcı, üretici ve ithalatçı müteselsilen sorumludur.
6. Malın tamir süresi **20 iş gününü** geçemez. Bu süre, garanti süresi içerisinde mala ilişkin arızanın yetkili servis istasyonuna veya satıcıya bildiri tarihi, garanti süresi dışında ise malın yetkili servis istasyonuna teslim tarihinden itibaren başlar. Malın arızasının **10 iş günü** içerisinde giderilememesi halinde, üretici veya ithalatçı; malın tamiri tamamlanıncaya kadar, benzer özelliklere sahip başka bir malı tüketicinin kullanımına tahsis etmek zorundadır. Malın garanti süresi içerisinde arızalanması durumunda, tamirde geçen süre garanti süresine eklenir.

Devamı arka sayfadadır.

GARANTİ ŞARTLARI

7. Malın kullanma kılavuzunda yer alan hususlara aykırı kullanılmasından kaynaklanan arızalar garanti kapsamı dışındadır.

8. Tüketici, garantiden doğan haklarının kullanılması ile ilgili olarak çıkabilecek uyuşmazlıklarda yerleşim yerinin bulunduğu veya tüketici işleminin yapıldığı yerdeki **Tüketici Hakem Heyetine veya Tüketici Mahkemesine** başvurabilir.

9. Satıcı tarafından bu **Garanti Belgesinin** verilmemesi durumunda, tüketici **Gümrük ve Ticaret Bakanlığı Tüketicinin Korunması ve Piyasa Gözetimi Genel Müdürlüğüne** başvurabilir.

Sayın Müşterimiz,

Ürünümüzü seçtiğiniz için teşekkür ederiz. Seçmiş olduğunuz ürün firmamız tarafından malzeme, işçilik ve üretim hatalarına karşı 2 yıl garanti kapsamına alınmıştır. İyi günlerde kullanmanız dileğiyle...

GENEL DAĞITIM

SKY İNOVASYON VE TEKNOLOJİ A.Ş.:

Başakşehir Mah. Hürriyet Bulvarı

No: 119 Başakşehir/ İstanbul/ Türkiye

Tel:444 23 30 (pbx)

info@skytech.com.tr / www.skytech.com.tr