

# **Skytech**

**COMMON ENGLISH USER'S MANUAL**

**РУКОВОДСТВО ПОЛЬЗОВАТЕЛЯ  
РУССКОМ ЯЗЫКЕ**

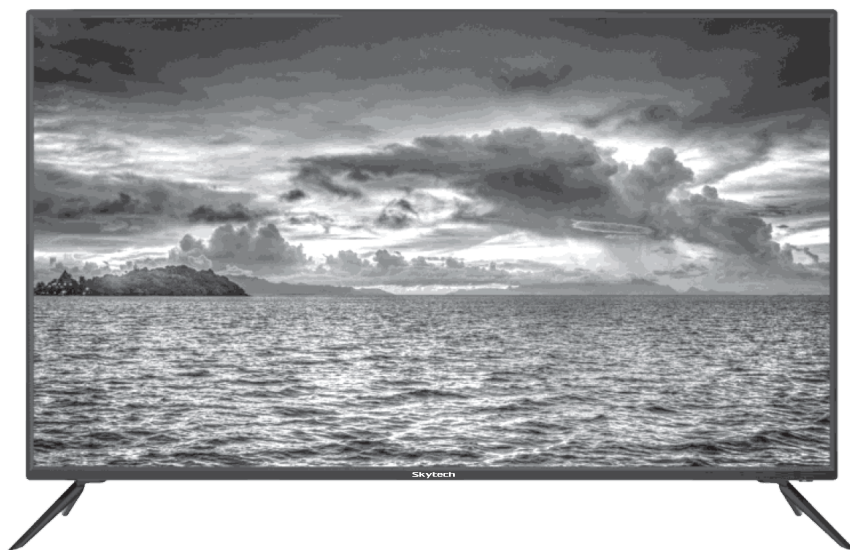

**CE**

# **Skytech**

**COMMON ENGLISH USER'S MANUAL**

**1-37 PAGES**

**РУКОВОДСТВО ПОЛЬЗОВАТЕЛЯ**

**РУССКОМ ЯЗЫКЕ**

**Между 1-52**

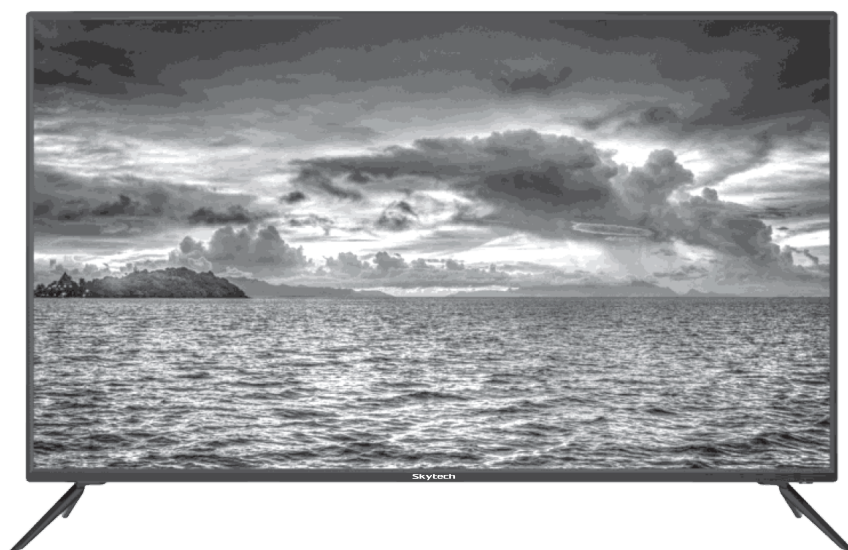

**CE**

# **Skytech**

## **ALL TV'S MANUAL**

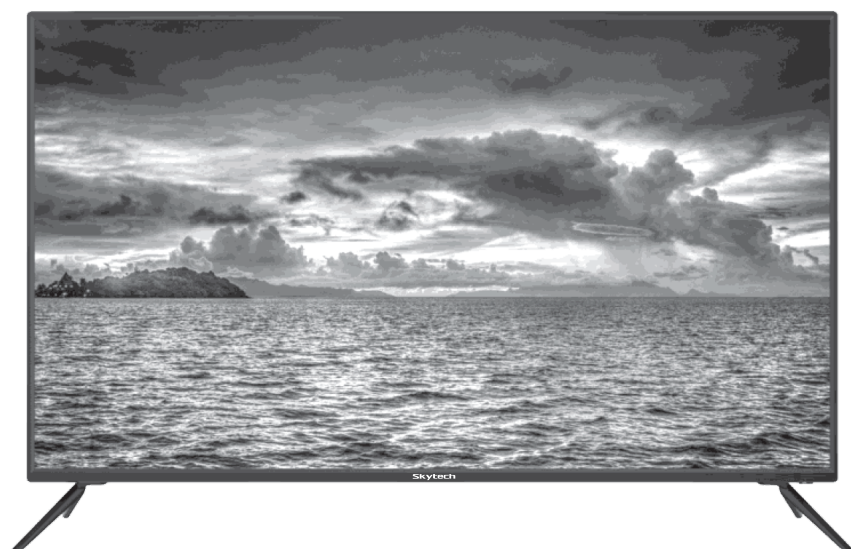

## **USER MANUAL**

# **CE**

# INGREDIENTS

1.Safety Information.....	3
2.Front Panel Diagram.....	5
3.Remote Control Functions.....	6
4.TV Bracket Assemble.....	10
5.Install and Connect TV.....	11
6.TV Stand Installation Instructions.....	11
7.Rear Panel Diagrams.....	12
8. <b>32ST2000 / 24ST1000 / 32ST1000 / 32ST1001 HD LED TV</b> .....	18
8.1.Auto Tuning.....	18
8.2.TV Function Menu.....	18
8.3.Channel Menu.....	18
8.4.Picuture Menu.....	20
8.5.Sound Menu.....	21
8.6.Time Menu.....	22
8.7.Lock Menu.....	23
8.8.Hotel Mode.....	23
8.9.Setup Menu.....	24
8.2.1.Screen Menu.....	25
8.2.2.Media Operations.....	26
8.2.3.Technical Specifications.....	26
9. <b>32ST2100 / 40ST2102 / 42ST2102 50ST2104 / 55ST2104 / 65ST210432ST1100 / 40ST1102 / 43ST1102</b> .....	27
10.1.Setup.....	27
10.2.TV Settings.....	27



# INGREDIENTS

10.3.Picture.....	27
10.4.Sound.....	27
10.5.Channel.....	28
10.6.Lock.....	28
10.7.Common.....	28
10.8.Hotel Mode.....	29
10.9.Settings.....	29
10.2.1.Home Page.....	29
10.2.1.Media.....	30
10.2.2.Technical Specifications.....	30
<b>11.50ST1104 / 55ST1104 / 65ST1104.....</b>	<b>31</b>
11.1.Boot Wizards.....	31
11.2.Inputs.....	31
11.3.Picture.....	32
11.4.Sound.....	32
11.5.Channel.....	32
11.6.General.....	33
11.7.System.....	33
11.8.Network.....	34
11.9.Aplications.....	34
11.2.1.File Manager.....	34
11.2.2.Hotel Mode.....	35
11.2.3.Technical Specifications.....	35
12.Help.....	36

# Safety Information

## CAUTION

**RISK OF ELECTRIC SHOCK  
DO NOT OPEN**

High voltages are used in the operation of this product. to reduce the risk of electric shock, do not remove cover of the cabinet, refer servicing to qualified service personal

If the TV any changes or coarse adjustment, electric shocks to be hurt, do not attempt to open a machine-maintenance, customer contact centres needed overhaul.



The exclamation point within an equilateral triangle is intended to alert the user to the presence of important operating in the literature accompanying the appliance.

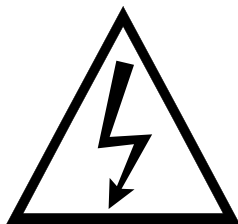

**Warning**  
The lightning flash with arrowhead symbol within an equilateral triangle, is intended to alert the user to the presence of uninsulated dangerous voltage within the products enclosure that may be of sufficient magnitude to constitute a risk of electric shock to persons.

# Important Safety Precautions

- 1) Read these instructions.
- 2) Keep these instructions.
- 3) Heed all warnings.
- 4) Follow all instructions.
- 5) Do not use this apparatus near water.
- 6) Clean only with dry cloth.
- 7) Do not block any ventilation openings. Install in accordance with the manufacturer's instructions.
- 8) Do not install near any heat sources such as radiators, heat registers, stoves, or other apparatus (including amplifiers) that produce heat.
- 9) Do not defeat the safety purpose of the polarized or grounding-type plug. A polarized plug has two blades with one wider than the other. A grounding type plug has two blades and a third grounding prong. The wide blade or the third prong are provided for your safety, If the provided plug does not fit into your outlet, consult an electrician for replacement of the obsolete outlet.
- 10) Protect the power cord from being walked on or pinched particularly at Plugs, convenience receptacles, and the point where they exit from the apparatus.
- 11) Only use attachments /accessories specified by the manufacturer.
- 12)  Use only with the cart, stand, tripod, bracket, or table specified by the manufacturer, or sold with the apparatus. When a cart is used caution when moving the cart/apparatus combination to avoid injury tip-over.

13) Unplug this apparatus during lightning storms or when unused for long periods of time.

Caution:

- 14) To reduce the risk of fire or electric shock, do not expose this apparatus to rain or moisture.
- 15) The mains plug is used as disconnect device, the disconnect device shall remain readily operable.
- 16) The socket-out shall be installed near the equipment and shall be easily accessible.
- 17) This product should never be placed in a built-in installation such as a bookcase or rack unless proper ventilation is provided or the manufacture's instructions have been adhered to.
- 18) The apparatus shall not be exposed to dripping or splashing and that no objects filled with liquid, such as vases, shall be placed on the apparatus.
- 19) Do not place any sources of danger on the apparatus (e.g. liquid filled objects, lighted candles).
- 20) Wall or Ceiling Mounting - The appliance should be mounted to a wall or ceiling only as recommended by the manufacturer.
- 21)  Never place the TV, remote control or batteries near naked flames or other heat sources, including direct sunlight. To prevent the spread of fire, keep candles or other flames away from the TV, remote control and batteries at all times.
- 22) The USB terminal should be loaded with 0.5 A under normal operation.

These servicing instructions are for use by qualified service personnel only. To reduce the risk of electric shock do not perform any servicing other than that contained in the operating instructions.

unless you are qualified to do so.

- 23) The battery shall not be exposed to excessive heat such as sunshine, fire or the like.
- 24)  This equipment is a Class II or double insulated electrical appliance. It has been designed in such a way that it does not require a safety connection to electrical earth
- 25) The maximum using environment temperature is 45 degrees.  
The Maximum using altitude is 2000 meters

# Front Panel Diagram

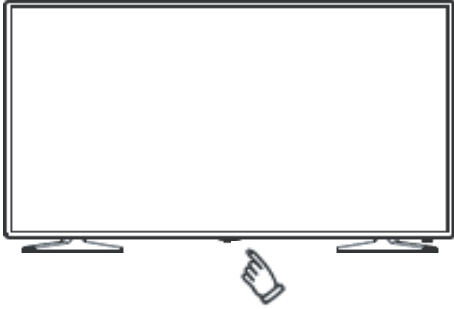

1	Smart Button	Please read the explanation below.
2	LED	Lights is red when the TV is in standby mode.
3	Remote Control Receiver	Infrared receiver sensor for remote control.

Note: The key instructions are subject to below.









Display \ Hide key icon : When there is no button icon popping up, press the key, the key icon will pop up like the picture shows above, the key icon will automatically turn off after 5 seconds of inactivity.

Icon selection : Short press the button, move the loop to the right, select the icon.

Icon function selection : Long press the key to achieve the function of the selected icon.

Icon Description :

-  : Power off Icon : Corresponding to the "POWER" button of remote .
-  : Menu Icon : Corresponding to the "MENU" button of remote.
-  : Source Icon : Corresponding to the "SOURCE" button of remote.
-  : CH+ Icon : Corresponding to the "CH+" button of remote.
-  : CH- Icon : Corresponding to the "CH-" button of remote.
-  : Volume+ Icon : Corresponding to the "VOL+" button of remote.
-  : Volume- Icon : Corresponding to the "VOL-" button of remote.

# Remote Control Functions

24ST1000 / 32ST1000 / 32ST1001 / 32ST1100 / 40ST1102  
43ST1102 / 50ST1104 / 55ST1104 / 65ST1104

1. **POWER** : Set your TV to power on or standby mode.
2. **MUTE** : Press to mute the sound. Press again or press VOL+ to unmute.
3. **0-9** : Press 0~9 to select a TV channel directly while watching TV. The channel will change after 2 seconds. Applicable for entering page number in teletext mode and so on.
4. **P.MODE** : Press to cycle through the different picture settings
5. **↶** Return to the previous viewed program.
6. **TV** : Switches between antenna types (air, cable, satellite) when in broadcast mode. Switches to Satellite Mode when on SmartTV screen.
7. **SLEEP**: Select amount of time before TV turn itself off automatically.
8. **EPG** : Shows the broadcast program of the watched channel.
9. **VOL+/VOL-**: Press to increase / decrease the sound level.
10. **TV/RADIO** : When watching channel, allows you to switch between TV and Radio modes.
11. **ASPECT** : Changes the aspect ratio of the image viewed in the TV function.
12. **CH+/CH-** : Press to scan through channels.
13. **FAV** : Press to open the favorite list, then you can select the favorite channel.
14. **HOME** : Switches to the SmartTV homepage.
15. **REC**: Record begin in PVR mode.
16. **MENU**: Allow you to navigate the on-screen menus.
17. **SOURCE**: Open the main menu ,press to list the sources.
18. **EXIT**: Exit from the menu or sub-menu and cancel the function in process (if applicable).
19. **DISPLAY**: Press to display the source and channel's info.

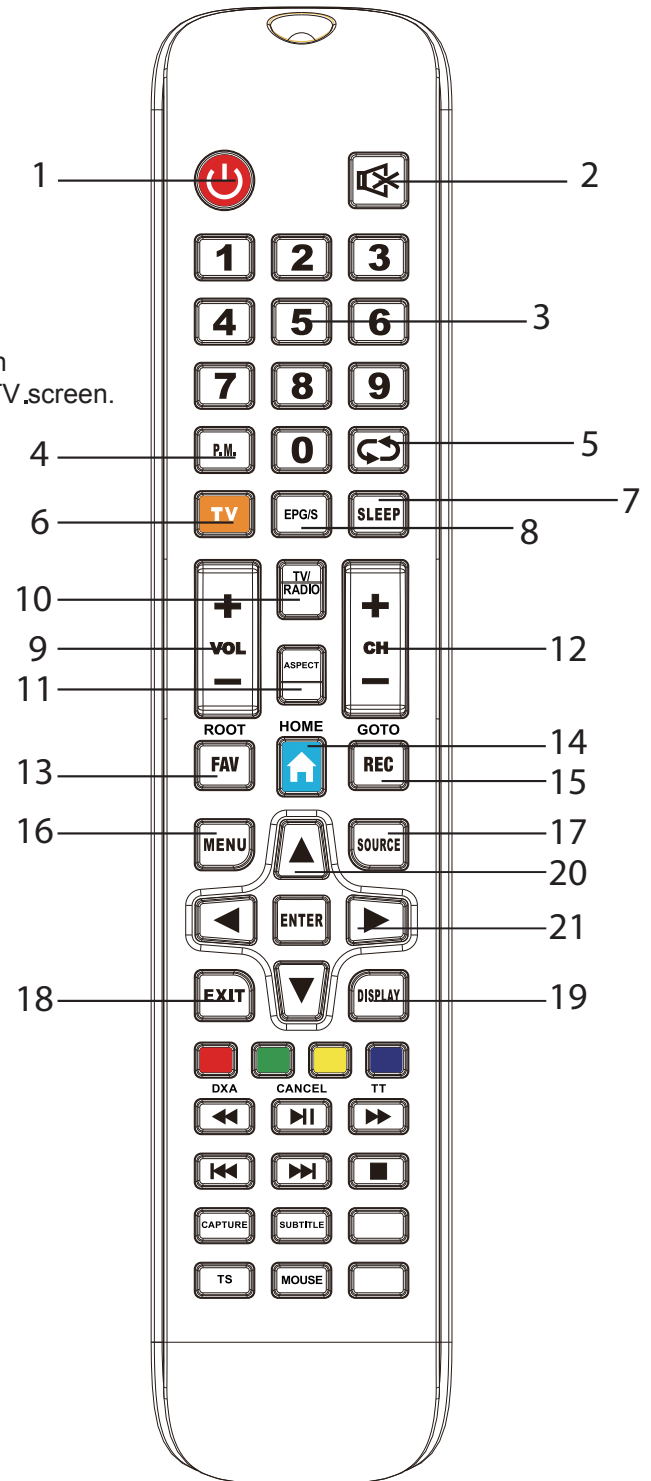

# Remote Control Functions

20. **▲▼◀▶ENTER**: Allow you to navigate the on-screen menus and adjust the system settings to your preference.
21. **COLOR BUTTONS**: Teletext switch of the analog parts, the items selection in the menu of the digital parts and the practice of the MHEG5 in the DVB menu.
22. **◀◀** : Fastly rewinds while the multimedia file is playing.
23. **▶▶** : Pauses multimedia files, and resumes playback when pressed again.
24. **▶▶** : Displays teletext on the TV tab. Fast forwards while playing multimedia files on the SmartTV screen.
25. **◀◀** : Returns to the previous file while playing the multimedia file.
26. **▶▶** : Goes back to the next file while playing the multimedia file.
27. **■** : Ends the started recording.
28. **CAPTURE** : Takes a screenshot of the video currently being watched.
29. **SUBTITLE**: To show and set the language of current DTV.
30. **TIME SHIFT**: 1. DTV channel time shift Function.  
2. play on PVR or Media Player mode.
31. **MOUSE** : When the key is pressed, the mouse displays on the SmartTV screen.

## Battery Installation:

Remove the battery compartment lid on the rear of the remote control by sliding the lid down, then off. Put two AAA batteries inside the battery compartment with their + and - ends aligned as indicated. Do not mix old and new batteries or different types of batteries.

Slide the lid until you hear it click into place.

## Using the Remote Control:

Unless stated, otherwise, the remote control can operate all the features of the TV.

Always point the remote control directly at the remote sensor in front of the TV.

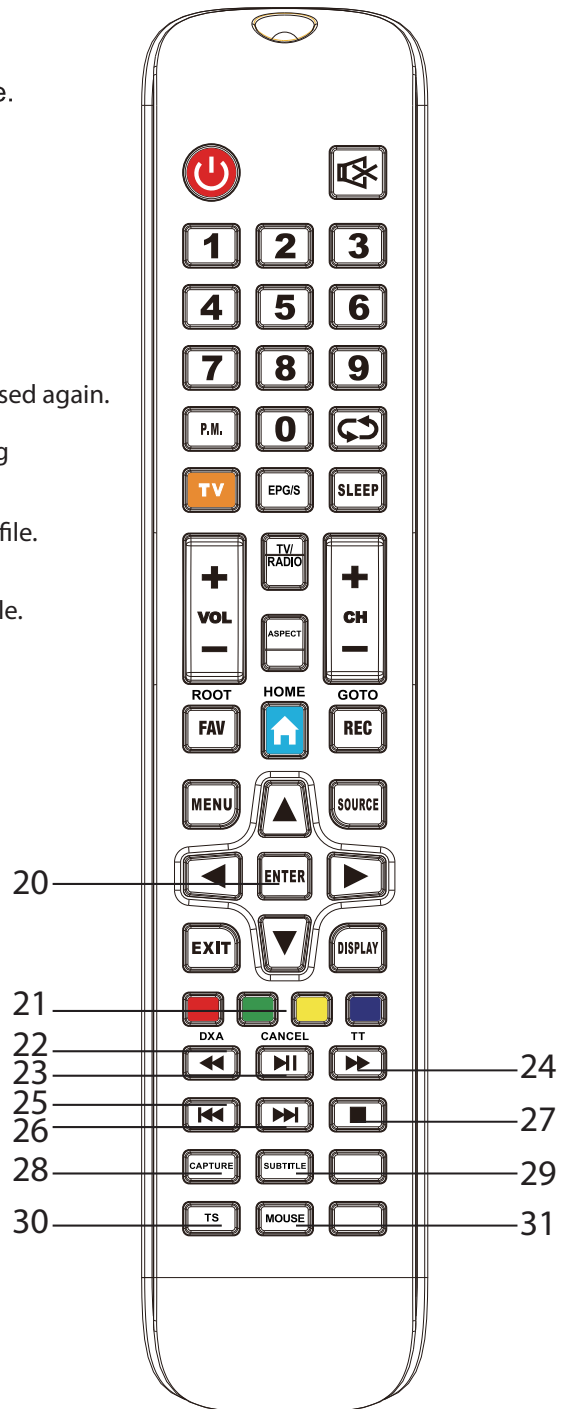

# Remote Control Functions

## 32ST2000 / 32ST2100 / 40ST2102 42ST2102 / 50ST2104 / 55ST2104 / 65ST2104

1. **POWER** : Set your TV to power on or standby mode.
2. **MUTE** : Press to mute the sound. Press again or press VOL+ to unmute.
3. **TV** : Switches between antenna types (air, cable, satellite) when in broadcast mode. Switches to Satellite Mode when on SmartTV screen.
4. **SLEEP**: Select amount of time before TV turn itself off automatically.
5. **EPG** : Shows the broadcast program of the watched channel.
6. **P.MODE** : Press to cycle through the different picture settings.
7. **ASPECT** : Changes the aspect ratio of the image viewed in the TV function.
8. **LANG** : Changes the audio language of the watched channel. (On supported satellite broadcasts)
9. **S.MODE**: Press to cycle through the different sound settings.
10. **VOL+/VOL-**: Press to increase / decrease the sound level.
11. **SOURCE**: Open the main menu ,press to list the sources.
12. **HOME** : Switches to the SmartTV homepage.
13. **P+ / P-** : Press to scan through channels.
14. **REC**: Record begin in PVR mode.
15. **▶||** : Pauses multimedia files, and resumes playback when pressed again.
16. **■** : Ends the started recording.
17. **TIME SHIFT**: 1.DTV channel time shift Function.  
2.play on PVR or Media Player mode.

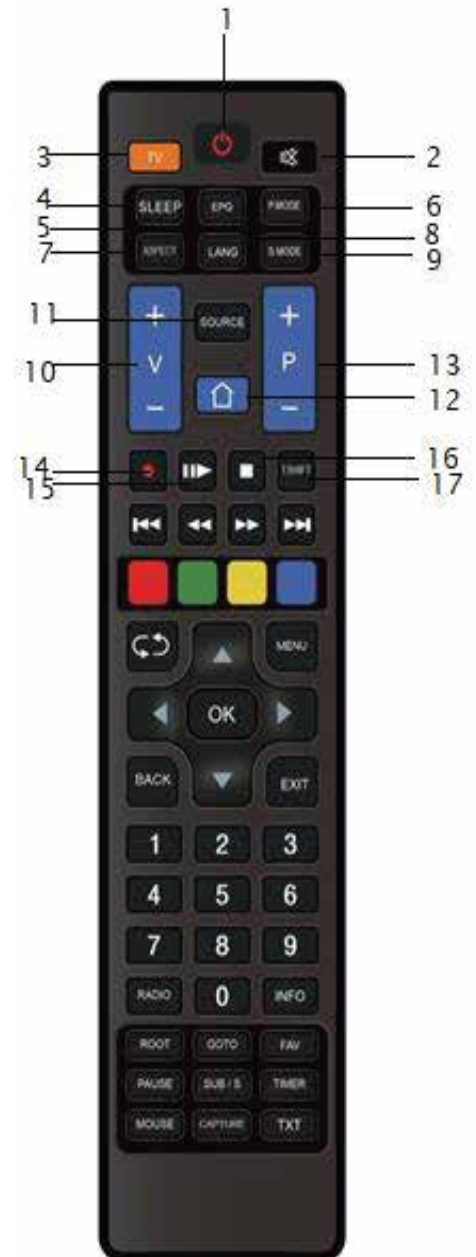



# Remote Control Functions

18. **⏮** : Returns to the previous file while playing the multimedia file.
19. **⏪** : Fastly rewinds while the multimedia file is playing.
20. **⏩** : Displays teletext on the TV tab. Fast forwards while playing multimedia files on the SmartTV screen.
21. **⏭** : Goes back to the next file while playing the multimedia file.
22. **COLOR BUTTONS**: Teletex switch of the analog parts, the items selection in the menu of the digital parts and the practice of the MHEG5 in the DVB menu
23. **↶** Return to the previous viewed program.
24. **MENU**: Allow you to navigate the on-screen menus.
25. **EXIT**: Exit from the menu or sub-menu and cancel the function in process (if applicable).
26. **BACK** : Returns to the upper menu. Returns to the previous operation performed.
27. **▲▼** : The section you want to adjust is selected with the keys. Increases / decreases the channel number.
28. **◀▶** : The selected section can be adjusted with the keys.
29. **OK** : Used to save/confirm selected or set menu options.
30. **0-9** : Press 0~9 to select a TV channel directly while watching TV. The channel will change after 2 seconds. Applicable for entering page number in teletext mode and so on.
31. **TV/RADIO** : When watching channel, allows you to switch between TV and Radio modes.
32. **INFO** : Provides information about the current viewing mode. Provides information about the currently playing multimedia file. It shows the recording information during recording.
33. **ROOT** : Opens the media center.
34. **FAV** : Press to open the favorite list, then you can select the favorite channel.
35. **PAUSE** : The multimedia file is paused while playing.
36. **SUB/S** : Shows subtitle options on supporting broadcasts.
37. **MOUSE** : Activates the mouse when on the SmartTV main screen.
38. **CAPTURE** : Takes a screenshot of the video currently being watched.
39. **TXT** : Displays teletext.

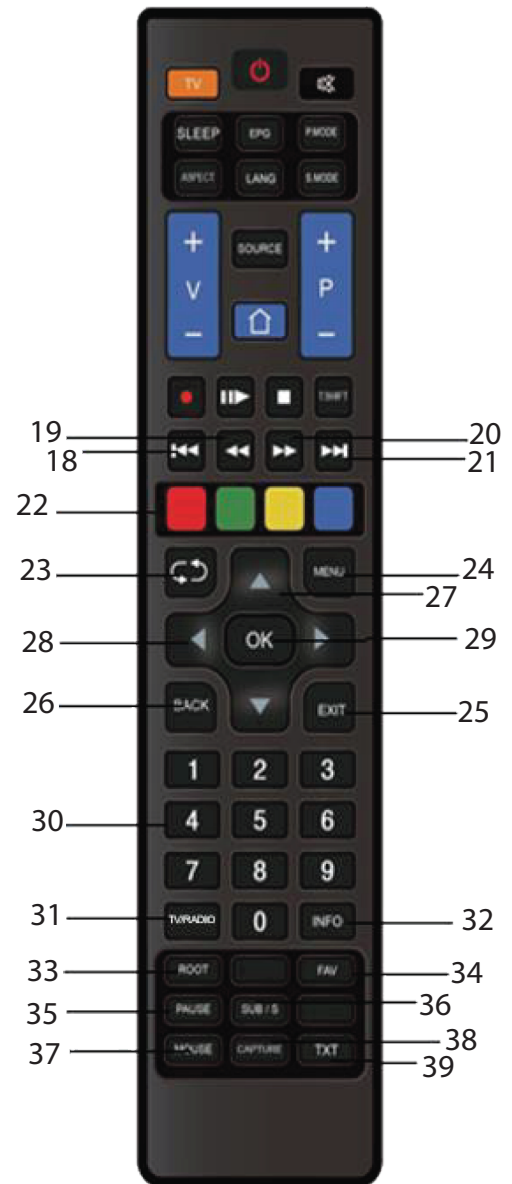



# TV Bracket Assemble

## Fix the TV on the wall

1. First, put the TV on the table smoothly and put some soft cloth on the table to avoid scratching the screen.
2. Use the screw driver to take off the screws which are fixed on the bottom stand (the direction of the arrow, refer to the photo 1). And take off the bottom stand (please take off the screws and bottom stand carefully).
3. Make one bracket which can fix on the wall according to the size of arrow direction of photo 2 and photo 3.
4. Drill four holes properly on the wall (the size only for reference) and put into four screws. (optional parts) Drill four holes properly on the wall (the size only for reference) and put into four screws. (optional parts)
5. according to the step 4, use the screwdriver to lock the screw on the back of the TV. then hang the TV on the wall.

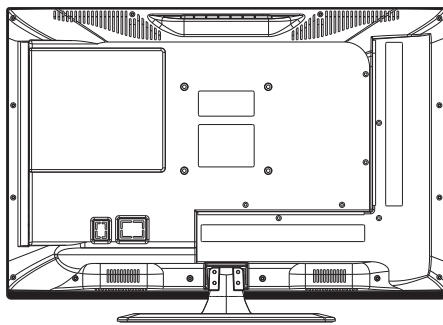

1

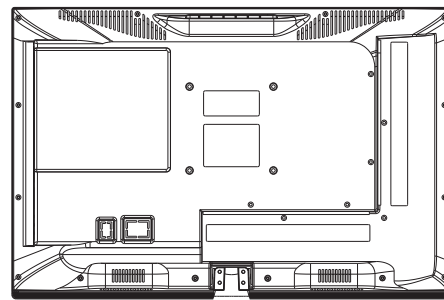

2

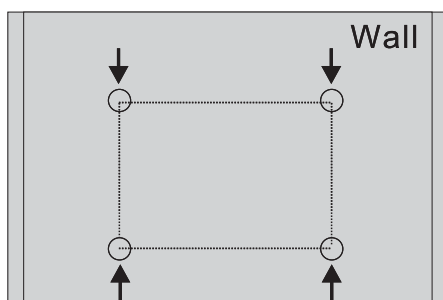

3

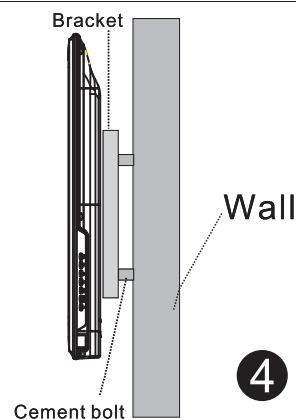

4

## Note:

1. The bracket fixed on the wall is optional part.
2. when you assemble the TV, there should be no other articles on the around and front and please keep the distance from other articles.
3. When assemble the TV, please ask the career man to fix in order to avoid the danger.
4. The fixing picture is only for reference.
5. Please follow the use manual about bracket assemble to fix the TV.
6. Attach the mounting bracket from the VESA compatible wall mounting kit.

# Install And Connect TV

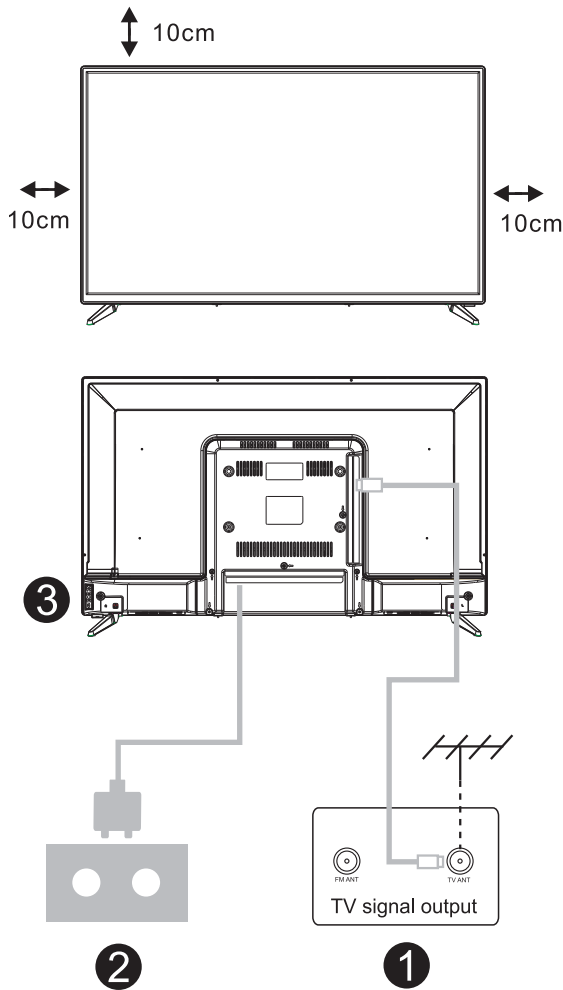

## Set your TV

To put your TV in a firm place which can bear the weight of the TV.  
To avoid danger, please don't expose the TV near water or heating place (such as light, candle, heating machine), do not block the ventilation at the back of TV.

## Connect antenna and power

1. Connect the antenna cable to the antenna socket on the back of the TV.
2. To plug the power cord of TV.  
(AC 100-240V~ 50/60Hz).

## Turn on TV

3. Press the power button of the TV the indication light will turn to green. if it is on standby mode (the light is red), press the power button on the remote control to turn on the TV.

Note: If the model has a CI card slot on its top, a silicone plug for the CI card slot can be found in the accessory bag (for models without CI card slot, there is no such silicone plug), please insert the silicone plug into the slot when the CI card is not in use.

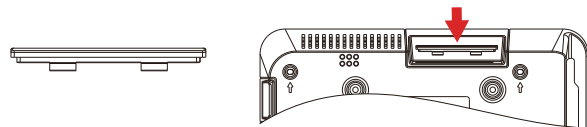

Note: Picture for reference purposes only.

# TV Stand Installation Instructions

## Stand Installation Guide

The TV is packaged with the TV stand separated from the cabinet. To setup the TV table stand, please carry out the installation according to the instructions below.

1. The panel can be scratched easily, so please:  
Place a soft cloth on the table and place the TV face down on the cloth.  
Note: Always unplug the AC cord first when installing/removing the stand.
2. Take the base. Please align the screw holes of the base and the TV, and then insert the screws into the holes on the base and tighten them.

Note: To ensure that the TV is stable, please lock all screws.

The stand of some TV models is designed with snap-in type, easily installed by snapping into stand groove, instead of screw.

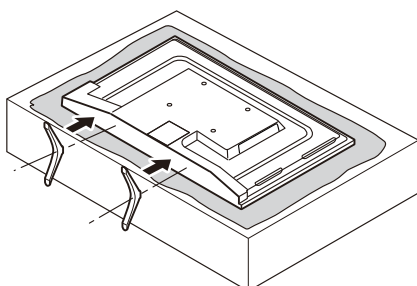

Please take note of the base direction:

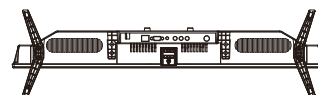

The bottom view of the TV  
(Front cabinet faces down)

(The illustration is for reference only, Please prevail in kind)

Suggestion:

To make it more convenient for base installation and to avoid any risk of scratches and damage, we advise you using the type of PH2 screwdriver.

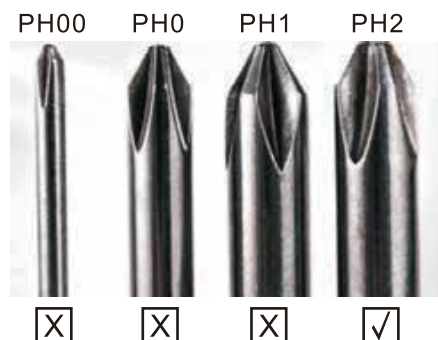

# Rear Panel Diagrams

## 32ST2000 LED TV

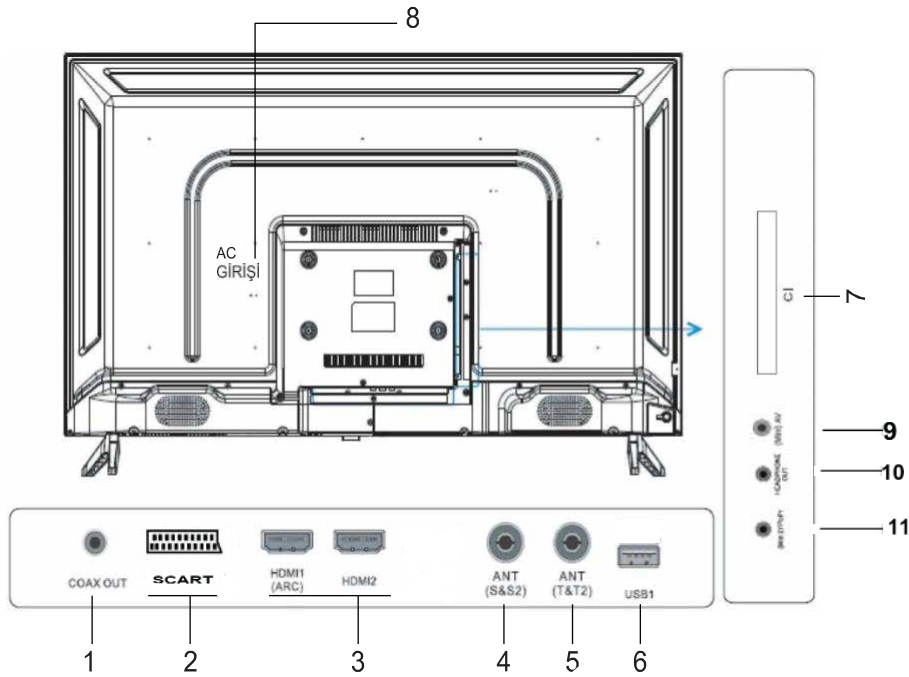

NO	INPUT/OUTPUT NAME
1	Coaxial Digital Audio Output
2	Scart
3	HDMI Inputs
4	Satellite Receiver Antenna Input (LNB)
5	Terrestrial Antenna Input
6	USB Inputs
7	CI Module Input
8	Grid Cable (110-220V AC 50/60 Hz)
9	Mini AV Video and Audio Input
10	Headphone Output
11	Mini YPbPr Input

# 24ST1000 / 32ST1000 / 32ST1001 LED TV

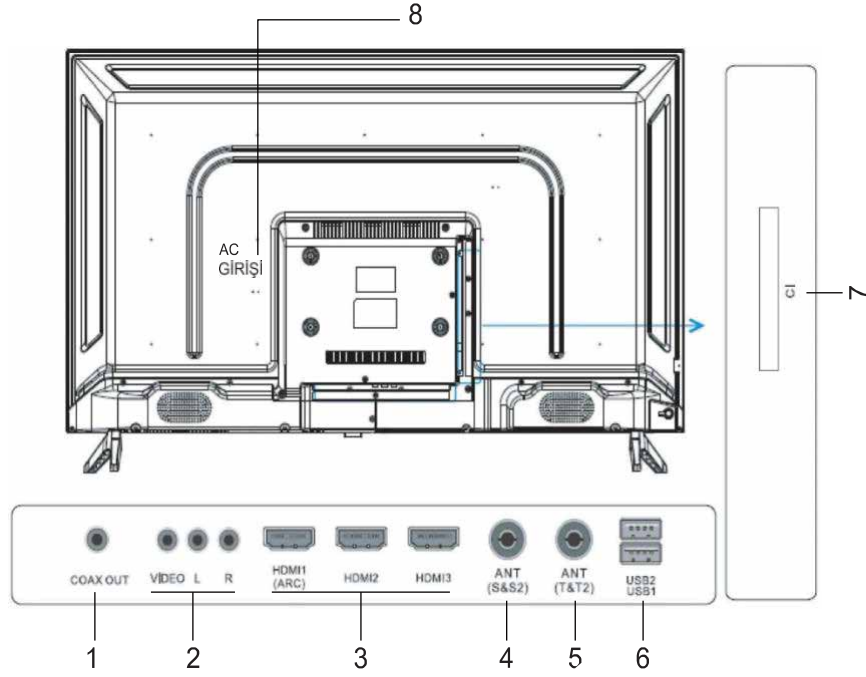

NO	INPUT/OUTPUT NAME
1	Coaxial Digital Audio Output
2	AV Video and Audio Input
3	HDMI Inputs
4	Satellite Receiver Antenna Input (LNB)
5	Terrestrial Antenna Input
6	USB Inputs
7	CI Module Input
8	Grid Cable (110-220V AC 50/60 Hz)

# 32ST2100 / 40ST2102 / 42ST2102 SMART LED TV

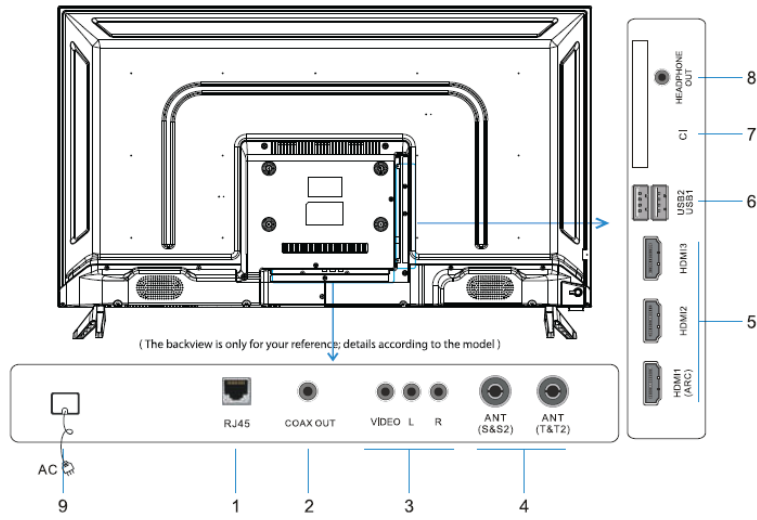

NO	INPUT/OUTPUT NAME	NO	INPUT/OUTPUT NAME
1	Rj45 Ethernet Connection	6	HDMI Inputs
2	Coaxial Digital Audio Output	7	USB Inputs
3	AV Video and Audio Input	8	Common Interface (CI) Module Input
4	Satellite Receiver Antenna Input (LNB)	9	Headphone Output
5	Terrestrial Antenna Input	10	Grid Cable (110-220V AC 50/60 Hz)

# 32ST1100 / 40ST1102 / 43ST1102 SMART LED TV

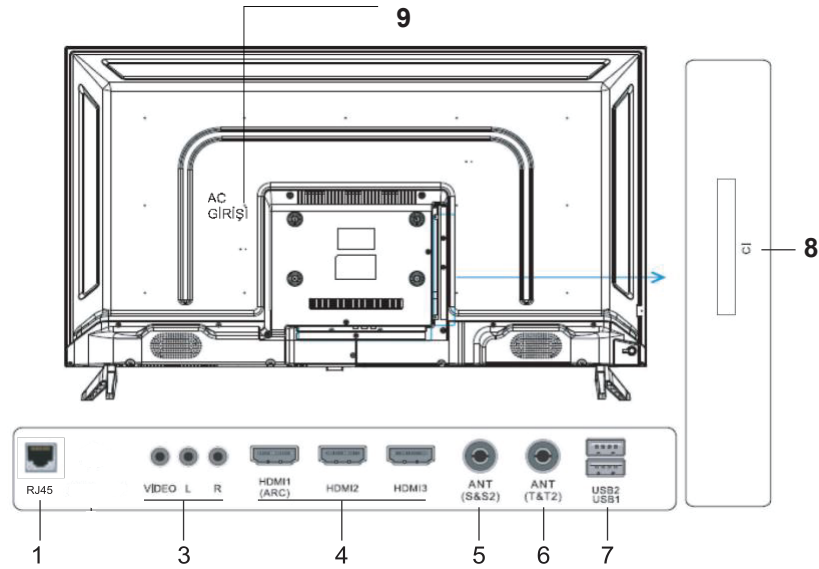

NO	INPUT/OUTPUT NAME
1	Ethernet Input (RJ45)
2	AV Video and Audio Input
3	HDMI Inputs
4	Satellite Receiver Antenna Input (LNB)
5	Terrestrial Antenna Input
6	USB Inputs
7	CI Module Input
8	Grid Cable (110-220V AC 50/60 Hz)

# 50ST2104 / 55ST2104 / 65ST2104 UHD SMART LED TV

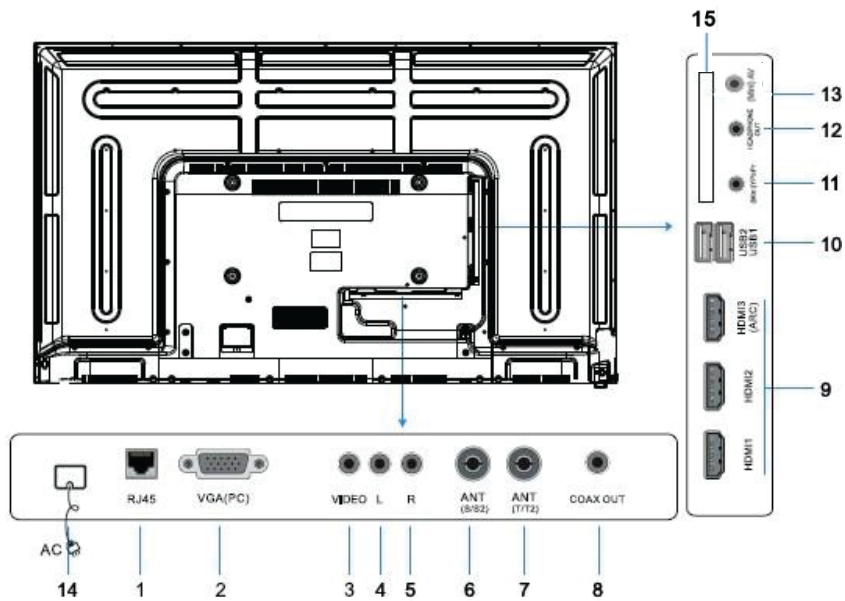

NO	INPUT/OUTPUT NAME	NO	INPUT/OUTPUT NAME
1	Rj45 Ethernet Connection	8	Coaxial Digital Audio Output
2	VGA Computer Input	9	HDMI Inputs
3	AV Video Input	10	USB Inputs
4	AV Left Audio Input	11	Mini YPbPr Input
5	AV Right Audio Input	12	Headphone Output
6	Satellite Receiver Antenna Input (LNB)	13	Mini AV Video and Audio Input
7	Terrestrial Antenna Input	14	Grid Cable (110-220V AC 50/60 Hz)
15	Common Interface (CI) Modul		

# 50ST1104 / 55ST1104 / 65ST1104 UHD SMART LED TV

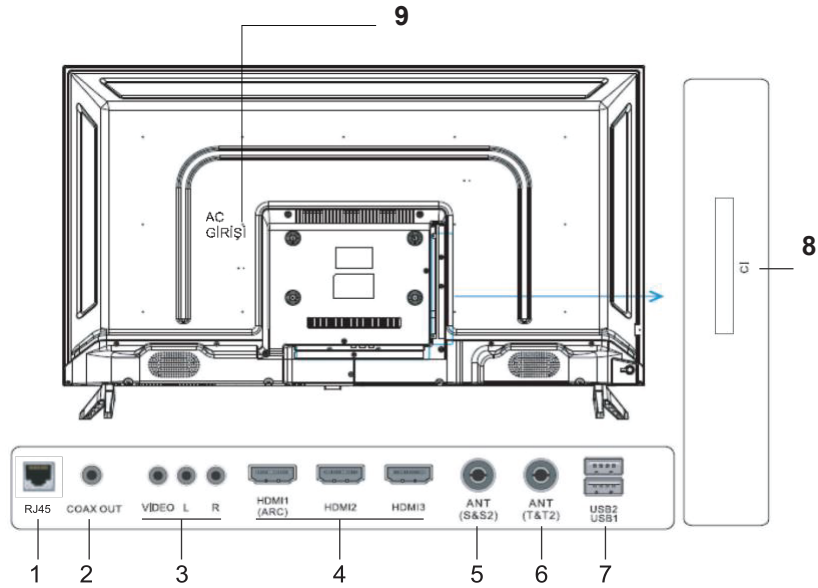

NO	INPUT/OUTPUT NAME
1	Ethernet Input (RJ45)
2	AV Video and Audio Input
3	HDMI Inputs
4	Satellite Receiver Antenna Input (LNB)
5	Terrestrial Antenna Input
6	USB Inputs
7	CI Module Input
8	Grid Cable (110-220V AC 50/60 Hz)



# User Manual

## 32ST2000 / 32ST1001 / 32ST1000 / 24ST1000 HD LED TV

### Auto Tuning

Press ▼/▲ button to select Auto Tuning, then press **Enter**/▶ button to enter.

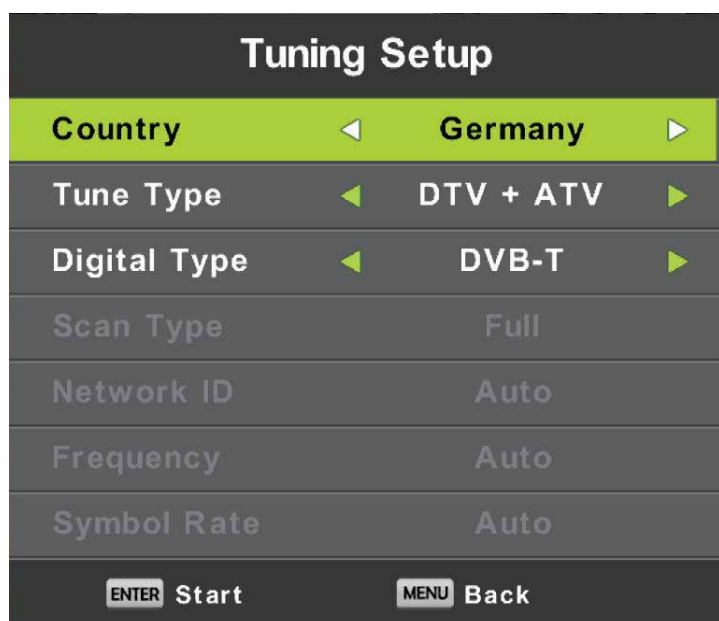

## TV Function Menu

### Channel Menu

Press **MENU** button to display the main menu.  
Press ◀/▶ button to select **CHANNEL** in the main menu.

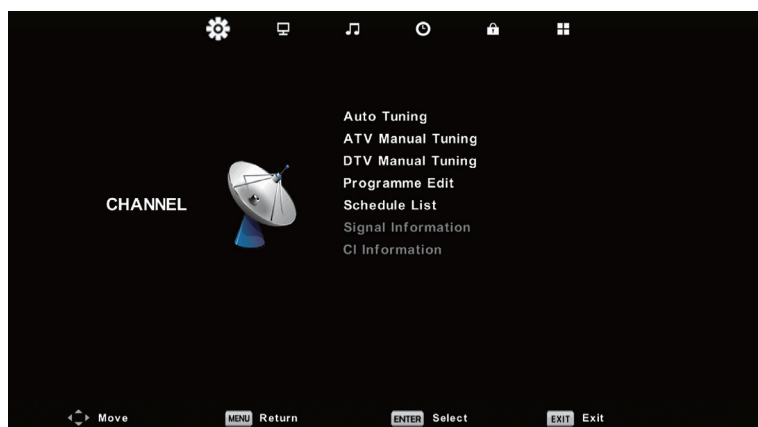

1. Press ▼/▲ button to select the option that you want to adjust in the **CHANNEL** menu.
2. Press **Enter** button to adjust.
3. After finishing your adjustment, Press **Enter** button to save and return to the previous menu.

#### **Auto Tuning**

Press ▼/▲ button to select Auto Tuning, then press **Enter/▶** button to enter.

#### **ATV Manual Tuning**

Current CH

Set the channel number.

Color System

Select the color system

(Available System: AUTO,PAL , SECAM )

Sound System

Select the Sound system

Fine-Turn

Adjust the frequency of the channel finely.

Search

Start searching channel.

#### **DTV Manual Tuning**

Press ▼/▲ button to select DTV Manual Tuning, then press **Enter** button to enter sub-menu.

Press ◀/▶ button to select channel, then press **Enter** button to search program.

#### **Program Edit**

Press ▼/▲ button to select Program Edit, then press **Enter** button to enter sub-menu.

The three colored key is the shortcut key for programming the channel.

First press ▼ / ▲ to highlight the channel you want to select, then:

Press the **Red** button to delete the program in the list.

Press the **Yellow** button to move the channel in the list.

Press the **Blue** button to skip the selected channel.

Press Fav button to add or remote the channel to your favorite list.

(Your TV set will skip the channel automatically when using CH+/- to view the channels.)

#### **Schedule List**

Press ▼ / ▲ button to select Schedule List, then press **Enter** button to enter sub-menu.

It is available in DTV and satellite source.

#### **Signal Information**

Press ▼ / ▲ button to select **Signal Information**, press the **Enter** button to see the detail information about the signal. Only available when there is signal in DTV.

#### **CI Information (Need to support the CI function)**

Press ▼ / ▲ button to select CI Information, then press the Enter button to display detail if you has inserted the CI card

#### **The CHANNEL List in Satellite Source.(Need to support the DVB-S2 function)**

#### **Auto Tuning**

Press ▼ / ▲ button to select Auto Tuning, then press **Enter/▶** button to enter.

#### **Dish Setup**

Press ▼ / ▲ button to select Dish Setup.then press **Enter/▶** button to enter.

# Picture Menu

Press **MENU** button to display the main menu.  
Press ◀/▶ button to select **PICTURE** in the main menu.

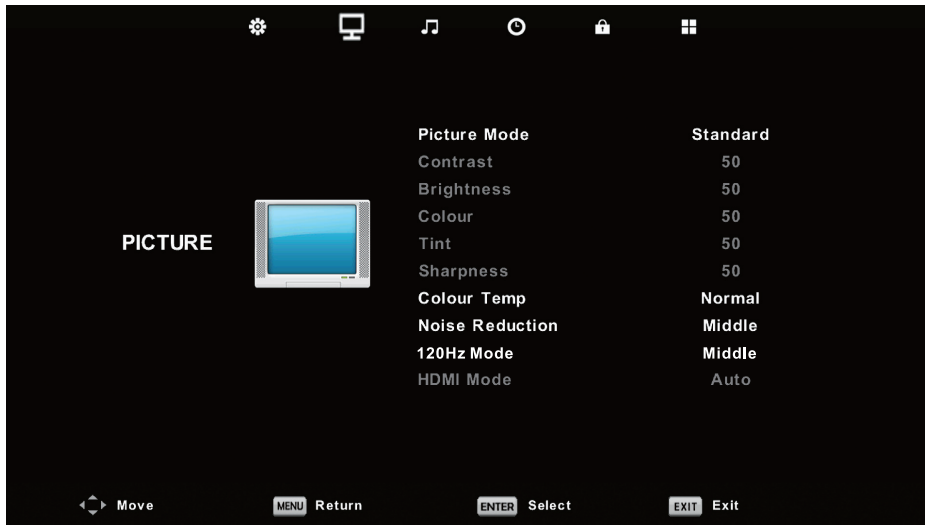

Note: 120Hz MODE Function only supported with UHD TV

1. Press ▼ / ▲ button to select the option that you want to adjust in the **PICTURE** menu.
2. Press **OK** button to adjust.
3. After finishing your adjustment, Press **MENU** button to save and return back to the previous menu.

## Picture Mode

Press ▼ / ▲ button to select Picture Mode, then press **OK** button to enter sub-menu.  
You can change the value of contrast, brightness, color, sharpness and tint when the picture is in **Personal** mode.

TIPS: You can press PMODE button to change the Picture Mode directly.

## Contrast/ Brightness/ Color/ Tint / Sharpness

Press ▼ / ▲ button to select option, then press Enter/▶ button to adjust.

- Contrast** Adjust the highlight intensity of the picture, but the shadow of the picture is invariable.
- Brightness** Adjust the optical fiber output of the entire picture, it will effect the dark region of the picture.
- Color** Adjust the saturation of the color based on your own like.
- Tint** Use in compensating color changed with the transmission in the NTSC code.
- Sharpness** Aadjust the peaking in the detail of the picture.

## Color Temp

Change the overall color cast of the picture.

Press ▼ / ▲ button to select Color Temperature , then press **OK** button to enter sub-menu.

Press▲/▼ button to select. (Available Picture mode: Cool, Medium, Warm).

- Cold** Increase the blue tone for the white.
- Normal** Increase the sex-linked colors for the white.
- Warm** Increase the red color for the white.

## Noise Reduction

To filter out and reduces the image noise and improve picture quality. Press ▼ / ▲ button to select Noise Reduction , then press **OK** button to enter sub-menu.

- Off** Select to turn off video noise detection.
- Low** Detect and reduce low video noise.
- Middle** Detect and reduce moderate video noise.
- High** Detect and reduce enhanced video noise.
- Default** Set as Default .

### 120Hz MODE (Only with UHD TV)

Adjust the motion compensation.  
Higher setting may improve the motion performance when watching sports or playing games.

Press ▼ / ▲ button to select(Off/Low/Middle/High)

## HDMI Mode

Press ▼ / ▲ button to select HDMI Mode, then press **OK** button to enter sub-menu.

Press ▼ / ▲ button to select .(Available Picture mode:Auto,Video,PC).

## Sound Menu

Press **MENU** button to display the main menu.  
Press ◀/▶ button to select **SOUND** in the main menu.

1. Press ▼/▲ button to select the option that you want to adjust in the **SOUND** menu.
2. Press **Enter** button to adjust.
3. After finishing your adjustment, Press **Enter** button to save and return to the previous menu.

### Sound Mode

Press ▼ / ▲ button to select Sound Mode,  
then press **Enter** button to enter sub-menu.  
Press ▼/▲ button to select.

You can change the value of Treble and Bass when the sound is in Personal mode.

TIPS: You can press **S.MODE** button on the remote control to change the Sound Mode directly.

- Standard** Produces a balanced sound in all environments.
- Music** Preserves the original sound.Good for musical programs.
- Movie** Enhances treble and bass for a rich sound experience.
- Sports** Enhances vocals for sports.
- Personal** Select to customize picture settings.

**Note:** The treble and bass are only available in personal mode, you can adjust them as you like.

#### **Balance**

Press ▼/▲ button to select option, Press ◀/▶ button to adjust.

#### **Auto Volume level**

Press ▼/▲ button to select Auto Volume Level, then press ◀/▶ button to select On or Off.

#### **SPDIF Mode**

Press ▼/▲ button to select SPDIF Mode, then press ◀/▶ button to select Off / PCM / Auto.

#### **AD Switch**

Press ▼ / ▲ button to select AD Switch, then press ◀/▶ button to select On or Off.

Amblyopia function for the blind, the tracks will be mixed describe the current screen .

It need codestream to support.

#### **NOTE:**

**Balance:** This item can adjust the speaker's output, it enables you to listen to best at your position.

**Auto Volume:** This item is used for reducing the difference between channel and program's volume automatically.

## Time Menu

Press **MENU** button to display the main menu.

Press ◀/▶ button to select **TIME** in the main menu.

1. Press ▼/▲ button to select the option that you want to adjust in the **TIME** menu.
2. Press **Enter** button to adjust.
3. After finishing your adjustment, Press **Enter** button to save and return to the previous menu.

### **Time Zone**

Press ▼ / ▲ / ◀/▶ button to select time zone.

### **Sleep Timer**

Press ▼/▲ button to select Sleep Timer, then press **Enter** button to enter sub-menu.

Press ▼/▲ button to select.

(Available options are: Off, 15min, 30min, 45min, 60min, 90min, 120min, 240min).

### **Auto Standby**

Press ▼/▲ button to select Auto Standby, then press **Enter** button to enter sub-menu.

Press ▼/▲ button to select.

Tips: The remote control does not make any operation in the hypothesis time, it will close down automatically. If you do any operation, it will reset the time.

### **OSD Timer**

Press ▼/▲ button to select OSD Timer, then press **Enter** button to enter sub-menu.

Press ▼/▲ button to select.

# Lock Menu

Press **MENU** button to display the main menu.  
Press  **/**  button to select **Lock** in the main menu.

1. Press **▼ / ▲** button to select the option that you want to adjust in the **LOCK SYSTEM** menu.
2. Press **Enter/ /** button to adjust.
3. After finishing your adjustment, Press **MENU** button to return back to the previous menu

# Lock System

Press **▼ / ▲** button to select System Lock,  
then press **Enter** button to make the following 3 options valid.

Default password is 0000/8888, and if forget what you set,  
please call the service center.

## Set Password

Press **▼ / ▲** button to select Set Password,  
then press **Enter** button to enter sub-menu to set new password.

# Channel Lock

Press **▼ / ▲** button to select Channel Lock  
then press **Enter** button to enter sub-menu to select.  
Press **Green** button to lock or unlock the channel.

## Parental Guidance

Press **▼ / ▲** button to select Parental Guidance,  
then press **Enter** button to enter sub-menu to select the number of age  
which is suitable for your children.

## Key Lock

Press **▼ / ▲** button to select Key Lock, then press **◀/▶** button to select Off or On.  
When Key Lock's statue is on, you can't use the Key panel button.

## HOTEL MODE (Need support the Hotel Mode)

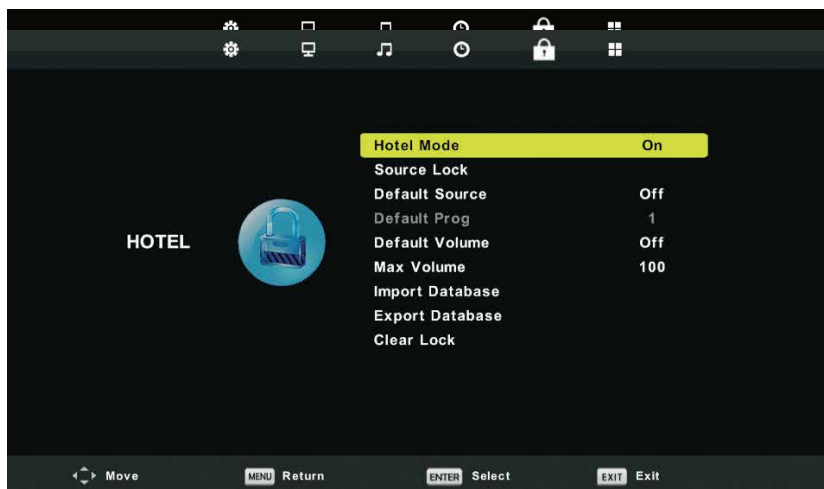

1. Press **▼ / ▲** button on the remote control to select hotel mode in the **Lock** menu.
2. Press **Enter** button on the remote control to enter the sub-menu.
3. After finishing your adjustment, Press **MENU** button to save and return back to the previous menu.

### Hotel Mode

Press ▼ / ▲ button to select Hotel Mode, then press ◀/▶ button to select on or off.

### Source Lock

Press ▼ / ▲ button to select Source Lock, then press **Enter** button to enter sub-menu to select.

### Default Source

Press ▼ / ▲ button to select Default Source, then press **Enter** button to enter sub-menu to select.

### Default Prog

Press ▼ / ▲ button to select Default Prog, then press ◀/▶ button to adjust.

It is available when the default source is TV.

### Max Volume

Press ▼ / ▲ button to select Max Volume, then press ◀/▶ button to adjust.

### Clear Lock

Press ▼ / ▲ button to select Clear Lock, then press **Enter** button to clear the setting you have done before.

## Setup Menu

Press **MENU** button to display the main menu.

Press ◀/▶ button to select **SETUP** in the main menu.

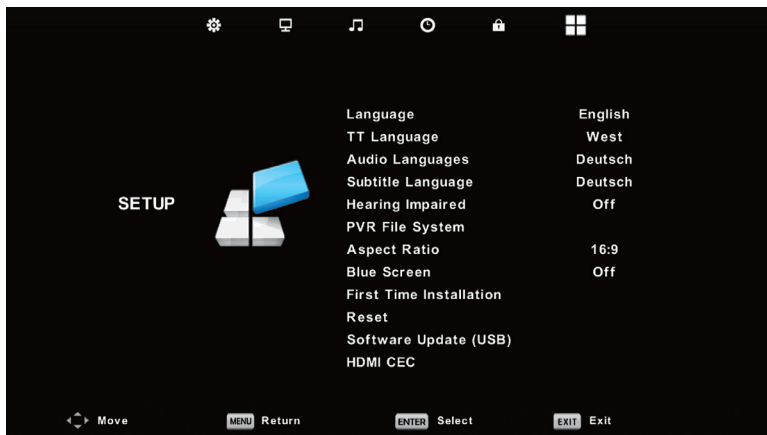

1. Press ▼/▲ button to select the option that you want to adjust in the **SETUP** menu.
2. Press **Enter** button to adjust.
3. After finishing your adjustment, Press **Enter** button to save and return to the previous menu.

### OSD Language

Select an OSD menu language can be displayed. Default English is selected as menu language.

Press ▼ / ▲ / / button to select Menu Language.

### TT Language

Press ▼ / ▲ button to select TT Language, then press **Enter** button to enter sub-menu.

Press ▼ / ▲ button to select TT language.

### Audio Languages

Press ▼ / ▲ button to select Audio Languages, then press **Enter** button to enter sub-menu.

Press ◀/▶ button to select the primary of Audio Languages.

Press ▼ / ▲ /◀/▶ button to select the Audio Languages.

### Subtitle Language

Press ▼ / ▲ button to select Subtitle Language, then press **Enter** button to enter sub-menu.

Press ◀/▶ button to select the primary of Subtitle Language.

Press ▼ / ▲ /◀/▶ button to select the Subtitle Language.

### Hearing Impaired

Press ▼ / ▲ button to select Hearing Impaired, then press **Enter** button to select On or Off.

### PVR File System

Press ▼ / ▲ button to select PVR File System, then press **Enter** button to enter sub-menu.

Press ▼ / ▲ button to select Check PVR File System, then press **Enter** button to enter. Then it will check the USB speed.

### Aspect Ratio

Press ▼ / ▲ button to select Aspect Ratio, then press **Enter** button to enter sub-menu.

Press ▼ / ▲ button to select aspect ratio. (Available options are: Auto, 4:3, 16:9, Zoom1, Zoom2).

### Blue Screen

Press ▼ / ▲ button to select Blue Screen, then press **Enter** button to select On or Off.

### First Time Installation

Press ▼ / ▲ button to select First time installation, then press **Enter** button to enter.

### Reset

Press ▼ / ▲ button to select Reset, then press **Enter** button to enter sub-menu.

### Software Update(USB)

Press ▼ / ▲ button to select Software Update (USB), plug your USB device in the USB slot, then press **Enter** button to update the right software.

### HDMI CEC(Need to support the HDMI CEC/ARC function)

Press ▼ / ▲ button to select HDMI CEC, then press **Enter** button to enter the sub-menu.

HDMI CEC Press ◀/▶ button to turn the HDMI CEC on or off.

HDMI ARC Press ◀/▶ button to turn the HDMI ARC on or off.

Auto Standby Press ◀/▶ button to turn the Auto Standby on or off.

Device List Press **Enter** button to open the main menu of device.

## Screen Menu

Press **MENU** button to display the main menu.

Press ◀/▶ button to select **SCREEN** in the main menu.

1. Press ▼/▲ button to select the option that you want to adjust in the **SCREEN** menu.
2. Press **Enter** button to adjust.
3. After finishing your adjustment, Press **Enter** button to save and return to the previous menu.

### Auto Adjust

Press **Enter** button to start adjusting **H-Offset/V-Offset/Size/Phase** automatically.

### H-Offset.

Adjust the horizontal position of the picture.

Press ▼ / ▲ button to select **H-Offset**, then press **Enter** button to enter sub-menu.

### V-Offset

Adjust the vertical position of the picture.

Press ▼ / ▲ button to select **V-Offset**, then press **Enter** button to enter sub-menu.

### Size

Adjust the display size.

Press ▼ / ▲ button to select **Size**, then press **Enter** button to enter sub-menu.

### Phase

Adjust the horizontal interfering lines.

Press ▼ / ▲ button to select **Phase**, then press **Enter** button to enter sub-menu.

### Position Reset

Press ▼ / ▲ button to select **Position Reset**, then press **Enter** button to enter.



**Notes :**

1. Noise Reduction in PICTURE option is invalid.
2. AD Switch in SOUND option is invalid.
3. TIME menu and description are the same as that for Air mode.
4. Block Program and Parental Guidance in LOCK option is invalid.
5. Audio Languages, Subtitle Language, Hearing Impaired and PVR File System in SETUP option is invalid.
6. PC mode has no CHANNEL menu.

## Media Operations

Note: Before operating **Media** menu, Plug in USB device, then press Source button to set the Input Source to **Media** .

Press ▼ / ▲ button to select **Media** in the Source menu, then press **Enter** button to enter.

Press ◀ / ▶ button to select the option you want to adjust in the main **Media** menu,

then press **Enter** button to enter.

## Technical Specifications

<b>32ST2000</b>	
Visual Angle	178° (Horizontal) / 178° (Vertical)
Input / Output	Inputs: 1xTerrestrial antenna, 1xLNB Input (Satellite), 2xHDMI, 1x Mini AV, 1x Mini YPbPr, 1xVGA, 1xPC Audio Input, 1x USB, CI Module Output: Headphones, Dijital Audio Output,
Speaker Output	2x8W / 6 Ω
Operating Voltage	AC 100-240V 50/60Hz
Power Consumption	60W
Accessories	User Manuel, Remote Control, 2x AAA Battery

	<b>24ST1000</b>	<b>32ST1000 / 32ST1001</b>
Visual Angle	178° (Horizontal) / 178° (Vertical)	
Input / Output	Built-in satellite receiver (DVB-S/S2), Suitable for terrestrial and cable broadcasting (DVB-T/T2,DVB-C), 1x Terrestrial antenna, 3xHDMI, 2xUSB, 1xAV, 1xCL Module, Dijital Audio Output	Built-in satellite receiver (DVB-S/S2), Suitable for terrestrial and cable broadcasting (DVB-T/T2,DVB-C), 1x Terrestrial antenna, 3xHDMI, 2xUSB, 1xAV, 1xCL Module, 1xLNB, Dijital Audio Output
Speaker Output	2x5W	2x8W / 6 Ω
Operating Voltage	AC 100-240V 50/60Hz	
Power Consumption	36W	56W
Accessories	User Manuel, Remote Control, 2x AAA Battery	

# 32ST2100 / 40ST2102 / 42ST2102 50ST2104 / 55ST2104 / 65ST2104 32ST1100 / 40ST1102 / 43ST1102 SMART LED TV

## Setup Wizard

The system setting will appear when you open the TV on the first time. Please set according to the on-screen guide. Press **OK** button to start the setup.

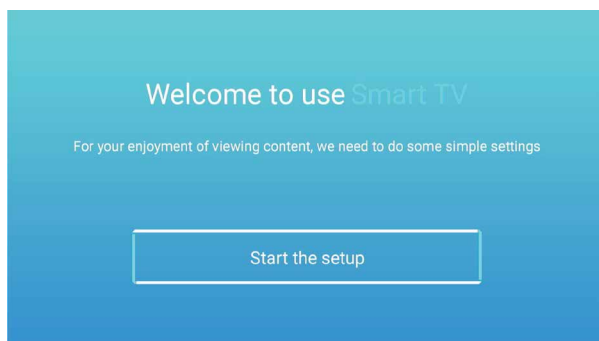

## TV Setting

Press **MENU** button to enter the TV Setting.

Press **◀ / ▶** button to highlight the desired menu icon, and press **OK** button to select.

( Optional: Home/Source/Picture/Sound/Channel/Lock/Common/Advance )

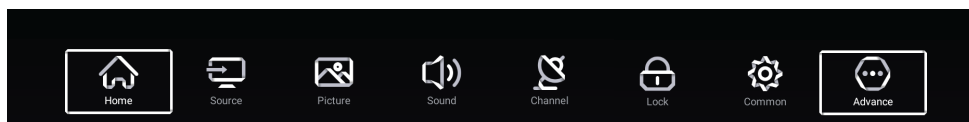

### Picture

Press **MENU** button to enter the main menu.

Press **◀ / ▶** button to select the Picture.

Press **OK** button to enter the sub-menu.

Press **▼ / ▲** button to select Picture Mode/Contrast/Brightness/Color/Sharpness/Backlight/Noise Reduction/Aspect Ratio/Color Temp/More Settings.

Press **MENU** or **EXIT** button to quit.

### Sound

Press **MENU** button to enter the main menu.

Press **◀ / ▶** button to select the Sound.

Press **OK** button to enter the sub-menu.

Press **▼ / ▲** button to select Sound Mode/Sound Out/Bass/Treble/Balance/AVC/Mult-Track Sound/More Settings.

Press **MENU** or **EXIT** button to quit.

#### Sound Out

Press **▼ / ▲** button to select Sound Out.

Press **??** button to select Internal TV Speaker/SPDIF/HDMI ARC.

# TV Setting

## Channel

Press **MENU** button to enter the main menu.

Press ◀ / ▶ button to select Channel.

Press **OK** button to enter the sub-menu.

### ATV

Press ▼ / ▲ button to select Scan/Channel List.

Press **MENU** or **EXIT** button to quit.

### DVB-T

Press ▼ / ▲ button to select Country/Antenna Type/Scan/Audio Language/Subtitle/Channel List/EPG/CI Card.

Press **MENU** or **EXIT** button to quit.

### DVB-C

Press ▼ / ▲ button to select select Air/Cable/Satellite.

Press **MENU** or **EXIT** button to quit.

### DVB-S

In DTV source, set the Antenna Type as Satellite. (It only available with DVB-S function.)

Press ▼ / ▲ button to select Country/Antenna Type/Scan/CI Card/Signal Information/Audio Language/Subtitle/Channel List/EPG/CI Card.

Press **MENU** or **EXIT** button to quit.

## Lock

Press **MENU** button to enter the main menu.

Press ◀ / ▶ button to select **Lock**.

Press **OK** button to input password to enter the sub-menu. (Default password is the one you set on the FTI page)

Press ▼ / ▲ button to select Change Password/System Lock.

## Common

Press **MENU** button to enter the main menu

Press ◀ / ▶ button to select **Common**.

Press **OK** button to enter the sub-menu.

Press ▼ / ▲ button to select PVR Setting/Timer Setting/Autostandby Timer/Sleep Timer/Blue Screen/Teletext/Audio Language 1st/Audio Language 2nd/Subtitle Language 1st/Subtitle Language 2nd/HDMI CEC Setup/Scene mode/ECO Mode/MenuReset.

### HDMI CEC Setup

Press ▼ / ▲ button to select HDMI CEC Setup.

Press **OK** button to enter the sub-menu.

Press ▼ / ▲ button to select CEC/TV Auto Power On/Device Auto Power Off/Device List.

Note: All the Options are available only when the CEC select **On**.

## Hotel Mode

Press MENU+7906 by default to enter Hotel Mode.

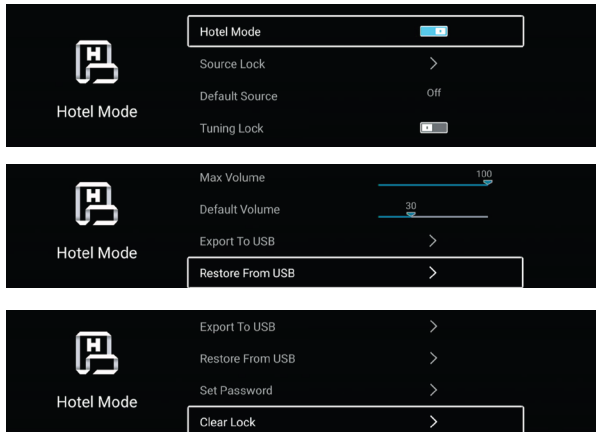

Press ▼ / ▲ button to select **Hotel Mode**, and then press ◀ / ▶ button to select ON/OFF.

## Settings

### SETTINGS

Press ▼ / ▲ / ◀ / ▶ button to select **OTHERS**.

Press ◀ / ▶ button to select the **SETTINGS**, and press **OK** button to enter the System Setting.

Press ◀ / ▶ button to select Network/Time/Commen/Accounts/System Info.

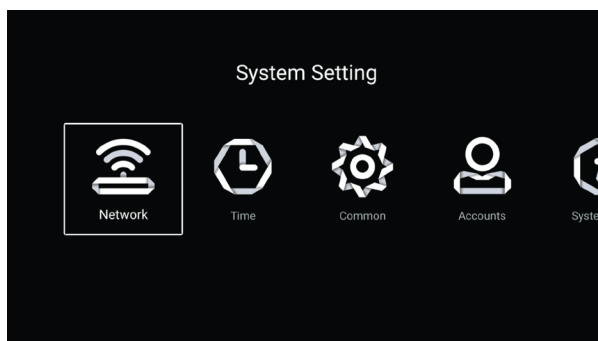

## Home page

Press ▼ / ▲ button to select Home page in Setup Wizard or press ◀ / ▶ button to select Home in the menu of TV input .

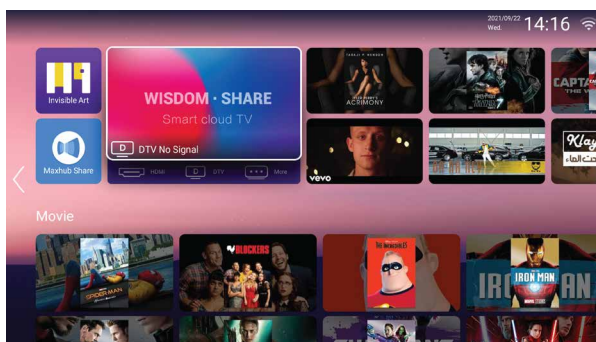

Press ▼ / ▲ / ◀ / ▶ button to select Movie/TV/HOT APP/FAV APP/MUSIC.

You can choose the program you want on the home page.

## Media

Press ▼ / ▲ / ◀ / ▶ button to select Multimedia in OTHERS on the Home page or press **MEDIA** button on the remote, and press **OK** button to enter the Media Center.

Press ◀ / ▶ button to select All/Video/Audio/Image.

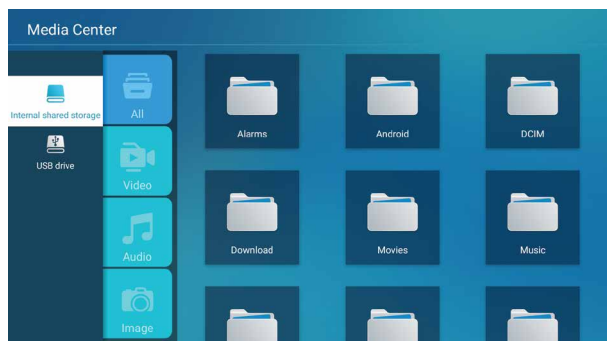

## Technical Specifications

Model No	32ST2100	40ST2102	42ST2102
Voltage	AC 100-240V 50/60Hz		
Power Consumption	60W	74W	74W
Inch	32"	40"	42"
Resolution	1366x768	1920x1080	1920x1080
Speaker Output	2x8W		
Input	Inputs: 1xTerrestrial antenna, 1xLNB Input (Satellite), 3xHDMI, 1x AV, 2x USB, CI Module, 1xRJ45 ( Ethernet)		
Output	Headphones, Coaxial Audio Output		

Model No	50ST2104	55ST2104	65ST2104
Voltage	AC 100-240V 50/60Hz		
Power Consumption	120W	140W	160W
Inch	50"	55"	65"
Resolution	3840x2160	3840x2160	3840x2160
Speaker Output	2x10W		
Input	Inputs: 1xTerrestrial antenna, 1xLNB Input (Satellite), 3xHDMI, 1x AV, 2x USB, CI Module, 1xRJ45 ( Ethernet), 1x YPBr, 1x VGA		
Output	Headphones, Coaxial Audio Output		

Model No	32ST1100	40ST1102	43ST1102
Voltage	AC 100-240V 50/60Hz		
Power Consumption	56W	90W	90W
Inch	32"	40"	43"
Resolution	1366x768	1920x1080	1920x1080
Speaker Output	2x8W		
Input	Inputs: 1xTerrestrial antenna, 1xLNB Input (Satellite), 3xHDMI, 1x AV, 2x USB, CI Module, 1xRJ45 ( Ethernet)		
Output	Coaxial Audio Output		

# 50ST1104 / 55ST1104 / 65ST1104 SMART LED TV

## Boot Wizard

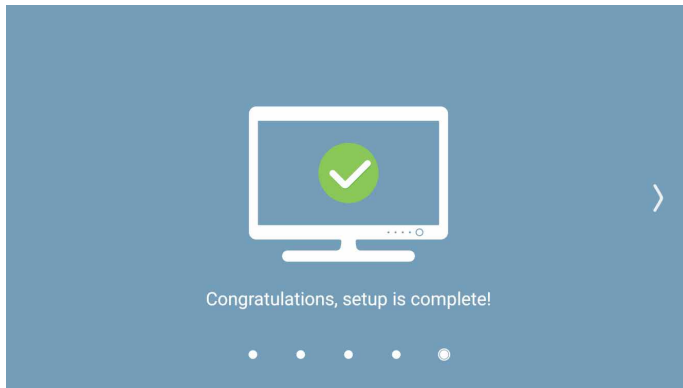

After the Boot Wizard setting completion , you can enter the SmartTv home interface.

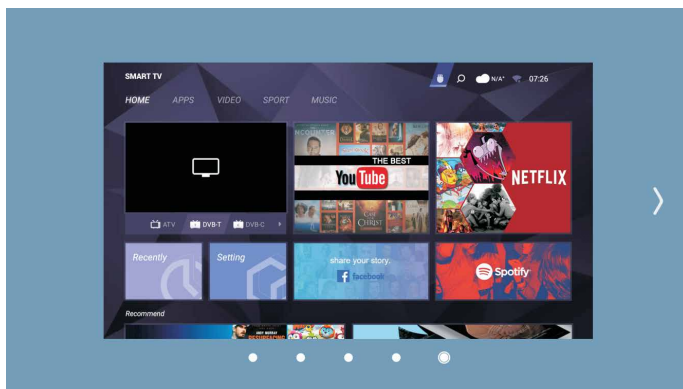

## Inputs

Press [SOURCE] button to open the input source list, then press [▲/▼] button to highlight an input and press[OK] button to switch.

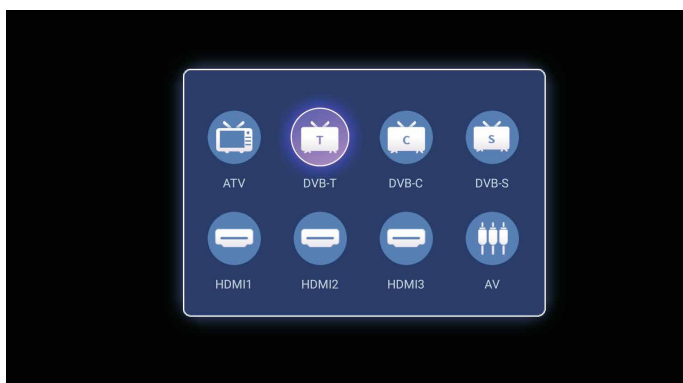

## Main Menu

Press [MENU] button to open the main menu interface. Press [◀/▶] button to select the option then press [▼] button to enter the sub-menu. Then press [MENU] or [EXIT] to back to main-menu.

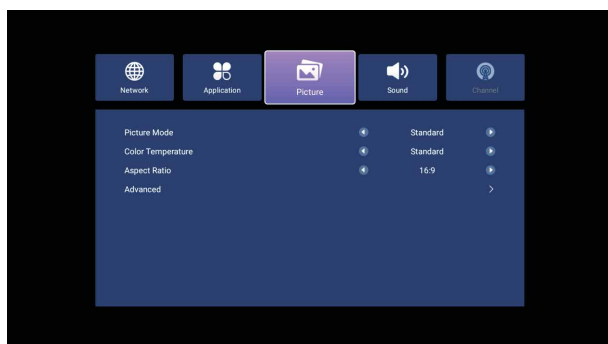

### Picture

Press [▲/▼] button to select the option then Press ◀ to decrease the parameter.  
Press ▶ to increase the parameter.

#### Function Description:

**Picture Mode** Standard->Dynamic->Movie->Energy Saving->User

**Color Temperature** Standard -> Warm -> Cool

**Aspect Ratio** 16:9->4:3->Zoom1->Zoom2->Full->Auto

**Advanced**(select the Advanced option then press [OK/▶] button to enter the sub-menu).  
NR->DLC->HDR->HDMI Mode (Available only in HDMI source.)

### Sound

Press [▲/▼] button to select the option then Press ◀ to decrease the parameter.  
Press ▶ to increase the parameter.

#### Function Description:

**Sound Mode** Standard->Sport->Movie->Music->User

**Surround** OFF->ON

**AVC** OFF->ON

**Advanced**(select the Advanced option then press [OK/▶] button to enter the sub-menu).  
Balance->Digital Output

### Channel

Press [▲/▼] button to select the option then Press [▶] button to enter the sub-menu.

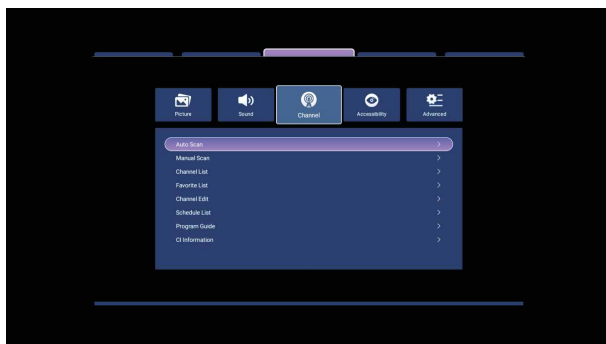

#### Function Description:

**Auto Scan** Enter the auto tuning scan interface and start scan

**Manual Scan** Enter the manual tuning scan interface

**Channel List** Enter the channel list interface

**Favorite List** Enter the favorite list interface

**Channel Edit** Enter the channel edit interface

**Schedule List** Enter the schedule list interface

**Program Guide** Enter the program guide interface

**CI Information** Enter the CI information interface

# Main Menu

## Accessibility

Press [▲/▼] button to select the option then Press ◀ to decrease the parameter.  
Press ▶ to increase the parameter.

## Advanced

Press [▲/▼] button to select the option then Press [▶] button to enter the sub-menu.

### Function Description:

<b>Blue Screen</b>	Off->On
<b>Source Setting</b>	Setting input source show or hide. Press [OK] button to rename input source.
<b>HDMI Setting</b>	HDMI CEC and ARC setting interface
<b>Teletext Language</b>	West Eur->East Eur->Russian->Farsian->Arabic->
<b>Audio Language</b>	Audio language setting interface(Available only in DTV source)
<b>Subtitle Language</b>	Subtitle language setting interface(Available only in DTV source)
<b>PVR File System</b>	Record program file system setting interface(Available only in ATV/DTV source)
<b>Locked</b>	System lock, channel lock, Parental controls setting interface

## General

Press [▲/▼] button to select the option then Press [▶] button to enter the sub-menu.

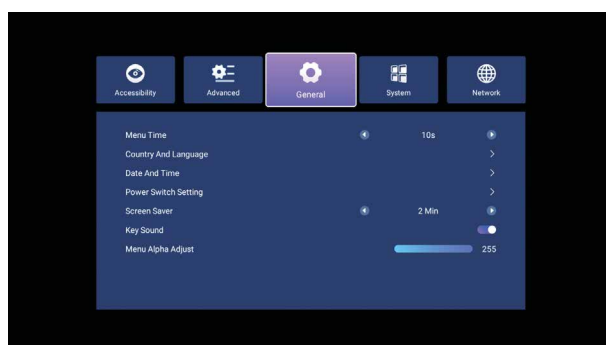

### Function Description:

<b>Menu Time</b>	Off->5s->10s->20s->30s->60s
<b>Country And Language</b>	the turning station country and OSD language setting interface
<b>Date And Time</b>	System Date And Time, TimeZone setting interface
<b>Power Switch Setting</b>	Power switch setting interface
<b>Screen Saver</b>	Off->2Min->5Min->10Min->20Min->30Min
<b>Key Sound</b>	Off->On
<b>Menu Alpha Adjust</b>	0->255

## System

Press [▲/▼] button to select the option then Press [▶] button to enter the sub-menu.

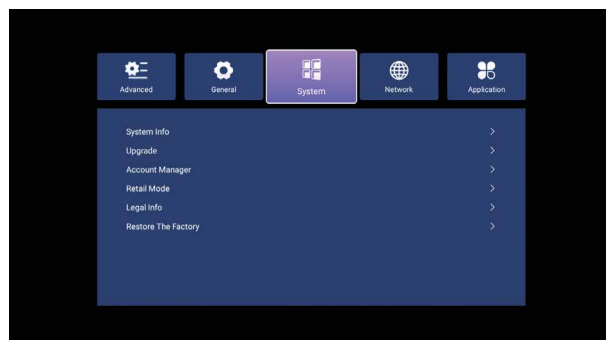



# Main Menu

## Function Description:

<b>System Info</b>	View system info
<b>Upgrade</b>	Local upgrade and network upgrade setting interface
<b>Account Manager</b>	setting up your email address interface
<b>Retail Mode</b>	Off->On
<b>Legal Info</b>	legal information note interface
<b>Restore The Factory</b>	Restore system setting

## Network

Press [▲/▼] button to select the option then Press [▶] button to enter the sub-menu.

## Function Description:

<b>Wi-Fi</b>	Connect wifi, refresh and add wifi network setting interface
<b>Ethernet</b>	Ethernet network setting interface

## Application

Press [▲/▼] button to select the option then Press [▶] button to enter the sub-menu.

## Function Description:

<b>APP Manager</b>	All APP manager interface
<b>One Key Clean</b>	One key clean cache file
<b>Remove External</b>	StorageRemove external storage device interface
<b>Format External</b>	StorageFormat external storage

# FileManager

Click the usb icon in the upper right corner of the home page to enter the file manager page. As shown below:

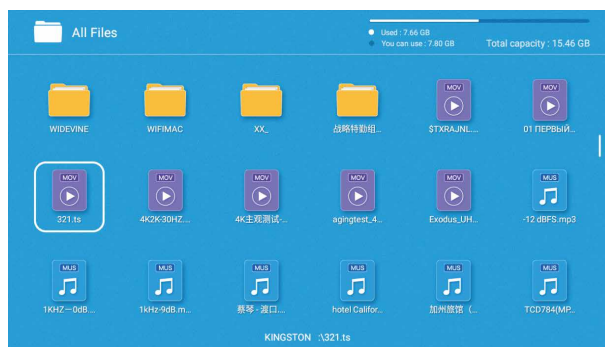

## Hotel Mode

Press the remote control combination key Source + 1 1 4 7  
Hotel menu UI main interface

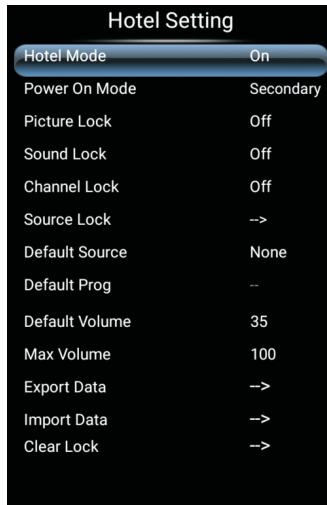

## Technical Specifications

Model No	50ST1104	55ST1104	65ST1104
Voltage	AC 100-240V 50/60Hz		
Power Consumption	100W	110W	160W
Inch	50"	55"	65"
Resolution	3840x2160	3840x2160	3840x2160
Speaker Output	2x10W		
Input	Inputs: 1xTerrestrial antenna, 1xLNB Input (Satellite), 3xHDMI, 1x AV, 2x USB, CI Module, 1xRJ45 ( Ethernet)		
Output	Digital Audio Output		

# Help

No power	<ul style="list-style-type: none"> <li>• Check if the AC cord of TV is plugged in or not. If there's still no power, please disconnect the plug, and reconnect to the socket after 60 seconds. Turn the power back on.</li> </ul>
Signal not received properly	<ul style="list-style-type: none"> <li>• Double or phantom images may appear on your TV if there are high buildings or mountains close to where you are. You can adjust the image thru manual operation: consult instruction of vernier regulation, or adjust the direction of the external antenna.</li> <li>• If you use an indoor antenna, signal reception may be more difficult under certain circumstances. Adjust the direction of the antenna for optimum reception. If this does not improve reception, you may have to switch to an external antenna.</li> </ul>
No picture	<ul style="list-style-type: none"> <li>• Check if the antenna at the back of the TV is connected properly.</li> <li>• View other channels to see if the problem still occurs.</li> </ul>
Video appears with no audio	<ul style="list-style-type: none"> <li>• Try increasing the volume.</li> <li>• Check if the TV's sound is on mute or not.</li> </ul>
Audio is present, but video does not appear or is discolored	<ul style="list-style-type: none"> <li>• Try adjusting the contrast and brightness.</li> </ul>
Static noise affects video and audio quality	<ul style="list-style-type: none"> <li>• Check if the antenna at the back of the TV is connected properly.</li> </ul>
Broken lines on screen	<ul style="list-style-type: none"> <li>• Electrical appliances such as hair dryers or vacuums etc. may be interfering with your TV set. Switch these appliances off.</li> </ul>
Remote doesn't work	<ul style="list-style-type: none"> <li>• Make sure the plastic bag which came with the remote control is removed. Try using the remote in a shorter distance from the TV. Check if the placement of the batteries is correct, or try using new batteries with the remote control.</li> <li>• The TV will go into Standby mode if it receives no response in a few minutes.</li> </ul>
No video (PC mode)	<ul style="list-style-type: none"> <li>• Please check if the cable is connected to the VGA port correctly, or if the cable is bent in some places.</li> </ul>
Vertical line blinking (PC Mode)	<ul style="list-style-type: none"> <li>• Enter the main menu, and adjust the vertical placement to eliminate the vertical line.</li> </ul>
Horizontal tearing (PC Mode)	<ul style="list-style-type: none"> <li>• Adjust the horizontal placement of the screen to clear any horizontal lines.</li> </ul>
Screen is too bright or dark (PC Mode)	<ul style="list-style-type: none"> <li>• Adjust the brightness or contrast in the main menu.</li> </ul>
No response from the PC	<ul style="list-style-type: none"> <li>• Check if the PC's display resolution is set to a compatible resolution for the TV.</li> </ul>
Lines appearing when a device is connected to the RCA port	<ul style="list-style-type: none"> <li>• Make sure you are using a cable in good quality.</li> </ul>
Problems are unresolved	<ul style="list-style-type: none"> <li>• Unplug the power cable and wait for 30 seconds, then reconnect to the socket. If problems still persist, do not attempt to repair the TV by yourself. Kindly contact the service center.</li> </ul>

Do not leave your TV displaying a static image, whether it is from a paused video, menu screen, etc. for an extended period of time, doing so will damage the display and may cause image burn-in.

### **WARNING**

Never place a television set in an unstable location. A television set may fall, causing serious personal injury or death. Many injuries, particularly to children, can be avoided by taking simple precautions such as:

1. Using cabinets or stands recommended by the manufacturer of the television set.
2. Only using furniture that can safely support the television set.
3. Ensuring the television set is not overhanging the edge of the supporting furniture.
4. Not placing the television set on tall furniture (for example, cupboards or bookcases). without anchoring both the furniture and the television set to a suitable support.
5. Not placing the television set on cloth or other materials that may be located between the television set and supporting furniture,
6. Educating children about the dangers of climbing on furniture to reach the television set or its controls.

If your existing television set is being retained and relocated, the same considerations as above should be applied.

Wall-mounted screw: 22-24inch M4, 28-70inch M6, 75inch M8

Note: don't hang at an angle to avoid the risk of falling off.

The actual effects and functions of some products will be fine-tuned, please refer to the actual product.

### **MANUFACTURER / IMPORTER COMPANY**

SKY İNOVASYON VE TEKNOLOJİ A.Ş. :

Başakşehir Mah. Hürriyet Bulvarı

No: 119 Başakşehir/ İstanbul/ Türkiye

Phone Number :444 23 30 (pbx)

info@skytech.com.tr / www.skytech.com.tr

USING LIFE SPAN IS 10 (TEN) YEARS.



# Skytech

Очень умный ТВ

## РУКОВОДСТВО ПОЛЬЗОВАТЕЛЯ ТВ

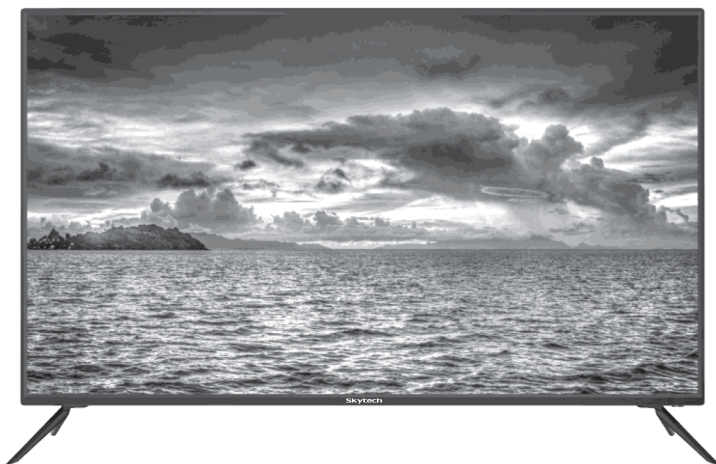

### РУКОВОДСТВО ПОЛЬЗОВАТЕЛЯ

ПОЖАЛУЙСТА, ВНИМАТЕЛЬНО ПРОЧИТАЙТЕ ЭТО РУКОВОДСТВО ПОЛЬЗОВАТЕЛЯ  
ПЕРЕД ИСПОЛЬЗОВАНИЕМ УСТРОЙСТВА И СОХРАНИТЕ ЕГО НА БУДУЩЕЕ!

CE

<b>1</b>	<b>МЕРЫ ПРЕДОСТОРОЖНОСТИ</b>	<b>3</b>
<b>2</b>	<b>ФУНКЦИИ ПУЛЬТА ДУ</b>	<b>9</b>
<b>3</b>	<b>Применение настольной подставки для экрана</b>	<b>13</b>
<b>4</b>	<b>Установка светодиодного экрана</b>	<b>13</b>
<b>5</b>	<b>СХЕМЫ ПЕРЕДНЕЙ И ЗАДНЕЙ ПАНЕЛИ</b>	<b>14</b>
<b>6</b>	<b>32ST2000 / 24ST1000 / 32ST1000 / 32ST1001</b>	<b>16</b>
<b>6.1.</b>	<b>Выбор источника входного сигнала</b>	<b>21</b>
<b>6.2.</b>	<b>Функции ТВ</b>	<b>21</b>
<b>6.2.1.</b>	<b>МЕНЮ</b>	<b>21</b>
<b>6.2.1.1.</b>	<b>КАНАЛЫ</b>	<b>21</b>
<b>6.2.1.2.</b>	<b>ИЗОБРАЖЕНИЕ</b>	<b>23</b>
<b>6.2.1.3.</b>	<b>ЗВУК</b>	<b>23</b>
<b>6.2.1.4.</b>	<b>ВРЕМЯ</b>	<b>23</b>
<b>6.2.1.5.</b>	<b>БЛОКИРОВКА</b>	<b>24</b>
<b>6.2.1.6.</b>	<b>НАСТРОЙКА</b>	<b>24</b>
<b>6.2.1.7.</b>	<b>ИСПОЛЬЗОВАНИЕ С НАЗЕМНОЙ АНТЕННОЙ</b>	<b>24</b>
<b>6.2.1.8.</b>	<b>ФУНКЦИИ МЕДИАПРОИГРЫВАТЕЛЯ</b>	<b>25</b>
<b>6.3.</b>	<b>ТЕХНИЧЕСКИЕ ХАРАКТЕРИСТИКИ</b>	<b>25</b>
<b>7</b>	<b>32ST2100 / 40ST2102 / 42ST2102 / 50ST2104 / 55ST2104 / 65ST2104 32ST1100 / 40ST1102 / 43ST1102</b>	<b>26</b>
<b>7.1.</b>	<b>НАСТРОЙКА</b>	<b>26</b>
<b>7.2.</b>	<b>Функции ТВ</b>	<b>26</b>
<b>7.2.1.</b>	<b>МЕНЮ</b>	<b>26</b>
<b>7.2.2.</b>	<b>ВЫБОР ФУНКЦИИ ВХОДА</b>	<b>27</b>
<b>7.2.3.</b>	<b>ИЗОБРАЖЕНИЕ</b>	<b>27</b>
<b>7.2.4.</b>	<b>ЗВУК</b>	<b>28</b>
<b>7.2.5.</b>	<b>МЕНЮ КАНАЛОВ</b>	<b>28</b>
<b>7.2.6.</b>	<b>БЛОКИРОВКА</b>	<b>29</b>
<b>7.2.7.</b>	<b>ОБЩИЕ НАСТРОЙКИ</b>	<b>30</b>
<b>7.3.</b>	<b>ДОМАШНЯЯ СТРАНИЦА</b>	<b>31</b>
<b>7.3.1.</b>	<b>ЗВУК</b>	<b>31</b>
<b>7.3.2.</b>	<b>Изображение</b>	<b>31</b>
<b>7.3.3.</b>	<b>НАСТРОЙКИ</b>	<b>32</b>
<b>7.4.</b>	<b>Технические характеристики</b>	<b>33</b>

<b>8</b>	<b>50ST1104 / 55ST1104 / 65ST1104</b> .....	<b>34</b>
<b>8.1.</b>	<b>НАСТРОЙКА</b> .....	<b>34</b>
<b>8.2.</b>	<b>Функции ТВ</b> .....	<b>34</b>
<b>8.2.1.</b>	<b>МЕНЮ</b> .....	<b>34</b>
<b>8.2.1.1.</b>	<b>ВЫБОР ИСТОЧНИКОВ ВХОДА</b> .....	<b>34</b>
<b>8.2.1.2.</b>	<b>МЕНЮ ИЗОБРАЖЕНИЯ</b> .....	<b>36</b>
<b>8.2.1.3.</b>	<b>ЗВУКОВОЕ МЕНЮ</b> .....	<b>37</b>
<b>8.2.1.4.</b>	<b>МЕНЮ КАНАЛОВ</b> .....	<b>38</b>
<b>8.2.3.</b>	<b>МЕНЮ ДОСТУПА</b> .....	<b>42</b>
<b>8.2.3.1.</b>	<b>РАСШИРЕННОЕ МЕНЮ</b> .....	<b>43</b>
<b>8.2.3.2.</b>	<b>МЕНЮ БЛОКИРОВКИ</b> .....	<b>44</b>
<b>8.2.3.3.</b>	<b>ОБЩИЕ НАСТРОЙКИ</b> .....	<b>46</b>
<b>8.2.3.4.</b>	<b>СИСТЕМНОЕ МЕНЮ</b> .....	<b>46</b>
<b>8.2.3.5.</b>	<b>СЕТЕВОЕ МЕНЮ</b> .....	<b>47</b>
<b>8.2.3.6.</b>	<b>МЕНЮ ПРИЛОЖЕНИЯ</b> .....	<b>48</b>
<b>8.2.4.</b>	<b>Домашняя страница</b> .....	<b>49</b>
<b>8.2.4.1.</b>	<b>ФУНКЦИИ МЕДИАПРОИГРЫВАТЕЛЯ</b> .....	<b>50</b>
<b>8.3.</b>	<b>Технические характеристики</b> .....	<b>50</b>
<b>9</b>	<b><i>УСТРАНЕНИЕ НЕПОЛАДОК</i></b> .....	<b>51</b>
<b>10</b>	<b><i>К СВЕДЕНИЮ</i></b> .....	<b>52</b>
<b>11</b>	<b><i>АВТОРИЗОВАННЫЕ СЛУЖБЫ</i></b> .....	<b>53</b>

# МЕРЫ ПРЕДОСТОРОЖНОСТИ

Это устройство содержит электричество высокого напряжения. Пожалуйста, не открывайте крышку устройства, чтобы избежать риска поражения электрическим током. Если у вас возникнут проблемы, пожалуйста, свяжитесь с нашими авторизованными сервисными службами.

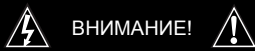

**ВНИМАНИЕ!**



ОПАСНОСТЬ ПОРАЖЕНИЯ  
ЭЛЕКТРИЧЕСКИМ ТОКОМ!  
Пожалуйста, не открывайте  
крышку устройства

Любое изменение или неправильная настройка светодиодного экрана может привести к поражению электрическим током. Не открывайте устройство для обслуживания или ремонта, не пытайтесь изменить оборудование устройства и не позволяйте неквалифицированным лицам вмешиваться в работу устройства. Если вы столкнулись с какой-либо проблемой, пожалуйста, свяжитесь с нашими авторизованными службами.

**Меры предосторожности против необратимого повреждения экрана**

Изображения, которые остаются на экране более 2 часов, могут привести к необратимому повреждению экрана. Поэтому делайте паузы как можно короче при использовании устройства и выключайте устройство, когда есть вероятность длительных пауз. Вы также можете понизить настройки «Яркость» и «Контрастность» в состоянии паузы.

**ВНИМАНИЕ!**



восклицательный знак внутри равностороннего треугольника напоминает пользователю о наличии важных инструкций по эксплуатации и техническому обслуживанию (ремонту)  $\text{€}$ , которые необходимо соблюдать при использовании рассматриваемого устройства.



Молния или сломанная стрелка внутри равностороннего треугольника предупреждают пользователя о наличии неизолированного уровня «опасного напряжения» вблизи устройства, которое может представлять опасность для человека при контакте.



1. Перед использованием светодиодного экрана внимательно прочтите данное руководство пользователя и сохраните его для дальнейшего использования. Если устройство передается другому лицу, - передайте руководство пользователя вместе с устройством.
2. Достаньте устройство из коробки и убедитесь, что устройство, аксессуары и кабель не повреждены. В случае каких-либо повреждений, поломок, трещин в устройстве или кабеле, а также при повреждении или отсутствии аксессуаров не используйте устройство и обратитесь в ближайший авторизованный сервис.
3. Полиэтиленовые нейлоновые пакеты чрезвычайно опасны для детей и младенцев. Никогда не позволяйте детям и младенцам играть с пластиковыми пакетами устройства или его аксессуарами. Не оставляйте полиэтиленовые нейлоновые пакеты рядом с детьми и младенцами.
4. Не используйте устройство вблизи мест с водой, таких как ванны, туалеты, унитазы или плавательные бассейны, в очень сырых и влажных средах, чтобы избежать риска возгорания и поражения электрическим током.
5. Не оставляйте устройство под воздействием осадков (под дождем, снегопадом или ветром), где на него могут попасть брызги или пролитая вода, а также в местах, где устройство может упасть в воду. Следите за тем, чтобы на устройство не попала вода или любая другая жидкость. Не ставьте рядом с прибором вазы, кувшины и т.п. с водой или другими жидкостями. Никаких контейнеров быть не должно. Не используйте устройство в местах, где оно может подвергаться воздействию водяного пара или влаги, а также рядом с увлажнителями воздуха.
6. Держите светодиодный экран вдали от любых источников тепла, таких как плита, радиатор, электрическая плита и устройства, генерирующие магнитные поля. Не оставляйте устройство, его пульт дистанционного управления вблизи удаленных источников пламени, огня или жидкости, а также предметов, которые могут представлять опасность, во избежание возгорания или повреждения устройства.
7. Не подвергайте устройство, пульт дистанционного управления, батарейки пульта дистанционного управления и другие аксессуары воздействию прямых солнечных лучей и держите их вдали от источников тепла. Перед тем, как вставить вилку питания устройства в розетку, выполните другие подключения и убедитесь, что все подключения выполнены правильно.
8. Перед выполнением каких-либо подключений выключите устройство и выньте вилку шнура питания из розетки. Перед установкой, обслуживанием, очисткой или транспортировкой выньте вилку питания устройства из розетки.
9. Перед тем, как вставить вилку устройства в розетку, убедитесь, что электрическая сеть, которую вы будете использовать, соответствует значениям, указанным на устройстве (AC 100-240V-50/60HZ), и что линия защищена подходящим предохранителем. Если электрическая вилка устройства не извлечена из розетки, электрическое соединение устройства не прерывается, даже если электрический выключатель выключен.
10. Вставьте вилку шнура питания в розетку, расположенную на задней панели устройства и легко доступную при необходимости, чтобы не наступить на кабель.

11. Убедитесь, что вилка питания полностью вставлена в розетку. Убедитесь, что в электрической вилке и розетке нет воды, влаги или пыли.
12. Пригодность электрической сети, в которой будет использоваться устройство, обеспечивается потребителем и обслуживание такой сети должно осуществляться квалифицированным электриком. Производитель не может нести ответственность за любой ущерб, который может возникнуть у устройства из-за использования устройства в электрических сетях, не соответствующих местным нормам.
13. Никогда не используйте сломанные или деформированные электрические розетки. Вытащите вилку из розетки, держа за вилку, не тяните за кабель. Не оставляйте электрический кабель устройства под такими предметами, как ковры или коврики, или на них, где на него можно наступить, и будьте осторожны, чтобы не раздавить электрический кабель. Если шнур питания поврежден, не используйте устройство и обратитесь в авторизованный сервисный центр.
14. Не подключайте к одной розетке более одного электроприбора большой мощности, используя удлинитель или группу розеток. Перегрузка электрической розетки может привести к возгоранию и поражению электрическим током. Если использование удлинителя является обязательным, - следует использовать кабель с характеристиками, подходящими для данного устройства.
15. Не перегибайте, не завязывайте, не связывайте и не оборачивайте шнур питания устройства другими соединительными кабелями или кабелями питания других устройств.
16. Не оставляйте шнур питания устройства на мокром или горячем полу и в доступном для детей месте.
17. Никогда не открывайте заднюю крышку устройства и не пытайтесь изменить аппаратную часть устройства. Внутри устройства имеется опасное неизолированное напряжение, которое может вызвать поражение электрическим током и опасность для жизни.
18. Используйте с устройством только оригинальные и одобренные производителем аксессуары.
19. Будьте осторожны, чтобы не повредить и не сломать какую-либо часть устройства, особенно экран. Удары по устройству или экрану могут привести к неисправности устройства и серьезной травме.
20. Будьте осторожны, чтобы не поцарапать экран. Твердые или острые предметы могут легко повредить экран. Также не давите на экран рукой или каким-либо предметом.
21. Устанавливайте устройство на твердую и ровную поверхность, которая может выдержать его вес, никогда не устанавливайте его на наклонные поверхности. Во избежание потенциального риска опрокидывания используйте только подставку, монтажный кронштейн или другие аксессуары, поставляемые вместе с устройством или рекомендованные производителем. Устанавливайте светодиодный экран на стену или потолок только в соответствии с рекомендациями.
22. Отключайте устройство от розетки во время грозы и сильного дождя, а также

когда устройство не будет использоваться в течение длительного времени.

23. Никогда не накрывайте устройство. Не закрывайте вентиляционные отверстия устройства такими предметами как одеяло, газета и т.п. Оставьте вентиляционный зазор не менее 10 см сзади, по бокам и сверху устройства.

24. Не используйте устройство в местах, где оно может представлять опасность, или где не обеспечена достаточная вентиляция. Не используйте устройство в узких и закрытых помещениях, таких как полки и витрины, без надлежащих условий вентиляции.

25. Не кладите никакие предметы на устройство.

26. Не допускайте попадания твердых или жидких веществ через вентиляционные отверстия устройства. В частности, металлические предметы и жидкости могут стать причиной короткого замыкания или поражения электрическим током устройства, повреждения и возгорания. В случае попадания в устройство твердых или жидких веществ немедленно отключите устройство от розетки и не используйте его снова без проверки авторизованным сервисным центром.

27. Устройство предназначено для бытового использования. Не используйте устройство на открытых площадках, не по назначению, а также в промышленных или коммерческих целях.

28. Компания-производитель не несет ответственности за неисправности и повреждения, вызванные неправильным использованием или использованием не по назначению.

29. При использовании всех электрических устройств необходимо учитывать следующие основные правила:

30. Никогда не прикасайтесь к устройству и шнуру питания мокрыми или влажными руками.

31. Никогда не оставляйте устройство под дождем, в местах, где на него может попасть вода или в условиях повышенной влажности и под прямыми солнечными лучами.

32. Часто проверяйте устройство и кабель питания на наличие повреждений.

33. Прежде чем приступить к очистке устройства, выключите устройство и выньте вилку шнура питания из розетки. Периодически очищайте устройство. Протрите устройство слегка влажной мягкой тканью и высушите сухой мягкой тканью. Не лейте на устройство воду или другие жидкости, не распыляйте чистящие средства и не погружайте устройство в воду или любую другую жидкость. Не царапайте поверхность устройства абразивными материалами.

34. Не лейте и не распыляйте жидкость на экран для очистки. Не прилагайте чрезмерное усилие к экрану во время очистки. В противном случае это может привести к появлению царапин на экране и искажению изображения.

35. Не оставляйте прибор в работе и не уходите от него надолго. Когда вы не используете устройство, выключите устройство и выньте вилку шнура питания из розетки.

36. Не позволяйте маленьким детям использовать устройство или играть с ним. Не оставляйте работающее устройство рядом с детьми без вашего присмотра. Не позволяйте детям прикасаться к работающему устройству.

37. Не позволяйте маленьким детям играть с пультом дистанционного управления или другими аксессуарами устройства и храните пульт дистанционного управления и другие аксессуары в недоступном для детей месте. Проглатывание батареек пульта дистанционного управления или небольших аксессуаров может быть опасным для жизни. Если батарейки пульта дистанционного управления проглочены, немедленно обратитесь к врачу.
38. Не используйте устройство вблизи или в среде с легковоспламеняющимися, горючими и взрывоопасными материалами. Убедитесь, что в среде, где используется устройство, нет бензина, разбавителя спиртовой краски или каких-либо легковоспламеняющихся и горючих материалов.
39. Не используйте устройство в очень запыленных помещениях, где в него могут попасть горячие частицы или где могут выскочить искры.
40. Если устройство используется с наушниками, убедитесь, что уровень громкости не слишком высок. Высокая громкость может привести к временной или постоянной потере слуха.
41. Просмотр экрана в темноте или при тусклом свете может вызвать утомление глаз. Рекомендуется смотреть на экран при соответствующем уровне освещенности.
42. Разъем USB устройства не должен быть нагружен током выше 0,5А (500мА).
43. При взгляде на экран под разными углами могут быть различия в цвете и яркости изображения. Это нормально и не указывает на неисправность устройства.
44. На экране могут появиться маленькие точки размером 1 ppm черного и/или яркого цвета. Эти точки не указывают на неисправность прибора и не влияют на его работоспособность и надежность.
45. Не используйте вместе старые и новые батареи, а также батареи разных марок, моделей и типов. Замените разряженные батареи новыми батареями того же номинала и характеристик.
46. Не выбрасывайте разряженные батареи вместе с другими бытовыми отходами и утилизируйте их в соответствии с местными законами и правилами.
47. В случае любого удара или повреждения устройства, попадания в него посторонних предметов, появления запаха и дыма из устройства немедленно отключите устройство от розетки и обратитесь в авторизованный сервис.
48. Этот прибор не предназначен для использования детьми или лицами с ограниченными физическими, сенсорными или умственными способностями, а также неопытными или неосведомленными лицами, если только их не сопровождает взрослый, который будет нести ответственность за их безопасность.
49. Если кабель питания поврежден, ни в коем случае не используйте устройство, не пытайтесь самостоятельно заменить кабель и не позволяйте посторонним лицам вмешиваться в работу устройства. Электрический кабель устройства должен быть заменен на подходящий кабель в авторизованном сервисном центре.
50. В случае неисправности или повреждения устройства немедленно выключите

устройство и выньте вилку шнура питания из розетки. Не используйте поврежденные устройства. Никогда не открывайте крышку устройства, не пытайтесь отремонтировать устройство самостоятельно или не допускайте вмешательства в работу устройства посторонних лиц и обратитесь в авторизованный сервис.

51. Не позволяйте маленьким детям играть с пультом дистанционного управления и батареями пульта дистанционного управления устройства и храните пульт дистанционного управления в недоступном для детей месте. Проглатывание батареек или принадлежностей пульта дистанционного управления может быть опасным для жизни. Если батарейки проглочены, немедленно обратитесь к врачу.

### **Вопросы, которые следует учитывать при обработке и доставке:**

1. Транспортируйте устройство в оригинальной упаковке и с защитными принадлежностями.
2. Не позволяйте устройству падать, быть раздавленным или получать какие-либо удары во время транспортировки или перевозки. Если устройство упало или получило удар, - не используйте его и обратитесь в авторизованный сервисный центр.

### **Меры предосторожности против необратимого повреждения экрана**

Изображения, которые остаются на экране более 2 часов, могут привести к необратимому повреждению экрана. Поэтому делайте паузы как можно короче при использовании устройства и выключайте устройство, когда есть вероятность длительных пауз. Кроме того, установите настройки «Яркость» и «Контрастность» на более низкие уровни в состоянии паузы.

**Примечание.** Все иллюстрации, схемы и описания функций в данном руководстве приведены только для справки. Производитель оставляет за собой право вносить изменения во внешний вид, технические характеристики и функции продукта без предварительного уведомления. Обратите внимание, что программное обеспечение может изменить функциональность устройства.

## ФУНКЦИИ ПУЛЬТА ДИСТАНЦИОННОГО УПРАВЛЕНИЯ

### Функции пульта дистанционного управления 32ST2000 / 32ST2100 / 40ST2102 / 42ST2102 / 50ST2104 / 55ST2104 / 65ST2104

**ВНИМАНИЕ:** Не позволяйте маленьким детям играть с пультом дистанционного управления и батареями пульта дистанционного управления устройства и храните пульт дистанционного управления в недоступном для детей месте. Проглатывание батареек или принадлежностей пульта дистанционного управления может быть опасным для жизни. Если батарейки проглочены, немедленно обратитесь к врачу.

1.  Включение/выключение: Включает экран в режиме ожидания, переводит его в режим ожидания, когда экран включен.
2.  ; Mute: Полностью выключает звук, снова включает звук при повторном нажатии.
3. TV: Переключение между типами антенн (воздушная, кабельная, спутниковая) в режиме вещания. Переключение в спутниковый режим на экране Smart TV.
4. SLEEP: Таймер автоматического выключения.
5. EPG: Показывает программу трансляции просматриваемого канала и описание программы. (При поддерживаемом спутниковом вещании)
6. P. MODE: Изменяет режим изображения.
7. ASPECT: Изменяет соотношение сторон экрана
8. LANG: Изменяет язык аудио просматриваемого канала. (При поддерживаемом спутниковом вещании)
9. S. MODE: Изменяет звуковой режим
10. VOL + / VOL - : Увеличивает/уменьшает громкость
11. SOURCE: Изменяет источник ввода
12. HOME: Переключает на домашнюю страницу SmartTV
13. P + / P - Увеличивает/уменьшает номер канала
14.  REC: Сохраняет текущую трансляцию. (Требуется USB накопитель.)
15.  : Останавливает мультимедийные файлы. Продолжает играть при повторном нажатии
16.  : Завершает начатую запись. Закрывает просматриваемый мультимедийный файл.
17. T. SHIFT: Запускает сдвиг времени. (Требуется USB накопитель.)



18. ⏮ : Переход к предыдущему файлу при воспроизведении мультимедийного файла.

19. ⏪ : Быстрая перемотка назад при воспроизведении мультимедийного файла.

20. ⏩ : Быстрая перемотка вперед при воспроизведении мультимедийного файла.

21. ⏭ : Переход к следующему файлу при воспроизведении мультимедийного файла.

22. KIRMIZI/YEŞİL/SARI/MAVİ  
(«КРАСНЫЙ/ЗЕЛЕНый/ЖЕЛТЫЙ/СИНИЙ»)  
Выбор категорий НОВОСТИ/СПОРТ/ПОГОДА  
/ЭКОНОМИКА на экране телетекста.

23. ↶ : Возврат к ранее открытому каналу.

24. МЕНЮ: Переключает меню, возвращает  
в верхнее меню.

25. EXIT: Закрывает текущее меню.

26. BACK: Возврат в верхнее меню. Возврат  
к предыдущему выполненному действию.

27. ▼▲ : Раздел, который вы хотите настроить,  
выбирается с помощью клавиш.  
Увеличивает/уменьшает номер канала.

28. ◀▶ : Выбранный раздел можно настроить  
с помощью клавиш.

29. OK: Используется для сохранения/подтверждения  
выбора или настройки параметров меню.

30. 0-9: Цифровые клавиши 0-9: переход к каналу, номер которого  
введен. Позволяет вводить числовые значения из меню.

31. RADiO: Переключение на радиоканалы во время просмотра  
спутникового вещания. Повторное нажатие возвращает к спутниковым  
каналам.

32. iNFO: Предоставляет информацию о текущем режиме просмотра.  
Предоставляет информацию о воспроизводимом мультимедийном файле.  
Он показывает информацию о записи во время записи.

ПРИМЕЧАНИЕ. В зависимости от разработки программного обеспечения  
функции некоторых клавиш могут измениться.

33. ROOT: Открывает медиацентр.

34. FAV: Открывает список избранных каналов.

35. PAUSE: Мультимедийный файл приостанавливается во время  
воспроизведения.

36. SUB/S: Показывает параметры субтитров для поддерживаемых  
трансляций.

37. MOUSE: Активирует мышь на главном экране SmartTV.

38. CAPTURE: Делает скриншот просматриваемого в данный момент  
изображения.

39. TXT: Отображает телетекст.

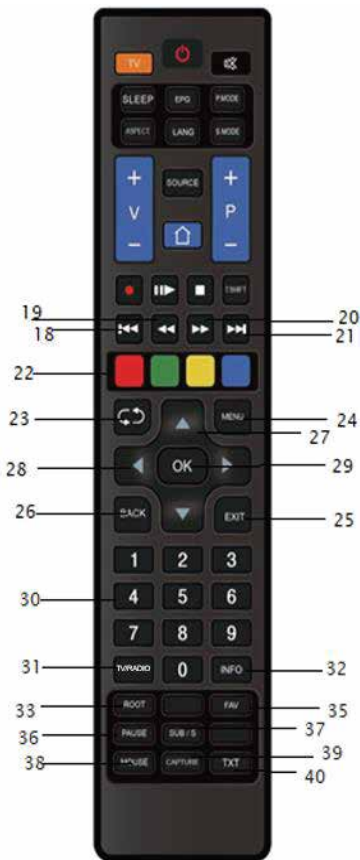



## Функции пульта дистанционного управления

### 24ST1000 / 32ST1000 / 32ST1001 / 32ST1100 / 40ST1102 / 43ST1102 / 50ST1104 / 55ST1104 / 65ST1104

1.  Вкл/Выкл: Включает экран в режиме ожидания, переводит его в режим ожидания, когда экран включен.

2.  Mute: Выключает звук полностью, снова включает звук при нажатии.

3. Цифровые клавиши 0-9: переход к каналу, номер которого введен. Позволяет вводить числовые значения из меню.

4. P. MODE: Изменяет режим изображения.

5.  : Возврат к ранее открытому каналу \*.

6. TV: Переключение между типами антенн (воздушная, кабельная, спутниковая) в режиме вещания. Переключение в спутниковый режим на экране Smart TV.

7. EPG: Показывает программу трансляции просматриваемого канала.

8. SLEEP: Таймер автоматического выключения.

9. VOL + / VOL-: Увеличивает/уменьшает громкость.

10. TV-RADIO: При нажатии переключается на радиоканалы, при повторном нажатии возвращается на спутниковые каналы.

11. ASPECT: Изменяет соотношение сторон изображения, просматриваемого в функции телевизора.

12. CH + / CH-: Увеличение/уменьшение номера канала.

13. FAV: Открывает список избранных каналов.

14. HOME: Переключает на домашнюю страницу SmartTV.



15. REC: Сохраняет текущую трансляцию. (Требуется USB накопите накопитель.)

16. MENU: Открывает/закрывает меню. Возврат в верхнее меню.

17. SOURCE: Изменяет источник ввода.

18. EXIT: Закрывает текущее меню. Возврат в верхнее меню. Возврат к предыдущей выполненной операции.

19. DISPLAY: Предоставляет информацию о текущем режиме просмотра. Он предоставляет информацию о воспроизводимом мультимедийном файле. Показывает информацию о записи во время записи

20.   : Раздел, который вы хотите настроить, выбирается с помощью клавиш. Увеличение/уменьшение номера канала.

21.   : Выбранный раздел можно настроить с помощью клавиш.

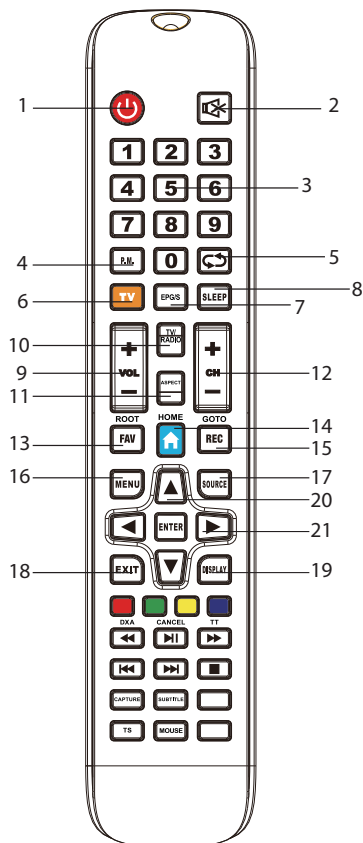



22. ENTER: Используется для подтверждения или сохранения выбранных или установленных опций меню.

23. KIRMIZI/YEŞİL/SARI/MAVİ («КРАСНЫЙ/ЗЕЛЕНый/ЖЕЛТЫЙ/СИНИЙ»)

Выбор категорий новости/спорт/погода/экономика на экране телетекста.

24. ◀▶ Быстрая перемотка назад при воспроизведении мультимедийного файла.

25. ⏸: Приостанавливает мультимедийные файлы, возобновляет воспроизведение при повторном нажатии.

26. TV / ▶▶ : Отображает телетекст на вкладке TV. Перемотка вперед при воспроизведении мультимедийных файлов на экране SmartTV.

27. ◀◀: Возврат к предыдущему файлу при воспроизведении мультимедийного файла.

28. ▶▶: Переход к следующему файлу при воспроизведении мультимедийного файла.

29. ■: Завершает начатую запись.

30. CAPTURE: Делает скриншот просматриваемого в данный момент изображения.

31. SUBTITLE: Показывает параметры субтитров для поддерживаемых сообщений.

32. T. SHIFT Запускает сдвиг во времени. (Требуется USB накопитель.)

33. MOUSE: При нажатии кнопки мышь отображается на экране SmartTV.

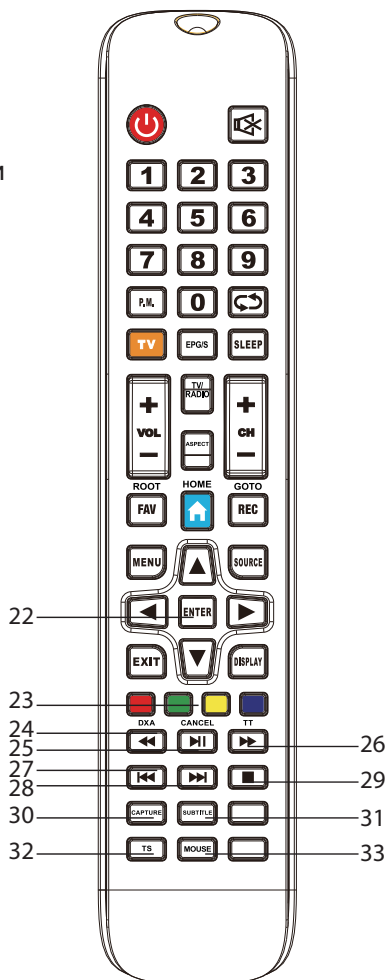

\* Не применимо к моделям без встроенного спутникового ресивера.

**ВНИМАНИЕ:** Не оставляйте пульт дистанционного управления под прямыми солнечными лучами, вблизи источников тепла, огня и устройств, излучающих излучение.

### Установка батарей

Откройте крышку батарейного отсека на задней стороне пульта дистанционного управления. Вставьте 2 батарейки AAA в батарейный отсек, обращая внимание на полюса + и -. Не используйте вместе старые и новые батареи или батареи разных типов. Установите на место крышку батарейного отсека и убедитесь, что она плотно закрыта.

## Применение настольной подставки для экрана

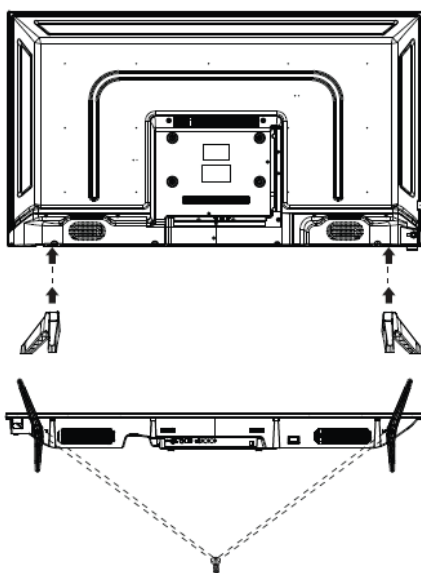

1. Достаньте светодиодный экран и аксессуары из коробки.
  2. Положите устройство на стол, покрытый чистой и мягкой тканью, чтобы не повредить экран, экраном вниз.
  3. Присоедините ножки к устройству, надавив на них в направлении стрелки, как показано на рисунке выше.
- Установите ножки на устройство с помощью винтов и плотно затяните винты.

## Установка светодиодного экрана

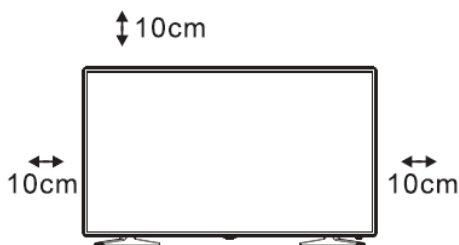

### Установка светодиодного экрана

Поместите светодиодный экран на плоскую поверхность, которая может выдержать его вес. Во избежание в озможных опасностей не оставляйте

светодиодный экран в очень влажной или жаркой среде и вблизи источников тепла. Никогда не закрывайте вентиляционные отверстия на задней панели экрана и оставьте пространство не менее 10 см со всех сторон, как показано на рисунке.

## Подключение штепсельной вилки

ставьте вилку шнура питания в розетку. Перед включением вилки питания устройства в розетку убедитесь, что параметры сети соответствуют значениям, указанным на технической табличке устройства (100 240 В ~ 50/60 Гц переменного тока).

Включите светодиодный экран, нажав кнопку включения/выключения в нижней части устройства. Индикатор станет зеленым.

**ПРИМЕЧАНИЕ.** Изображения и описания приведены только для справки. Могут быть различия во внешнем виде и ключевых позициях



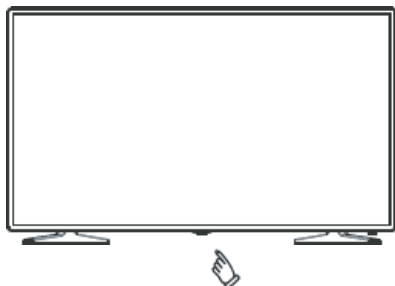



## СХЕМА ПЕРЕДНЕЙ ПАНЕЛИ



1	Смарт-ключ	Пожалуйста, прочитайте описание ниже.
2	СВЕТОДИОД	Горит красным, когда телевизор находится в режиме ожидания.
3	Приемник дистанционного управления	Датчик инфракрасного приемника для дистанционного управления

Вы можете управлять следующими функциями с устройства без пульта дистанционного управления. Для этого можно использовать смарт-ключ на устройстве. Выберите нужную иконку, кратковременно нажимая кнопки одну за другой. Нажмите и удерживайте кнопку, чтобы активировать функцию выбранного значка. Значки исчезнут автоматически через 5 секунд. Коснитесь кнопки в нижней части экрана, чтобы отобразить значки управления.

## Значки и функции

-  Значок выключения: выключает устройство.
-  Значок меню: отображает меню
-  Значок выбора источника входного сигнала: выбор источника входного сигнала
-  Значок увеличения канала: переключение на следующий канал
-  Значок уменьшения канала: переключение на предыдущий канал
-  Значок увеличения громкости: увеличение громкости
-  Значок уменьшения громкости: уменьшение громкости

## СВЕТОДИОДНЫЙ ТЕЛЕВИЗОР 32ST2000

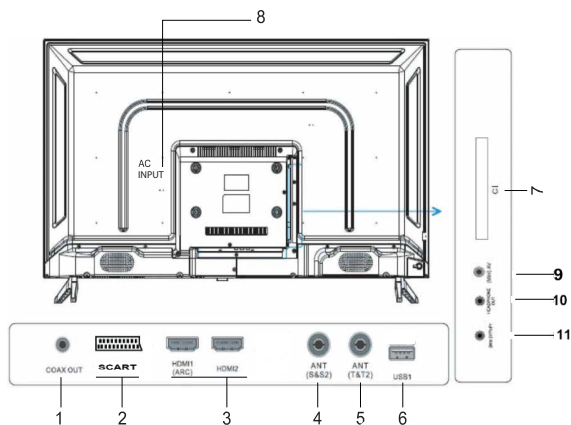

NO	НАЗВАНИЕ ВХОДА/ВЫХОДА
1	Коаксиальный цифровой аудиовыход
2	Scart
3	Входы HDMI
4	Антенный вход спутникового ресивера(LNB)
5	Вход наземной антенны
6	Вход USB
7	Вход модуля CI
8	Сетевой кабель (110–220 В , 50/60 Гц переменного тока)
9	Мини-AV-видео и аудиовход
10	Выход для наушников
11	Мини-вход YPbPr

# СВЕТОДИОДНЫЙ ТЕЛЕВИЗОР 24ST1000 / 32ST1000 / 32ST1001

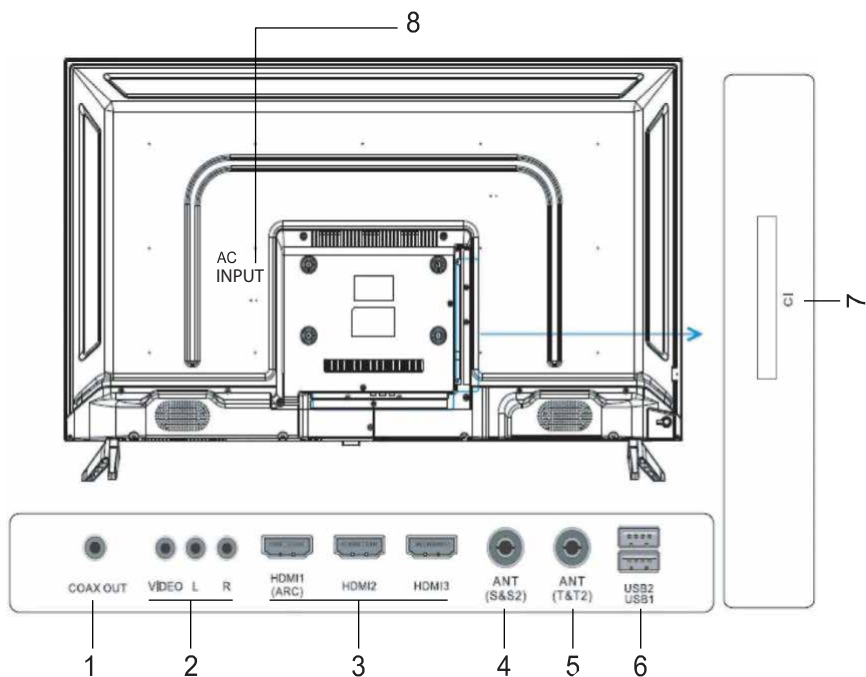

NO	НАЗВАНИЕ ВХОДА/ВЫХОДА
1	Коаксиальный цифровой аудиовыход
2	AV-видео и аудиовход
3	Входы HDMI
4	Антенный вход спутникового ресивера(LNB)
5	Вход наземной антенны
6	USB-входы
7	Вход модуля CI
8	Сетевой кабель (110–220 В, 50/60 Гц переменного тока)

# СМАРТ СВЕТОДИОДНЫЙ ТЕЛЕВИЗОР

## 32ST2100 / 40ST2102 / 42ST2102

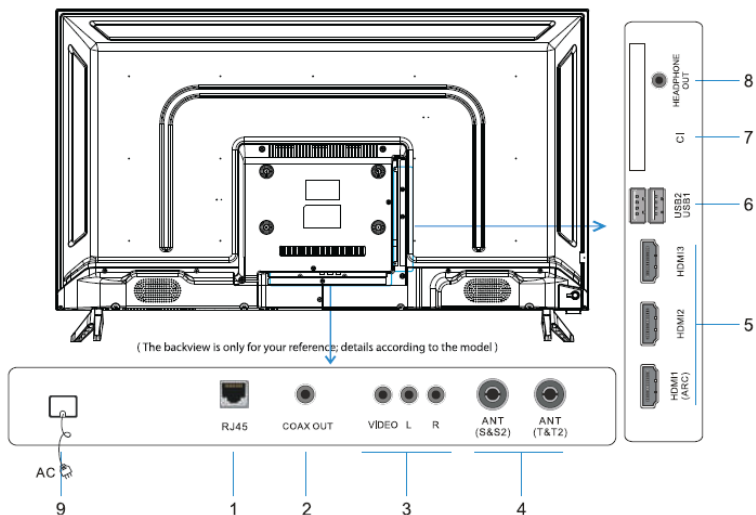

NO	НАЗВАНИЕ	NO	НАЗВАНИЕ
1	Ethernet-соединение RJ45	6	Входы HDMI
2	Коаксиальный цифровой аудиовыход	7	USB-входы
3	AV-видео и аудио входы	8	Вход модуля общего
4	Антенный вход спутникового ресивера (LNB)	9	Выход для наушников
5	Вход наземной антенны	10	Сетевой кабель (110–220 В 50/60 Гц переменного тока)

# СМАРТ СВЕТОДИОДНЫЙ ТЕЛЕВИЗОР

## 32ST1100 / 40ST1102 / 43ST1102

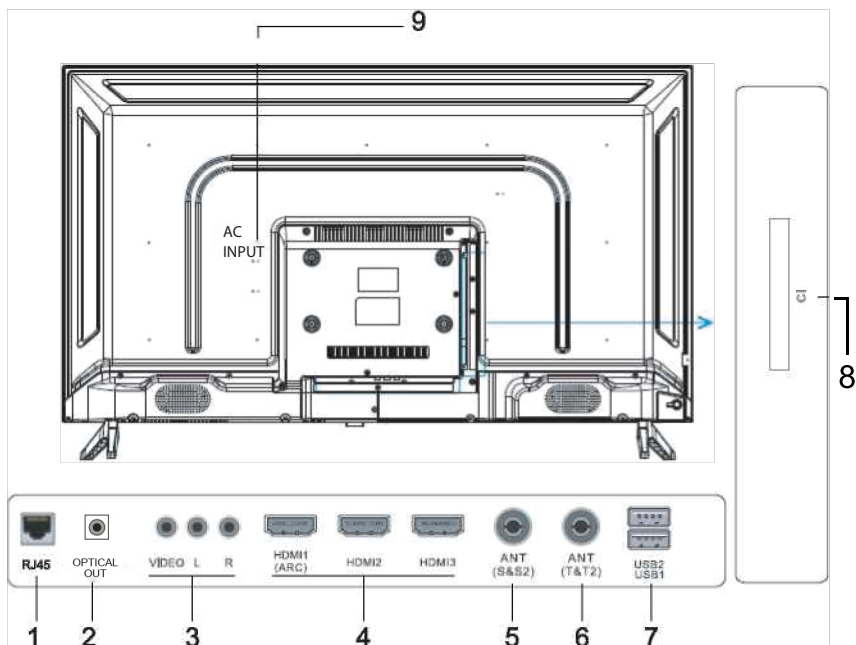

NO	НАЗВАНИЕ ВХОДА/ВЫХОДА
1	Вход Ethernet (RJ45)
2	AV-видео и аудиовход
3	Входы HDMI
4	Антенный вход спутникового ресивера(LNB)
5	Вход наземной антенны
6	USB-входы
7	Вход модуля CI
8	Сетевой кабель (110–220 В , 50/60 Гц переменного тока)

# УНД СМАРТ СВЕТОДИОДНЫЙ ТЕЛЕВИЗОР

50ST2104 / 55ST2104 / 65ST2104

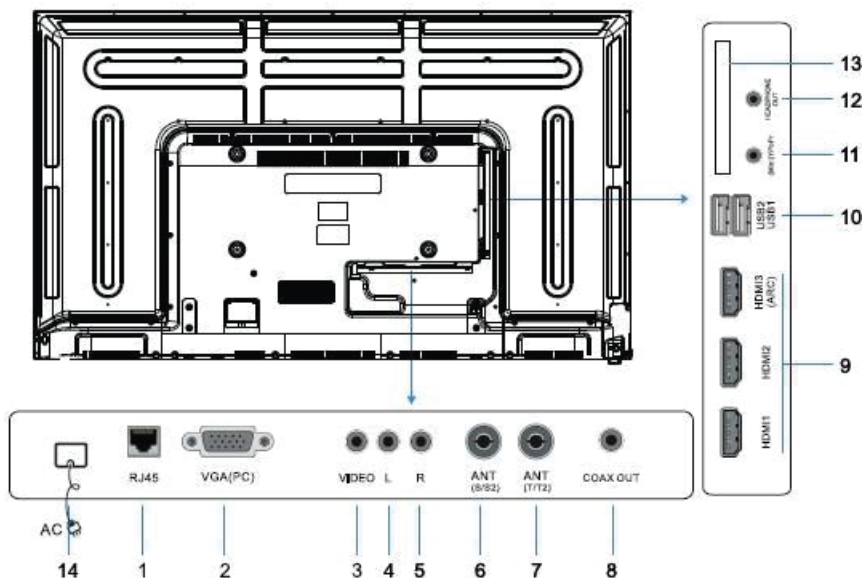

NO	НАЗВАНИЕ	NO	НАЗВАНИЕ
1	Ethernet-соединение RJ45	8	Коаксиальный цифровой аудиовыход
2	Компьютерный вход VGA	9	Входы HDMI
3	AV-видео вход	10	USB-входы
4	Левый аудиовход AV	11	Мини-вход YPbPr
5	<b>Правый аудиовход AV</b>	12	Выход для наушников
6	Антенный вход спутникового ресивера(LNB)	13	Мини-AV-видео и аудиовход
7	Вход наземной антенны	14	Сетевой кабель (110-220В 50/60 Гц переменного тока)
15	Вход модуля общего интерфейса (CI)		



## UHD SMART СВЕТОДИОДНЫЙ ТЕЛЕВИЗОР 50ST1104 / 55ST1104 / 65ST1104

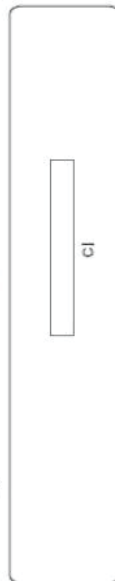
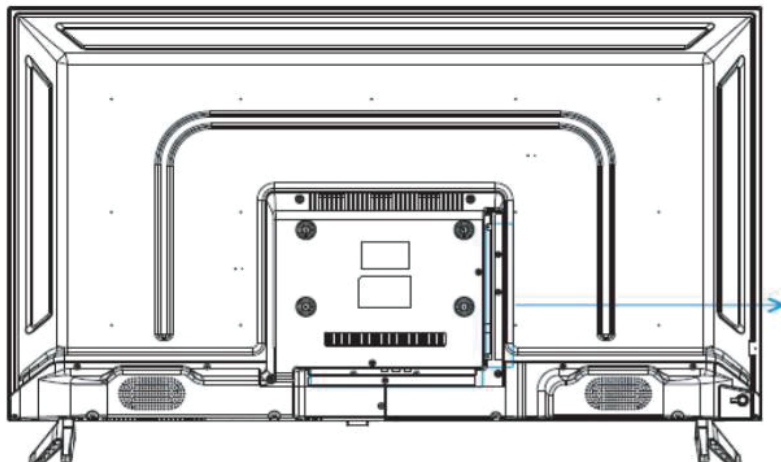

NO	НАЗВАНИЕ ВХОДА/ВЫХОДА
1	Вход Ethernet (RJ45)
2	AV-видео и аудиовход
3	Входы HDMI
4	Антенный вход спутникового ресивера(LNB)
5	Вход наземной антенны
6	USB-входы
7	Вход модуля CI
8	Сетевой кабель (110–220 В , 50/60 Гц переменного тока)

# РУКОВОДСТВО ПОЛЬЗОВАТЕЛЯ HD LED TV

32ST2000 / 24ST1000 / 32ST1000 / 32ST1001

## Выбор источника входного сигнала

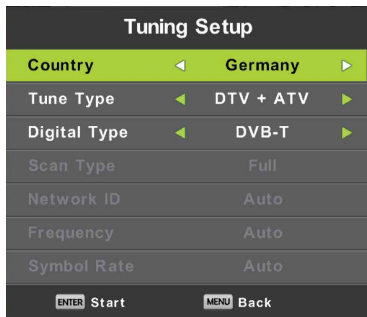

Нажатие клавиши SOURCE открывает меню источника входного сигнала выше. Источник входного сигнала для просмотра в соответствии с запросом пользователя выбирается с помощью кнопок вверх и вниз на пульте дистанционного управления и нажимается кнопка ОК

## Функции ТВ

### МЕНЮ

Нажмите кнопку меню на пульте дистанционного управления, чтобы войти в меню. Выберите меню, в которое вы хотите войти, с помощью клавиш со стрелками вправо/влево и нажмите кнопку ОК/ENTER

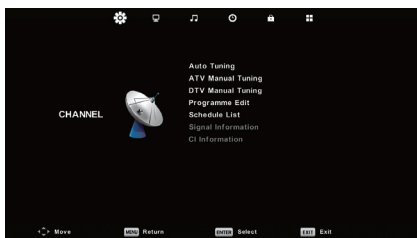

### КАНАЛЫ

#### Автоматический поиск (источник спутниковой антенны)

Выделите меню «Автопоиск» и нажмите кнопку «ОК». В открывшемся меню выберите спутник с помощью кнопок вправо/влево на пульте.

**Режим поиска:** выберите один из параметров «Сеть», «По умолчанию», «Слепое сканирование» и нажмите кнопку «ОК».

**Тип канала:** Вы можете выбрать Открытый (незашифрованный) + зашифрованный, Открытый, зашифрованный.

**Тип услуги:** Вы можете выбрать все, ЦТВ, Радио.

**Diseqc 1.0:** Если вы используете более одного спутника. Выберите в соответствии с соединением Diseqc. НАПРИМЕР: Diseqc1.0 LNB1: Turksat; LNB 2: Hotbird. Вы можете выбрать СПУТНИК 1-4.

**Diseqc1.1:** Если ваш сигнал также использует эту систему, вы можете ранжировать спутники с 1 по 16, как описано выше.

**Таблица программ:** Вы можете упорядочить каналы по своему желанию, используя функции перемещения, пропуска и удаления.

**Список временных интервалов:** с помощью этого меню пользователь может сохранять нужные каналы. Для записи USB должен быть подключен к телевизору.

**ПРИМЕЧАНИЕ.** Ваши записи могут быть неточными, так как не все каналы вещания имеют информацию о времени. Так что выбирайте каналы с информацией о времени.

**Информация о сигнале:** показывает информацию о сигнале канала, который вы смотрите.

**Информация CI:** модуль (CAM) может использоваться для декодирования зашифрованных каналов. Вы можете увидеть информацию о модуле из этого меню.

**Настройка параболической антенны:** это меню можно использовать для настройки параметров спутниковой антенны, подключенной к телевизору.

Вы можете просмотреть список транспортеров выбранного спутника, нажав кнопку EPG. Выбрав одну или несколько частот, вы можете осуществлять поиск на выбранных частотах.

Новый спутник можно добавить с помощью желтой кнопки на пульте.

Доступ к списку частот осуществляется с помощью кнопки EPG на пульте дистанционного управления.

Вы можете редактировать, добавлять, удалять и сканировать частоты с помощью цветных кнопок на пульте.

## ИЗОБРАЖЕНИЕ

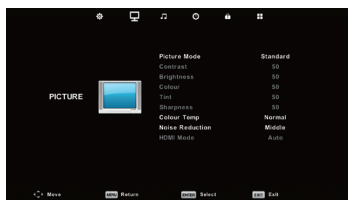

**Режим изображения:** Вы можете осуществлять мониторинг с predeterminedенными настройками, выбрав один из вариантов «Динамический», «Стандартный», «Мягкий». Выбрав Пользовательский режим, вы можете установить значения контрастности, яркости, цвета, резкости, цветовой температуры, шумоподавления.

## ЗВУК

**Режим звука:** Вы можете смотреть с предустановленными настройками, выбрав один из вариантов «Стандарт», «Музыка», «Кино», «Спорт». Когда выбран пользовательский режим, вы можете дополнительно настроить высокие частоты, низкие частоты.

**Баланс:** Вы можете отрегулировать распределение звука между правым и левым динамиком.

**AVL:** если установлено значение «Вкл.», предотвращает скачки громкости при переключении между каналами.

**Режим SPDIF:** В этом меню можно установить режим цифрового аудиовыхода.

## ВРЕМЯ

**Часы:** Показывает текущую настройку времени.

**Часовой пояс:** Для корректной работы часов необходимо правильно выбрать регион. Он должен быть установлен на +3 для Турции.

**Время выключения:** вам нужно выбрать одно из этих значений времени, чтобы телевизор автоматически выключился через 15, 30, 45, 60, 90 минут.

**Автовыключение:** Ваш телевизор может выключиться автоматически, если он не получит команду с пульта или клавиатуры в течение определенного периода времени. Чтобы активировать эту функцию, вам нужно выбрать один из вариантов 3, 4, 5 часов.

**Срок OSD:** В этом меню можно настроить время исчезновения меню, используемых на экране телевизора.

## БЛОКИРОВКА

**Блокировка системы:** Чтобы активировать блокировку системы, активируйте подменю, введя в этом меню 0000. Поверните замок закрытой системы в открытое положение.

**Установить пароль:** В этом меню установите пароль, который вы будете использовать.

**Блокировка программы:** Вы можете заблокировать нужный канал из этого меню. Наведите курсор на канал, который нужно заблокировать, и нажмите зеленую кнопку на пульте.

**Родительская блокировка:** Вы можете поставить блокировку для возраста от 3 до 18 лет.

**ПРИМЕЧАНИЕ.** Запишите установленный пароль и не забывайте его.

## НАСТРОЙКА

**Язык OSD (отображаемый на экране):** Можно выбрать язык меню телевизора.

**Язык ТТ:** В этом меню можно настроить язык телетекста телевизора.

**Языки аудио:** Если в канале вещания есть поддержка второго или нескольких языков, язык аудио можно выбрать из этого меню.

**Язык субтитров:** Если на канале трансляции есть поддержка субтитров, вы можете выбрать язык субтитров, который хотите видеть во время просмотра трансляции.

**Для слабослышащих:** Если на вещательном канале есть эта функция, вы можете включить или выключить поддержку слабослышащих.

**Файловая система PVR:** Если у вас подключен USB или HDD, вы можете увидеть файловую систему.

**Формат экрана:** В этом меню можно настроить соотношение сторон изображения. Вы должны выбрать 16/9 для просмотра в полноэкранном режиме.

**Синий экран:** Если этот режим включен, то при отсутствии трансляции на телевизоре автоматически будет синий экран. В выключенном состоянии он остается черным.

**Первоначальная настройка:** Вы можете выполнить повторную установку, зайдя в меню начальной настройки телевизора и выбрав язык экранного меню, выбор страны, спутниковое/наземное/кабельное вещание.

**Сброс:** В этом меню вы можете сбросить настройки, сделанные пользователем позже.

## ИСПОЛЬЗОВАНИЕ С НАЗЕМНОЙ АНТЕННОЙ

**Поиск ЦТВ:** Выделите автоматический поиск и нажмите кнопку ОК. Выберите тип тюнера из выпадающего меню. Выберите АТВ+ЦТВ ИЛИ ТОЛЬКО АТВ, ЦТВ и затем нажмите ОК. Если вы хотите искать передачи кабельного телевидения, выберите в этом меню опцию DVB-C и нажмите кнопку ОК.

Для ручной настройки, ручного поиска ATB или ручной настройки CAD выберите эти меню, введите необходимые значения и нажмите кнопку ОК.

В открывшемся меню выберите в зависимости от того, какую информацию вы занесли в Фото, Музыка, Кино, Фильм, Текст USB. Нажмите кнопку ОК, если их больше 1, выберите те, с которыми вы хотите работать, и нажмите кнопку ОК.

## ФУНКЦИИ МЕДИАПРОИГРЫВАТЕЛЯ

Подключите USB-накопитель к телевизору и нажмите кнопку источника.

Выберите параметр «Медиа» с помощью Т-кнопок направления вверх/вниз.

Выберите тип носителя, который вы хотите воспроизвести, с помощью клавиш со стрелками вправо/влево и выберите в раскрывающемся меню файл, который вы хотите воспроизвести.

## ТЕХНИЧЕСКИЕ ХАРАКТЕРИСТИКИ

	32ST2000
<b>Угол зрения</b>	178° (по горизонтали) / 178° (по вертикали)
<b>Входы/Выходы</b>	Вход: 1x наземная антенна, 1x вход LNB (тарельчатая антенна), 2x HDMI, 1x Mini AV, 1x Mini YPbPr, 1x VGA, 1x аудиовход для ПК, 1x USB-выход: наушники, цифровой аудиовыход
<b>Выход динамика</b>	2x8 Вт
<b>Рабочее напряжение</b>	100-240 В 50/60 Гц переменного тока
<b>Потребляемая мощность</b>	60Вт
<b>Аксессуары</b>	Руководство пользователя, пульт дистанционного управления, 2 батарейки AAA

	24ST1000	32ST1000
<b>Угол зрения</b>	178° (по горизонтали) / 178° (по вертикали)	
<b>Входы/Выходы</b>	Встроенный спутниковый ресивер (DVB-S/S2). Подходит для наземного и кабельного телевидения (DVB-T/T2, DVB-C). 1x Вход наземной антенны, 3x HDMI, 1xAV, 2x USB, 1x цифровой аудиовыход, 1x Вход модуля CI	Встроенный спутниковый ресивер (DVB-S/S2). Подходит для наземного и кабельного телевидения (DVB-T/T2, DVB-C) 1x LNB, 1x Вход наземной антенны, 3x HDMI, 1xAV, 2x USB, 1x цифровой аудиовыход, 1x Вход модуля CI
<b>Выход динамика</b>	2x3 Вт	2x8 Вт
<b>Рабочее напряжение</b>	100-240 В 50/60 Гц переменного тока	
<b>Потребляемая</b>	36Вт	56Вт
<b>Аксессуары</b>	Руководство пользователя, пульт дистанционного управления, 2 батарейки AAA	

# НАСТРОЙКА СМАРТ-ТЕЛЕВИЗОРОВ СО СВЕТОДИОДНОЙ ПОДСВЕТКОЙ

## 32ST2100 / 40ST2102 / 42ST2102

## 50ST2104 / 55ST2104 / 65ST2104

## 32ST1100 / 40ST1102 / 43ST1102

## НАСТРОЙКА

При первом запуске устройства появится мастер настройки. Вы можете завершить установку, следуя подсказкам на экране. Нажмите OK/ENTER, чтобы начать установку.

Выберите язык с помощью клавиш со стрелками вверх/вниз и нажмите клавишу OK/ENTER.

Выберите часовой пояс с помощью клавиш со стрелками вверх/вниз и нажмите клавишу OK/ENTER.

Чтобы настроить беспроводную сеть, выберите сеть из списка и введите свой пароль. Вы также можете пропустить этот шаг позже с помощью клавиши со стрелкой вправо.

Вы можете выбрать, какой источник будет отображаться на вашем устройстве при запуске, используя клавиши со стрелками вверх/вниз.

## Функции ТВ

### МЕНЮ

Нажмите кнопку меню на пульте дистанционного управления, чтобы войти в меню. Выберите меню, в которое вы хотите войти, с помощью клавиш со стрелками вправо/влево и нажмите кнопку OK/ENTER.

Вы можете просмотреть меню источника, нажав кнопку SOURCE на пульте дистанционного управления, и сделать выбор с помощью клавиш со стрелками вверх/вниз. Вы можете просмотреть выбранный источник, нажав кнопку OK/ENTER.

**TV:** Выберите этот параметр для просмотра спутникового, аналогового и

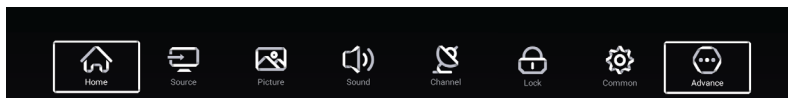

цифрового наземного телевидения.

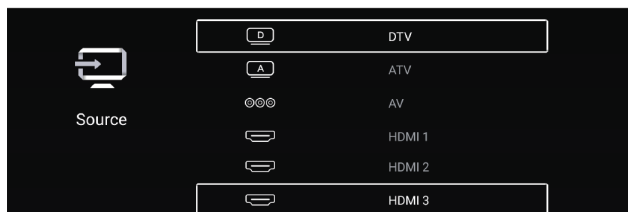

**AV-видео вход:** Вы можете смотреть, подключив AV-выход внешнего устройства к телевизору с помощью тройного AV-кабеля (видео + правое/левое аудио). (Кабель AV не входит в комплект поставки устройства)

**Входы HDMI1, HDMI2 и HDMI3:** Выберите соответствующую опцию, чтобы получить доступ к устройству или устройствам, с которыми у вас есть соединение HDMI. (кабель HDMI не входит в комплект)

Нажмите кнопку меню на пульте дистанционного управления, чтобы войти в меню. Выберите меню, в которое вы хотите войти, с помощью клавиш со стрелками вправо/влево и нажмите кнопку OK/ENTER.

## ИЗОБРАЖЕНИЕ

**Примечание.** Контрастность, яркость, цвет и резкость можно настроить, если режим изображения установлен на «Пользовательский».

**Стандарт:** режим по умолчанию, позволяющий пользователям получать изображения высокого качества при обычном освещении.

**Фильмы:** режим по умолчанию, позволяющий пользователям получать изображения высокого качества во время просмотра фильмов.

**Яркий:** режим по умолчанию, чтобы цвета изображения выглядели более красивыми и яркими.

**Энергосбережение:** режим по умолчанию для экономии энергии за счет уменьшения яркости экрана.

**Пользователь:** Пользовательские настройки изображения.

**Контрастность:** Регулировка контрастности

**Яркость:** Регулировка яркости

**Цвет:** регулировка интенсивности цвета

**Резкость:** настройка резкости изображения.

**Изменение соотношения сторон:** Вы можете изменить соотношение сторон на Авто / 16:9 / 4:3 / Zoom1 / Zoom2 из этого раздела или нажав кнопку ASPECT на пульте дистанционного управления. Соотношение сторон будет меняться при каждом нажатии клавиши. Примечание. Это может относиться не ко всем источникам входного сигнала.

**Цветовая температура:** с помощью этой опции вы можете установить общий цвет изображения: Холодный, Нормальный, Теплый.

**Прохладный:** режим по умолчанию для мягкого синего цвета изображения.

**Обычный:** режим по умолчанию для живого изображения.

**Теплый:** режим по умолчанию для изображения красного цвета.

**DLC:** Динамическое управление светом. Можно выбрать Темный, Нормальный, Яркий или Выкл.



## **ЗВУК**

**Стандартный:** режим по умолчанию для баланса звука во всех средах.

**Музыка:** режим по умолчанию для сохранения исходного звука. Его можно использовать для музыкальных программ.

**Фильм:** режим по умолчанию для насыщенного звучания за счет усиления высоких и низких частот.

**Новости:** Режим, используемый для выделения звуков речи.

**Пользователь:** режим по умолчанию для настройки музыкальных параметров.

**Бас:** отрегулируйте бас.

**Высокие частоты:** настройка высоких частот.

**Примечание.** Настройки низких и высоких частот можно выполнить, когда Режим звука выбран как "Пользовательский".

**Баланс:** настройка баланса выходного сигнала левого и правого каналов.

**AVC:** Автоматическая регулировка громкости.

**Аудиоописание:** можно включить или выключить.

**Для слабослышащих:** режим можно включить или выключить.

**Примечание.** Параметры «Аудиоописание» и «Для слабослышащих» доступны только в том случае, если это поддерживается телетрансляцией.

### **Другие настройки**

**Цифровой аудиовыход:** для цифрового аудиовыхода можно выбрать Выкл. / RAW / PCM.

**Задержка цифрового аудиовыхода:** Вы можете изменить значение задержки звука для синхронизации видео и звука.

**Surround :** эффект объемного звучания. Вы можете выбрать «Вкл.» или «Выкл.».

**Только звук:** слышен только звук без отображения экрана. Вы можете выбрать между Вкл или Выкл.

## **МЕНЮ КАНАЛОВ**

В этом меню вы можете выбрать вещание вашего телевизора (DVB-T/T2, DVB-S/S2 или DVB-C), параболическую антенну и настройки канала.

**Тип антенны:** выберите для установки один из параметров «Антенна», «Кабель», «Спутник».

Здесь эфир означает наземное вещание (DVB-T/T2), кабель означает вещание кабельного телевидения (DVB-C), спутник означает спутниковое вещание (DVB-S/S2).

**Сканирование:** в этом разделе вы можете искать каналы автоматически или вручную.

Аналоговое сканирование используется для сканирования кабельных или наземных телевизионных каналов аналогового вещания, а цифровое сканирование используется для сканирования кабельного или наземного телевидения цифрового вещания.

Прежде чем приступить к сканированию, убедитесь, что антенный кабель вещательного типа, который вы будете использовать, подключен к

соответствующему антенному входу вашего телевизора

## Настройка спутниковой антенны и сканирование каналов

Для просмотра спутникового вещания сначала выберите тип антенны «СПУТНИК».

Выберите режим спутникового сканирования : выберите один из параметров сетевого/слепого сканирования.

Тип канала: укажите тип поиска канала, выбрав один из вариантов Свободный/Закодированный/Все.

Тип сервиса: выберите один из вариантов Радио/ТВ/Все.

Добавить LNB: выберите из выпадающего меню спутник, который вы хотите сканировать, и нажмите ОК/ENTER. Переместитесь к окну справа с помощью клавиши со стрелкой вправо и установите DiseqC1.0. Вернитесь в предыдущее меню с помощью клавиши EXIT.

Начать автонастройку для всех LNB: начнется автоматический поиск выбранных вами спутников, и после его завершения каналы будут автоматически сохранены.

CI-карта: в этом меню можно просматривать и изменять настройки модуля общего интерфейса.

Язык аудио: Если спутниковое вещание поддерживает более одного языка аудио, вы можете выбрать язык аудио из этого меню.

### Список каналов

В этом меню вы можете настроить список каналов и настройки избранных каналов. Для редактирования списка каналов зайдите всписок каналов ЦТВ и выберите нужный канал с помощью клавиш со стрелками. Нажав кнопку Меню, вы можете переместить канал, поставить его на первое место, удалить, добавить в список избранного или пропустить канал из открывшегося подменю.

EPG: Вы можете про смотреть программу вещания каналов в поддерживаемых спутниковых передачах.

### ЗАМОК

В этом разделе вы можете изменить текущий пароль (1234), разрешить ввод

пароля для системных настроек, указать возрастное ограничение для просмотра, если информация о возрастном ограничении отправляется в просматриваемой вами трансляции, а также заблокировать клавиши на телевизоре.  
Изменить пароль: Вы можете изменить текущий пароль в этом разделе.

Блокировка системы: при активации настройки телевизора защищены паролем.

Родительский контроль: Установите возрастное ограничение для просмотра трансляции. Трансляция должна поддерживать эту функцию. В противном случае настройки недействительны

## ОБЩИЕ НАСТРОЙКИ

Настройка PVR: Если для записи телепередач подключен USB диск, в этом разделе можно выполнить настройки диска.

Таймер экранного меню (**OSD**): в этом меню можно установить продолжительность отображения экранного меню на экране.

Таймер автоматического режима ожидания: время ожидания автоматического выключения, когда на пульте дистанц ионного управления или телевизоре не нажата ни одна кнопка. Выкл. 1 3 часа Можно выбрать 1 4 часа или 5 часов. По истечении установленного времени телевизор автоматически выключается.

Таймер сна: Таймер автоматического выключения. Выкл. / 15 мин. / 30 мин. /45 мин. / 60 мин. / 90 мин. / 120 мин. или 240 мин. можно выбрать как По истечении установленного времени телевизор автоматически выключается.

Синий экран: при отсутствии трансляции можно выбрать цвет экрана «Вкл.» или «Выкл.».

Язык аудио 1. / Язык ауди о 2. / Язык субтитров 1. / Язык субтитров 2.:  
Предпочтительная настройка языка аудио и субтитров для поддерживаемых телетрансляций.

HDMI CEC: при подключении устройства отображения с поддержкой HDMI CEC к телевизору активируйте эту функцию, и при выключении и включении устройства отображения с помощью его собственного пульта дистанционного управления телевизор будет автоматически включаться и выключаться.

Сброс меню: сброс всех настроек меню.

## ГЛАВНАЯ СТРАНИЦА

На главной странице вы можете увидеть приложения, установленные на вашем телевизоре, значки, используемые для переключения на медиаплеер и другие источники ввода.

Примечание. Внешний вид Домашней страницы может отличаться в зависимости от версии программного обеспечения.

В этом разделе вы можете просмотреть приложения, установленные на вашем телевизоре, а также загрузить и установить новые приложения из магазина.

Выберите значок «Видео» с помощью клавиш со стрелками вверх и вниз, нажмите ENTER для подтверждения, а затем вправо к папке, нажмите ENTER, чтобы открыть соответствующую папку. После выбора файла нажмите ENTER, чтобы открыть его. Вы можете работать левой и правой клавишами.

## ЗВУК

Выберите значок «ЗВУК» с помощью клавиш со стрелками вверх и вниз, нажмите ENTER для подтверждения, а затем вправо к папке, нажмите ENTER, чтобы открыть соответствующую папку. После выбора аудиофайла нажмите ENTER, чтобы открыть его. Вы можете работать левой и правой клавишами.

## Изображение

Выберите значок «Изображение» с помощью клавиш со стрелками вверх и вниз, нажмите ENTER для подтверждения, а затем вправо к папке, нажмите ENTER, чтобы открыть соответствующую папку. После выбора изображения нажмите ENTER, чтобы открыть изображение, вы можете работать с левой и правой клавишами .

## НАСТРОЙКИ

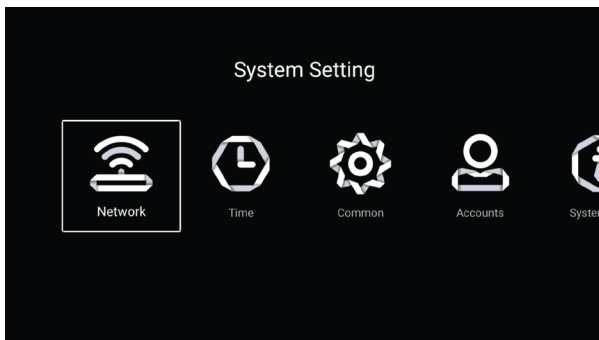

Выделите значок настроек и нажмите кнопку ENTER.

**Общие:** когда вы выбираете этот заголовок и нажимаете OK/ENTER, вы можете увидеть настройки операционной системы Android вашего устройства.

**Учетные записи:** в этом меню вы можете просматривать, добавлять или удалять учетные записи пользователей приложений, работающих в операционной системе Android на вашем устройстве.

**Сеть:** чтобы подключить устройство к беспроводной сети, выделите параметр «Сеть» и нажмите ENTER. Выберите тип сети для подключения вашего устройства в опции «Сетевой режим». Если вы выбрали беспроводную сеть в качестве типа сети, выберите опцию «Беспроводная» внизу и нажмите OK/ENTER. Затем выделите имя сети, к которой вы хотите подключиться, и нажмите ENTER. Введите свой пароль в открывшемся меню и нажмите Подключиться.

**Время:** в этом меню можно управлять настройками времени операционной системы Android устройства.

**Информация о системе:** в этом меню вы можете просмотреть свойства вашего устройства.

## ТЕХНИЧЕСКИЕ ХАРАКТЕРИСТИКИ

МОДЕЛЬ NO	32ST2100	40ST2102	42ST2102
НАПРЯЖЕНИЕ	110-240 В, 50/60 Гц переменного тока		
ЭНЕРГОПОТРЕБЛЕНИЕ	60Вт	74 Вт	74 Вт
РАЗМЕР ЭКРАНА	32"	40"	42"
РАЗРЕШЕНИЕ	1366x768	1920x1080	1920x1080
ВЫХОДНАЯ МОЩНОСТЬ АУДИОВЫХОДА	2x8 Вт		
ВХОДЫ	1x Наземная антенна, 1x LNB (спутниковая антенна), 1xRJ45 Ethernet, 3xHDMI, 1xAV, 1xмодуль CI, 2xUSB		
ВЫХОДЫ	1x Выход для наушников, 1 коаксиальный аудиовыход		

МОДЕЛЬ NO	50ST2104	55ST2104	65ST2104
НАПРЯЖЕНИЕ	110-240 В, 50/60 Гц переменного тока		
ЭНЕРГОПОТРЕБЛЕНИЕ	120 Вт	140 Вт	160 Вт
РАЗМЕР ЭКРАНА	50"	55"	65"
РАЗРЕШЕНИЕ	3840x2160	3840x2160	3840x2160
ВЫХОДНАЯ МОЩНОСТЬ АУДИОВЫХОДА	2x10 Вт		
ВХОДЫ	1x наземная антенна, 1x LNB (спутниковая антенна), 1x RJ45 Ethernet, 3x HDMI, 1x AV, 1x модуль CI, 2x USB, 1x YPbPr, 1x VGA		
ВЫХОДЫ	1x Выход для наушников, 1x Коаксиальный аудиовыход		

МОДЕЛЬ NO	32ST1100	40ST1102	43ST1102
НАПРЯЖЕНИЕ	110-240 В, 50/60 Гц переменного тока		
ЭНЕРГОПОТРЕБЛЕНИЕ	56 Вт	90 Вт	90 Вт
РАЗМЕР ЭКРАНА	32"	39"	43"
РАЗРЕШЕНИЕ	1366 x 768	1920x 1080	1920x1080
ВЫХОДНАЯ МОЩНОСТЬ АУДИОВЫХОДА	2x8 Вт		
ВХОДЫ	1x наземная антенна, 1x LNB (спутниковая антенна), 1xRJ45 Ethernet, 3xHDMI, 1xAV, 1xмодуль CI, 2xUSB		
ВЫХОДЫ	1 x коаксиальный аудиовыход		

# НАСТРОЙКА СМАРТ-ТЕЛЕВИЗОРОВ СО СВЕТОДИОДНОЙ ПОДСВЕТКОЙ 50ST1104 / 55ST1104 / 65ST1104

## НАСТРОЙКА

При первом запуске устройства появится мастер настройки. Вы можете завершить установку, следуя подсказкам на экране. Нажмите OK/ENTER, чтобы начать установку.

1. Выберите язык с помощью клавиш со стрелками вверх/вниз и нажмите клавишу OK/ENTER.
2. Выберите часовой пояс с помощью клавиш со стрелками вверх/вниз и нажмите клавишу OK/ENTER.
3. Выберите сеть из списка и введите пароль для настройки беспроводной сети. Вы также можете пропустить этот шаг позже с помощью клавиши со стрелкой вправо.
4. С помощью клавиш со стрелками вверх/вниз вы можете выбрать, какой источник будет отображаться на вашем устройстве при запуске.

## Функции ТВ

### МЕНЮ

Нажмите кнопку меню на пульте дистанционного управления, чтобы войти в меню. Выберите меню, в которое вы хотите войти, с помощью клавиш со стрелками вправо/влево и нажмите кнопку OK/ENTER.

### ВЫБОР ИСТОЧНИКОВ ВХОДА

Нажмите кнопку SOURCE на пульте дистанционного управления, чтобы выбрать один из аналоговых входов, DVB-T (цифровой наземный), DVB-C (кабельный), DVB-S (спутниковый), AV, HDMI1, HDMI2, HDMI3, и используйте левый/ клавиши со стрелкой вправо, чтобы выбрать тот, который вы хотите посмотреть. наведите курсор на источник и нажмите кнопку OK.



На главной странице Smart TV перейдите к источникам входного сигнала в окне предварительного просмотра с помощью клавиш со стрелками вверх/вниз и выделите источник, который хотите просмотреть, с помощью клавиш со стрелками вправо/влево.

**Аналоговый:** выберите этот вариант для просмотра аналоговых телепередач.

**DVB-T (наземное):** Выберите этот параметр для просмотра цифровых наземных телепередач.

**DVB-C (кабельное):** Выберите этот параметр для просмотра кабельного телевидения.

**DVB-S (кабельное):** Выберите эту опцию для просмотра спутникового вещания.

**AV-видео вход:** Вы можете смотреть, подключив AV-выход внешнего устройства к телевизору с помощью тройного AV-кабеля (видео + правое/левое аудио). (Кабель AV не входит в комплект поставки устройства)

**Входы HDMI1, HDMI2 и HDMI3:** Выберите соответствующую опцию, чтобы получить доступ к устройству или устройствам, с которыми у вас есть соединение HDMI. (кабель HDMI не входит в комплект)

Нажмите кнопку меню на пульте дистанционного управления, чтобы войти в меню, и выберите меню, в которое вы хотите войти, с помощью клавиш со стрелками вправо/влево и нажмите кнопку ENTER.

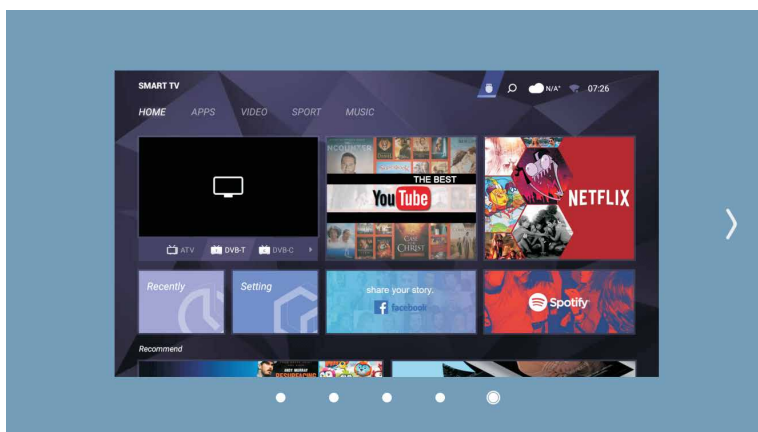



## МЕНЮ ИЗОБРАЖЕНИЯ

**Меню изображения:** В этом меню вы можете настроить параметры подсветки, яркости, контрастности, насыщенности и резкости. Вы можете выбрать предустановленный параметр, выбрав «Стандартный», «Динамический», «Кино», «Энергосбережение». Вы можете изменить настройки в соответствии с вашим удовольствием от просмотра, выбрав опцию «Пользователь» и нажав клавишу «ENTER».

**Цветовая температура:** Вы можете выбрать из стандартной, горячей, холодной.

**Соотношение сторон:** В этом меню вы можете изменить соотношение сторон изображения на экране. Соотношение сторон цифрового вещания 16:9 подходит для широкоэкранный формата.

**Расширенные настройки:** С помощью этого меню можно выполнять следующие операции.

**Подавление шума:** Вы можете установить уровень шумоподавления, чтобы уменьшить нежелательные эффекты при цифровом вещании.

**DLC (Динамическое управление светом):** Если вы хотите, чтобы подсветка настраивалась автоматически в соответствии с изображением на экране, вы можете включить эту функцию с помощью клавиши Enter.

**HDR (расширенный динамический диапазон):** эта функция увеличивает контрастность, делая яркие части изображения ярче, чем они есть на самом деле, а темные части кажутся темнее, чем они есть на самом деле. Вы можете включить или выключить эту функцию с помощью клавиши Enter.

**ПРИМЕЧАНИЕ.** Функция HDR доступна только для поддерживаемых трансляций.

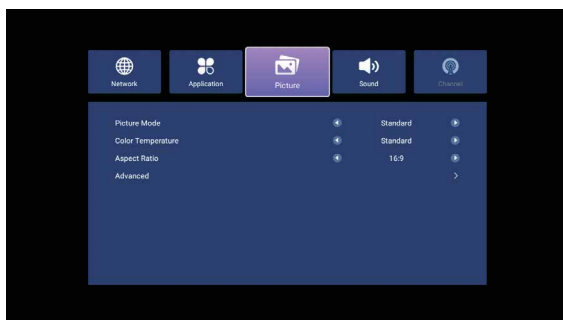

## ЗВУКОВОЕ МЕНЮ

**Режим изображения:** В этом меню можно настроить параметры низких и высоких частот. Вы можете выбрать предустановленный параметр, выбрав «Стандартный», «Пользовательский», «Спорт», «Кино», «Музыка». Вы можете изменить настройки в соответствии с вашим удовольствием от прослушивания, выбрав опцию «Пользователь» и нажав клавишу «ENTER».

**Surround:** Вы можете активировать эффект объемного звучания из этого меню. Вы можете включить или выключить эту функцию с помощью клавиши Enter.

**AVC** (автоматическая регулировка громкости): вы можете использовать эту функцию, чтобы сбалансировать разницу в звуке между каналами во время переключения каналов. Вы можете включить или выключить эту функцию с помощью клавиши Enter.

**Расширенные настройки:** С помощью этого меню можно выполнять следующие операции.

**Баланс:** Вы можете отрегулировать звуковой баланс между правым и левым динамиками с помощью клавиш со стрелками вправо/влево.

**Цифровой выход:** Вы можете выбрать желаемую настройку для типа устройства, подключенного к цифровому аудиовыходу.

## МЕНЮ КАНАЛОВ

(режим спутникового вещания)

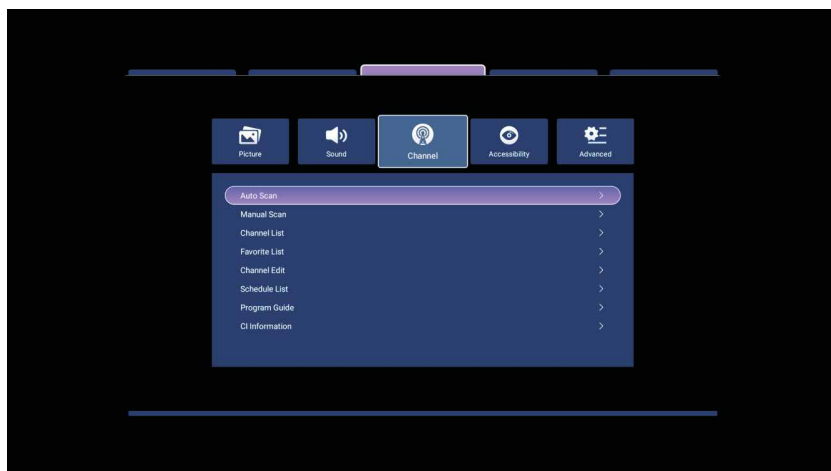

В этом меню вы можете отрегулировать параболическую антенну и настройки каналов вашего телевизора.

**Выбор LNB:** Вы можете изменить тип LNB, который вы используете, из этого меню. Для спутников Türksat и Hotbird необходимо выбрать опцию Universal LNB.

**Автоматическое сканирование:** войдя в опцию «Выбор спутника», вы можете изменить спутник, который вы хотите найти, из входящего списка с помощью клавиш со стрелками вверх/вниз. Вы можете выполнить поиск, выбрав один из вариантов «Бесплатный» или «Зашифрованный» в параметре «Тип канала».

Вы можете установить тип поиска как одну из опций ЦТВ/Радио/Все все из опции Тип программы. С параметром по умолчанию в режиме сканирования вы

можете сканировать ранее зарегистрированные TP или выбрать один из вариантов полного сканирования/сети. После выбора этих опций вы можете начать поиск, нажав кнопку «ENTER» на пульте дистанционного управления, указав на «Поиск» с помощью клавиши со стрелкой вниз.

**Ручное сканирование:** войдя в опцию «Выбор спутника», вы можете изменить спутник, который вы хотите найти, из входящего списка с помощью клавиш со стрелками вверх/вниз. Вы можете ввести частоту (TP), которую хотите найти, нажав кнопку «ENTER» на пульте дистанционного управления в опции «Транспондер». Затем вы можете начать поиск, нажав клавишу «Enter» на пульте дистанционного управления.

**Установка антенны:** Выберите спутник, трансляции которого вы хотите смотреть, из списка в правой части экрана с помощью клавиш со стрелками вверх/вниз и нажмите клавишу «ENTER». Нажмите клавишу со стрелкой вправо, чтобы изменить параметры спутника. Выберите параметр, который вы хотите изменить, используя клавиши со стрелками вверх/вниз.

**Настройка LNB:** Вы можете изменить тип LNB с помощью клавиш со стрелками вправо/влево. Обычно используемый тип LNB в Турции — 9750/10600.

**Питание LNB:** показывает состояние питания LNB. Значение по умолчанию — «Вкл.».

**22KHz:** Указывает состояние сигнала 22KHz. Значение по умолчанию — «Авто».

**Tone Burst:** Вы можете использовать это меню для настройки сигнала Tone Burst. Значение по умолчанию — «Отключено».

**DiseqC 1.0:** Если вы используете более одной тарелки одновременно, вы можете определить, к какому LNB подключен спутник, который вы хотите, с помощью клавиш со стрелками вправо/влево.

**DiseqC 1.1:** Если вы используете более одной тарелки одновременно, вы можете определить, к какому LNB подключен спутник, который вы хотите, с помощью клавиш со стрелками вправо/влево.

**DiseqC 1.2 и DiseqC 1.3:** Если вы используете моторизованную антенну, вы можете отрегулировать положение в этом меню.

**Список каналов:** в этом меню вы можете просмотреть запомненные каналы.

**Список избранного:** Вы можете просмотреть каналы в списке избранного из этого меню.

**Редактирование канала:** Перейдите к каналу, который вы хотите отредактировать, с помощью клавиш со стрелками вверх/вниз и нажмите кнопку ENTER. Наведите указатель мыши на операцию, которую хотите выполнить, и нажмите клавишу «ENTER». Например, после выбора перемещения канала переместите канал в нужное положение с помощью клавиш со стрелками вверх/вниз и нажмите клавишу ENTER.

**Гид программ:** В этом меню можно просмотреть информацию EPG о поддерживаемых передачах.

**Информация о CI:** Если вы установили на свой телевизор модуль для просмотра зашифрованных каналов, вы можете просмотреть информацию о системе шифрования с помощью этого меню. Эта опция не будет активна, если модуль не установлен.

### **(Режим аналогового вещания)**

Если на вашем телевизоре выбран источник аналогового сигнала (ATV), вы можете отрегулировать настройки канала с помощью этого меню.

**Автосканирование:** когда вы выбираете эту опцию и нажимаете клавишу «ENTER», запускается автоматический поиск каналов, и найденные каналы будут автоматически сохранены.

**Ручное сканирование:** вы можете изменить частоту, нажимая кнопки «Вправо»/«Влево» в опции «Текущая частота» и продолжайте этот процесс, пока не достигнете желаемой частоты. Нажимая кнопки «Вправо»/«Влево» во время поиска программы, вы можете автоматически сканировать в выбранном вами направлении.

### **(Цифровое наземное вещание — режим DVB-T)**

Если на вашем телевизоре есть выбор источника (DVB-T), вы можете отрегулировать настройки канала с помощью этого меню.

**Автосканирование:** когда вы открываете эту опцию и нажимаете клавишу «ENTER», открываете LCN, которая появляется на экране, номера каналов будут заблокированы и не могут быть изменены позже. Чтобы начать автоматическое сканирование, выделите параметр «Начать сканирование» и нажмите ENTER.

**Ручное сканирование:** когда вы выбираете эту опцию и нажимаете кнопку «ENTER», вы можете выбрать идентификатор канала в появившемся меню и изменить частотный канал, который вы хотите сканировать, с помощью клавиш со стрелками вправо/влево. После выбора частоты выделите параметр «Начать сканирование» и нажмите кнопку ENTER.

**Список каналов:** в этом меню вы можете просмотреть запомненные каналы.

**Список избранного:** Вы можете просмотреть каналы в списке избранного из этого меню.

**Редактирование канала:** Перейдите к каналу, который вы хотите отредактировать, с помощью клавиш со стрелками вверх/вниз и нажмите кнопку ENTER. Наведите указатель мыши на операцию, которую хотите выполнить, и нажмите клавишу «ENTER». Например, после выбора перемещения канала переместите канал в нужное положение с помощью клавиш со стрелками вверх/вниз и нажмите клавишу ENTER.

**Гид программ:** В этом меню можно просмотреть информацию EPG о поддерживаемых передачах.

**Информация о CI:** Если вы установили на свой телевизор модуль для просмотра зашифрованных каналов, вы можете просмотреть информацию о системе шифрования с помощью этого меню. Эта опция не будет активна, если модуль не установлен.

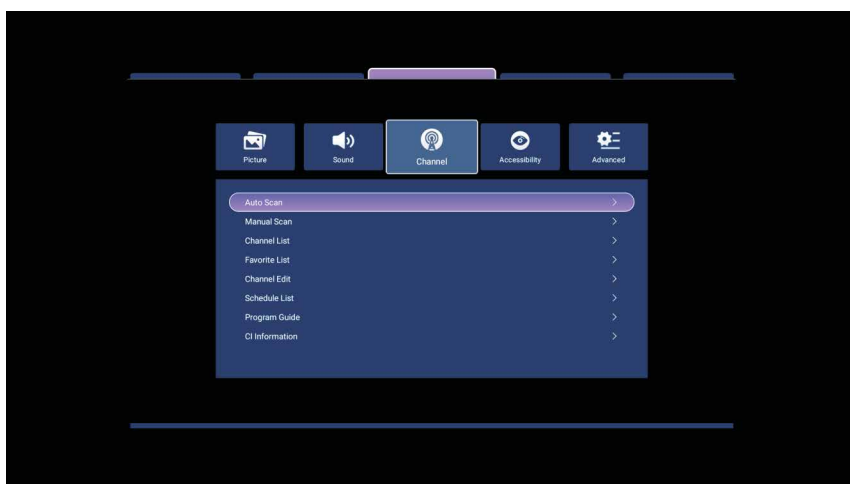

**Ручное сканирование:** когда вы выбираете эту опцию и нажимаете клавишу «ENTER», вы можете выбрать частоту из меню, которое появляется на экране, и изменить частотный канал, который вы хотите сканировать, с помощью клавиш со стрелками вправо/влево. После выбора частоты выделите параметр «Начать сканирование» и нажмите кнопку ENTER.

**Список каналов:** в этом меню вы можете просмотреть запомненные каналы.

**Список избранного:** Вы можете просмотреть каналы в списке избранного из этого меню.

**Редактирование канала:** Перейдите к каналу, который вы хотите отредактировать, с помощью клавиш со стрелками вверх/вниз и нажмите кнопку ENTER. Наведите указатель мыши на операцию, которую хотите выполнить, и нажмите клавишу «ENTER». Например, после выбора перемещения канала переместите канал в нужное положение с помощью клавиш со стрелками вверх/вниз и нажмите клавишу ENTER.

**Гид программ:** В этом меню можно просмотреть информацию EPG о поддерживаемых передачах.

**Информация о CI:** Если вы установили на свой телевизор модуль для просмотра зашифрованных каналов, вы можете просмотреть информацию о системе шифрования с помощью этого меню. Эта опция не будет активна, если модуль не установлен.

## **МЕНЮ ДОСТУПА**

Функции в этом меню доступны только в поддерживаемых трансляциях. В этом меню можно включить отображение аудиоописания, предоставленного вещательной компанией, и субтитров для людей с нарушениями слуха.

## РАСШИРЕННОЕ МЕНЮ

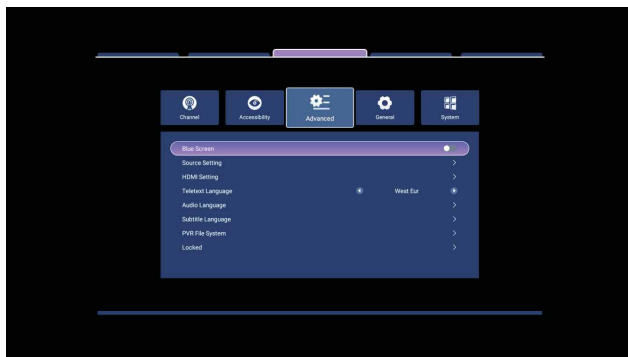

Синий экран: если выбрано значение «Вкл.», при отсутствии сигнала экран отображается синим цветом.

Настройка источника: с помощью этого меню вы можете включить отображение или скрытие источников входного сигнала в меню «Источник». Вы также можете изменить название источника, нажав кнопку ENTER на нужном источнике.

Настройка HDMI: с помощью этого меню вы можете управлять своим телевизором с помощью пульта дистанционного управления внешних устройств с поддержкой HDMI CEC.

Язык телетекста: в этом меню можно установить язык, необходимый для правильного отображения набора символов в передачах телетекста.

Настройка языка аудио: используется для выбора языка аудио в поддерживаемых трансляциях.

Настройка субтитров: используется для выбора языка субтитров в поддерживаемых трансляциях.

Файловая система PVR: в этом меню можно настроить параметры внешнего диска, который будет использоваться для записи на USB диск.



**Сохранить на диск:** если к вашему устройству подключено более одного USB -накопителя, вы можете выбрать, какой из них записывать в этом меню.

**Размер Time Shift:** в этом меню можно указать размер файла, разрешенный для функции Time Shift.

**Запуск Time Shift:** Вы можете запустить функцию Time Shift из этого меню или нажав кнопку T. SHIFT на пульте дистанционного управления.

**Сохраненный список:** Вы можете использовать это меню для просмотра и воспроизведения программ, сохраненных на USB-накопителе.

## МЕНЮ БЛОКИРОВКИ

Используя это меню, мы можем ограничить пользовательские настройки в меню телевизора. Вы можете установить для параметра **«Блокировка системы»** один из вариантов «Вкл./Выкл.» с помощью клавиш со стрелками вправо/влево. Чтобы активировать блокировку по умолчанию установлен пароль на «0000». Используя параметр **«Блокировка канала»**, вы можете заблокировать выбранные вами каналы, чтобы они не отображались.

Вы можете использовать ограничения по возрастным группам для поддерживаемых потоков, используя параметр **«Родительский контроль»**. Вы можете создать новый пароль в появившемся меню, выбрав опцию **«Изменить пароль»** с помощью клавиши ввода.

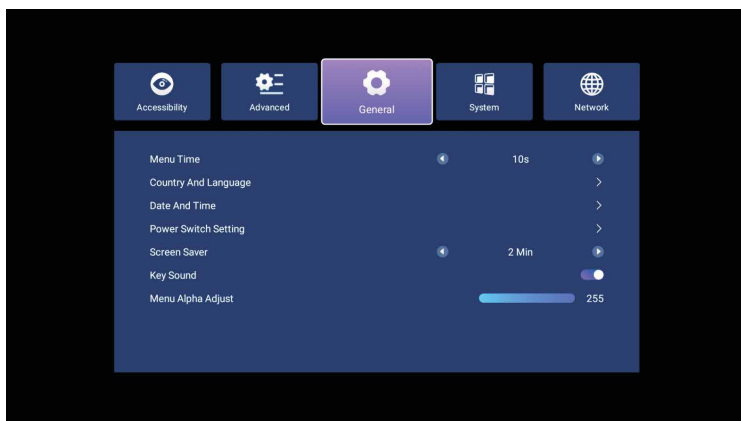

**Продолжительность меню:** продолжительность отображения информации на экране.

**Страна и язык:** в этом меню можно изменить настройки страны и языка, выбранные на экране настройки.

**Дата и время:** Вы можете установить дату и время из этого меню.

**Время начала:** выберите «Сеть» для телевизора, чтобы получить настройки даты и времени из Интернета, и «ТВ» для входящей телетрансляции. Чтобы установить дату и время вручную, вы можете выбрать опцию «Выкл.» и вручную изменить настройки ниже.

**Настройка переключателя питания:** в этом меню вы можете настроить параметры включения вашего устройства.

**Power Desktop:** выберите «ТВ», чтобы включить устройство в режиме ТВ при запуске, или «Дом», чтобы включить его в режиме Smart TV, и «Память», чтобы включить его в последнем выключенном режиме.

**Хранитель экрана:** с помощью этого меню вы можете установить время ожидания, чтобы изображения экранной заставки появлялись в случае если ваш телевизор не получает команду с пульта дистанционного управления или не принимает сигнал вещания.

**Звук клавиш:** если вы хотите, чтобы ваше устройство издавало звуковое предупреждение при получении команды с пульта дистанционного управления, установите для этой функции значение «Вкл.».

**Настройка альфа меню:** в этом меню можно настроить прозрачность экранного меню.

## СИСТЕМНОЕ МЕНЮ

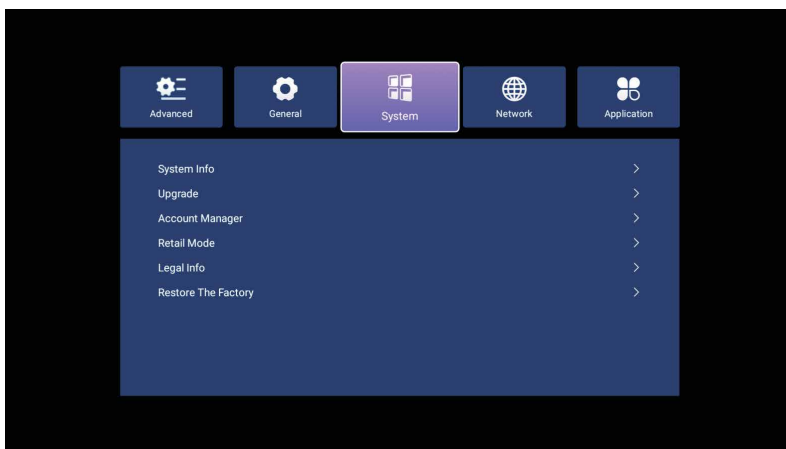

**Информация о системе:** в этом меню вы можете просмотреть информацию о программном и аппаратном обеспечении вашего устройства. Вы можете изменить имя вашего устройства, нажав кнопку ENTER при выборе опции «Имя устройства».

**Менеджер учетных записей:** с помощью этого меню вы можете управлять учетными записями, которые вы создали для приложений Smart TV.

**Восстановить заводские настройки:** это меню можно использовать для восстановления заводских настроек устройства по умолчанию. Пароль по умолчанию «0000».

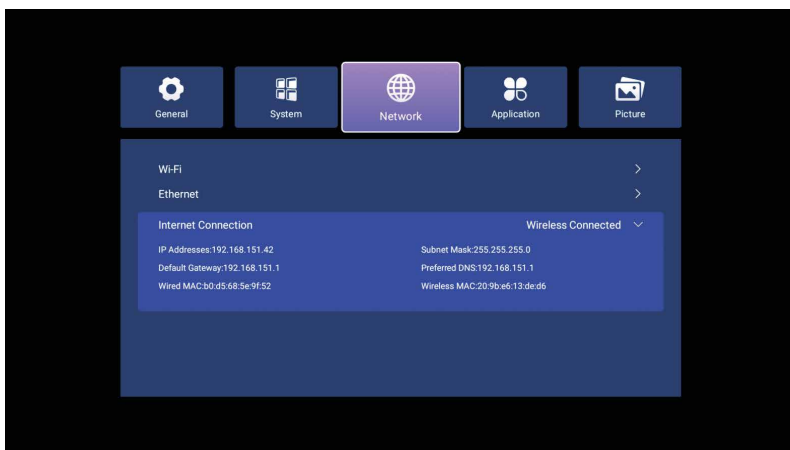

Чтобы подключить устройство к беспроводной сети, выделите параметр Wifi и нажмите ENTER. Когда функция Wi-Fi включена, вы можете просматривать беспроводные сети, к которым можно подключить ваше устройство. Затем наведите указатель мыши на имя сети, к которой хотите подключиться, и нажмите ENTER. Введите свой пароль в открывшемся меню и нажмите Подключиться.

Чтобы подключить устройство к проводной сети, подключите кабель Ethernet с подключением к Интернету к разъему RJ45 на задней панели. В меню Ethernet вы можете выполнить настройки, связанные с соединением Ethernet.

## (Кабельный режим DVB-C)

### МЕНЮ ПРИЛОЖЕНИЯ

Если на вашем телевизоре выбран источник кабельного телевидения (DVB-C), вы можете отрегулировать настройки канала с помощью этого меню.

### Автосканирование

на экране,  
каналов  
сканиро  
все пол  
выбран  
сетевой  
режима  
кнопку

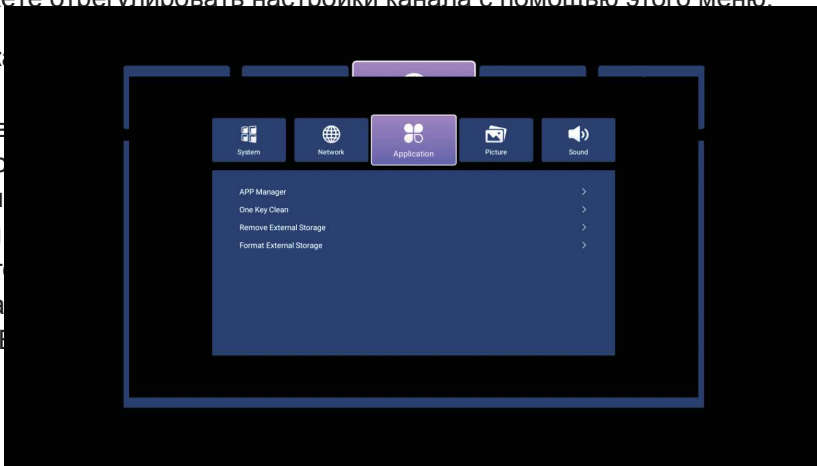

ся на  
номера  
ким  
уются  
ования  
ы  
бора  
мите

Диспетчер приложений: это меню можно использовать для управления приложениями Smart TV, установленными на вашем устройстве.

Запуск в один клик: спомощью этой опции меню вы можете очистить данные кеша, используемые приложениями.

Удалить внешнее хранилище : вы можете использовать это меню для безопасного извлечения USB - накопителя, вставленного в ваше устройство.

Форматировать внешнее хранилище: это меню можно использовать для форматирования USB - накопителя, вставленного в ваше устройство.

Форматирование сотрет все данны е в вашей памяти.

# Домашняя страница

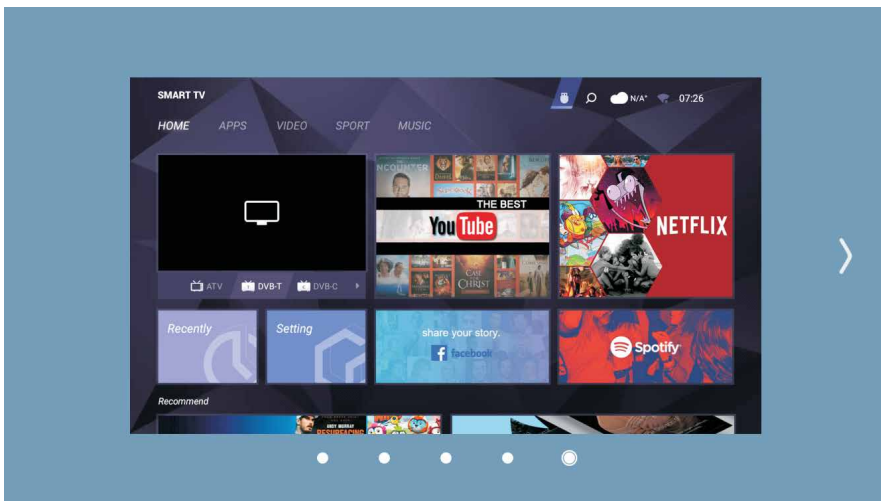

На главной странице вы можете увидеть приложения, установленные на вашем телевизоре, значки, используемые для переключения на файловый менеджер и другие источники ввода. Перейдите к значку приложения, которое вы хотите установить, с помощью клавиш со стрелками и нажмите кнопку ENTER. Затем завершите установку приложения в соответствии с инструкциями на экране. Щелкните значок USB-накопителя в верхней части домашней страницы, чтобы открыть медиаплеер. Вы можете просмотреть файлы, выбрав диск, который хотите использовать, а затем папку в открывшемся окне. После выбора изображения, аудио- или видеофайла нажмите ENTER, чтобы открыть его.

Вы можете отобразить панель управления медиаплеером, нажав клавишу со стрелкой вниз. Вы можете управлять файлами, которые вы слушаете или просматриваете, используя клавиши со стрелками вправо/влево или клавиши медиаплеера на пульте дистанционного управления.



## Технические характеристики

МОДЕЛЬ NO	50ST1104	55ST1104	65ST1104
НАПРЯЖЕНИЕ	110-240 В, 50/60 Гц переменного тока		
ЭНЕРГОПОТРЕБЛЕНИЕ	100Вт	110Вт	160Вт
РАЗМЕР ЭКРАНА	50"	55"	65"
ВЫХОДНАЯ МОЩНОСТЬ АУДИОВЫХОДА	2x10Вт		
ВХОДЫ	1xRJ45 Ethernet, 3xHDMI, 1xLNB, 1x антенна, 1xAV, 1x модуль CI, 2xUSB		
ВЫХОДЫ	1 цифровой аудиовыход		

## УСТРАНЕНИЕ НЕПОЛАДОК

Проблема	Возможная причина	Что нужно сделать
Устройство не включается	Подключение к сети могло быть выполнено неправильно.	Убедитесь, что сетевой кабель вашего устройства подключен к сети.
	Пульт дистанционного управления не работает	Убедитесь, что батарейки вашего пульта дистанционного управления установлены
Нет звука или изображения	Спутникова антенна не полностью настроена	Спутниковая антенна должна быть правильно настроена
	Сигнала нет или он очень слабый	Проверьте кабельные соединения, подключение LNB и других устройств и/или отрегулируйте спутниковую антенну.
Оповещение об отсутствии сигнала	Спутникова антенна не полностью настроена	Спутниковая антенна должна быть правильно настроена
	LNB поврежден	LNB нужно заменить



## К СВЕДЕНИЮ ПОТРЕБИТЕЛЯ

В случае обнаружения в товаре недостатков, потребитель, в соответствии со статьей 11 Закона № 6502 «О защите прав потребителей» может использовать одно из следующих своих прав:

- a) Отказ от договора,
- b) Запрос скидки с продажной цены,
- c) Требование бесплатного ремонта проданного товара,
- d) Требование заменить проданный товар на исправный.

Потребитель может обратиться в Потребительский арбитражный комитет или Потребительский суд по месту жительства или потребительской сделки, в случае споров, которые могут возникнуть в отношении использования его прав, вытекающих из гарантии. **Примечание.** Все рисунки, изображения меню, описания меню и функций, используемые в данном руководстве пользователя, предназначены только для справки. В зависимости от развития программного и аппаратного обеспечения производитель оставляет за собой право без предварительного уведомления вносить изменения в технические характеристики устройства, внешний вид и функции устройства, внешний вид и функции меню, дистанционное управление и функции клавиш, соединения и расположение входов/выходов.

Этот знак указывает на то, что отходы электрического и электронного оборудования следует собирать отдельно. Бесконтрольная утилизация устройств с этим знаком вместе с другими бытовыми отходами неудобна, так как опасные отходы могут загрязнять воду и пищевые источники и представлять угрозу для здоровья человека и окружающей среды. Устройства, отмеченные этим знаком, должны быть проверены на предприятиях по переработке, чтобы предотвратить вред здоровью человека и окружающей среде и поддержать устойчивое повторное использование материальных ресурсов. В случае, если срок службы ваших бывших в употреблении устройств и аккумуляторов с этой маркировкой подошел к концу, обратитесь в организации по утилизации или в муниципалитеты для безопасной утилизации и следуйте местным методам.

### **КОМПАНИЯ - ПРОИЗВОДИТЕЛЬ / ИМПОРТЕР**

SKY İNOVASYON VE TEKNOLOJİ A.Ş. (A.O. «СКАЙ  
ИНОВАСЬОН ВЕ ТЕКНОЛОЖИ А.Ш. ) :

Квартал Башакшехир, бульвар Хюрриет

№: 119 Башакшехир/ Стамбул/ Турция

Тел:444 23 30 (pbx)

info@skytech.com.tr / www.skytech.com.tr

**СРОК ЭКСПЛУАТАЦИИ  
СОСТАВЛЯЕТ 10 (ДЕСЯТЬ) ЛЕТ.**

